

BC LINE

**CORDLESS POOL ROBOT
KABELLOSER POOLROBOTER
ROBOT SANS CÂBLE
ROBOT SIN CABLE PARA PISCINAS
ROBOT DA PISCINA CORDLESS
DRAADLOZE ZWEMBADROBOT
SLADDLÖS POOLROBOT
JOHDOTON ALLASROBOTTI
BASSENGROBOT UTEN LEDNING
ROBÔ DE PISCINA SEM FIOS
БЕСПРОВОДНОЙ РОБОТ ДЛЯ БАССЕЙНА
BEZKABELOVÝ BAZÉNOVÝ ROBOT**

BC100+

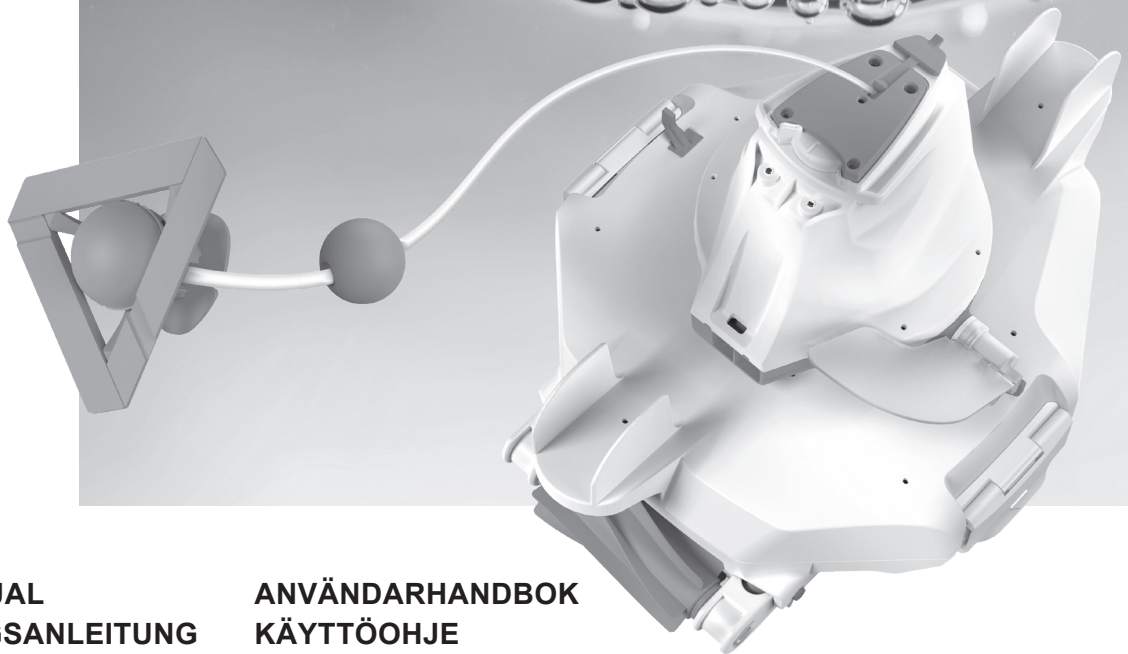

**USER MANUAL
BEDIENUNGSANLEITUNG
MANUEL D'UTILISATION
MANUAL DE USUARIO
MANUALE DELL'UTENTE
HANDLEIDING**

**ANVÄNDARHANDBOK
KÄYTTÖOHJE
BRUKSANVISNING
MANUAL DE UTILIZADOR
РУКОВОДСТВО ПОЛЬЗОВАТЕЛЯ
UŽIVATELSKÝ MANUÁL**

SAFETY WARNINGS & INSTRUCTIONS

Information contained in this Instruction Manual will help you operate the item safely, protect yourself and others from hazards, and prevent damage to the device and other property.

SAVE THESE INSTRUCTIONS

WARNING!

- This is not a TOY. Children should be kept out of reach from this robot and its accessories.
- Never allow children to operate this product.
- This appliance is not intended for use by persons with reduced physical, sensory, mental capabilities, or a lack of experience and knowledge, unless they are given supervision or instructions concerning the safe use of the appliance and understand the hazards involved by a person responsible for their safety.
- Children must not play with this product.
- Cleaning and maintenance of the robot must not be carried out by children.
- Make sure the robot is fully immersed in the pool before initiating operation. The minimum water level required to operate the robot must reach above the swivel head of the robot. Operating the robot when it is not immersed correctly could damage the unit and void the warranty.
- Maximum operating depth in water is 3 meters (10 ft).
- Operating water temperature: 5°C (41°F) – 35°C (95°F).
-  Detachable supply unit (external adaptor).
- The robot should only be recharged with the external adaptor and charging cable delivered with this product.
- For the purposes of recharging the battery, only use the detachable supply unit (external adaptor model number: DSS12D-0841000-B / DSS12D-0841000-C / DSS12D-0841000-D / LX084100U) that provided with this robot to charge the battery.
- Connect the external adaptor to a power source through a residential current device (RCD) / a ground fault circuit interrupter (GFCI). If in doubt, consult a qualified electrician.
- Do not use this robot if any damage is detected.
- Replace damaged parts with ones that are certified by the distributor or manufacturer.
- Turn off the robot, disconnect the external adaptor from the power source, and unplug the external adaptor from the charging cable, before detaching the robot from the charging cable.
- Disconnect the robot from the supply mains and make sure the robot is OFF prior to carrying out regular maintenance – such as cleaning the filter, swivel smoothing-ring, and the areas around the water sensors and charging port.
- Do not attempt to replace the installed rechargeable Li - ion battery pack.
- DO NOT handle the robot, external adaptor, and charging cable while it is charging with wet limbs and without shoes.
- You should not operate this robot when people and/or pets are present in the water.
- DO NOT use this robot without an intact filter in place, otherwise your warranty will be voided as a result.
- Suction entrapment hazard: This robot generates suction. Do not allow hair, body, and any loose parts of your clothing to make contact with the suction hole of the robot during its operation.
- Never insert body parts, clothing, and other objects into the openings and moving parts of the robot.
- DO NOT use this robot to pick up any toxic substance, flammable, and combustible liquids (i.e. gasoline) in the presence of explosive or flammable fumes.
- Under no circumstances should you disassemble the swivel head to replace its internal components by yourself. Doing so would void the warranty, expose yourself to potential hazards, and possibly

damage the device and other properties.

- Never insert fingers or any object to touch the impeller.
 - The built-in battery must be removed by a skilled technician before it is scrapped.
 - This robot contains a battery that are only to be removed by skilled persons.
 - The robot must be disconnected from the supply mains as the battery is removed.
 - For details regarding battery recycling/disposal, refer to the section “**BATTERY DISPOSAL**” in this manual and contact your local authorities for more information.
 - The battery must be disposed safely in accordance with local ordinances or regulations.
- External adaptor and charging cable:
- Never use the external adaptor and charging cable for anything other than charging the battery of the robot that is supplied in the same pack.
 - The external adaptor and charging cable should not be used outdoors, nor should it be exposed to rain, humidity, and any liquid or heat.
 - The transformer (or external adaptor) is to be located outside zone 1.
 - Keep the external adaptor and charging cable out of reach of children.
 - Never use the external adaptor and charging cable if any damage is detected.
 - DO NOT handle the external adaptor and charging cable with wet hands.
 - Keep the external adaptor disconnected from power when it is not in use.
 - Never attempt to pry open the external adaptor.
 - If the supply cord of the external adaptor is damaged, the external adaptor must be replaced by the manufacturer or its service agent to prevent hazards of any kind.
 - Make sure the robot is completely dry before charging.

CAUTION!

- This robot is designed for underwater use only; it is not an all-purpose vacuum cleaner. DO NOT attempt to use it to clean anything other than your pool.
- Use only the original accessories delivered with this product.
- DO NOT use this robot right after pool-shocking. It is recommended to first leave the pool circulating for at least 24 - 48 hours.
- If you are planning on using the robot in a saltwater pool, make sure all salt are dissolved before deploying the robot.
- DO NOT use this robot with another automatic cleaner/cleaner simultaneously in the pool.
- Remove hard, sharp objects from the pool before deploying the robot to avoid damages to the robot and its filter.
- To avoid damages to the external adaptor and charging cable, do not attempt to carry the robot by the cord of external adaptor /charging cable or pull the cord to disconnect it from the power source and charging cable.
- Charge the robot indoors in a clean, dry area with good ventilation and away from sunlight.
- DO NOT leave the robot charged for over 10 hours.
- If the robot will not be used for an extended period, detach it from the charging cable and use a damp cloth to clean and dry the robot and its accessories. Make sure to charge the robot to about 30% to 50% of the battery capacity before it is stored. Store it in a well-ventilated area away from sunlight, heat, ignition sources, pool chemicals, and children. Recharge the robot every three months.
- All actions concerning the disassembly of the swivel head (ie. battery disposal) should only be carried out by an authorized technician.

Above warnings and cautions are not intended to incorporate all possible instances for risks and / or severe injuries.

Pool / spa owners should always exercise extra caution and common sense when utilizing the product.

Remark: Product/parts photos / drawings in this manual are for demonstration only. Product/parts in photos / drawings may vary with the model purchased. Accessories / parts shown in this manual & parts diagram are not necessarily included with every model.

HOW THE ROBOT WORKS

The robot has a water-propelling nozzle at the bottom of the swivel head. Water is first sucked in through the suction mouth at the bottom of the robot, which then goes through the filter and is discharged via the propelling nozzle. Water jetting from the nozzle propels the robot forward. Once the robot stops against an obstacle such as the pool wall, its side flap sways and its swivel head turns 180°, allowing the robot to move in the opposite direction. The robot moves in a generally straight pattern in one direction and in an arc pattern in the other direction. The robot vacuums the pool bottom as it moves, collecting debris in its compartment.

GETTING STARTED

Charging The Battery

IMPORTANT NOTE: Fully charge the robot (about 6 hrs) before using it for the first time.

WARNING!

- Use only the original external adaptor and charging cable provided.
- Make sure the robot and the charging port are clean and dry before set-up and charging.
(**TIPS:** Pry open the protective cover and use a cotton bud to dry the charging port and charging pins)
- The charging pins are waterproof. However, remnants of water in the port and around the pins could result in natural occurrence of stains (a byproduct of chemical reaction between water and electric currents). Otherwise, the stains can be removed by light scrubbing with a cotton bud soaked with juice of lemon or vinegar.
- Make sure the robot is off by sliding the switch to the **OFF** position prior to charging.

1. Place the unit on a flat surface. Slide the switch to the **OFF** position.

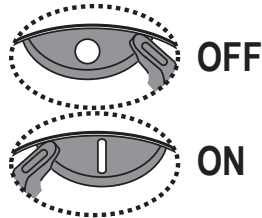
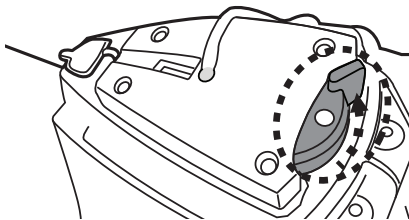

2. Plug the charging cable of the external adaptor into the charging cable. Pry open the protective cap. Align and insert the plug of the charging cable into the charging port at the top of the unit.
WARNING! Be sure not to invert the charging cable and ensure both the charging cable and charging port are clean and dry before charging them. **TIPS:** Use cotton bud to dry the charging port and pins.

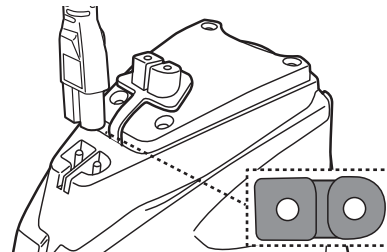
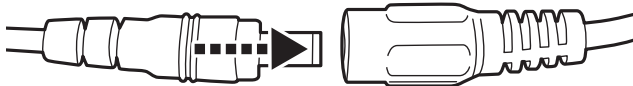

3. Connect the external adaptor to the power source. The indicator light on the external adaptor turns red once the charging begins. The indicator light on the external adaptor will turn green when the robot is charged.



RED light - Charging
GREEN light - Charged

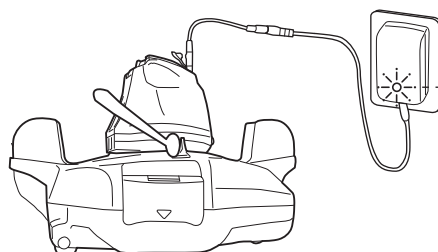

- Immediately disconnect the external adaptor from the power source if you detect any of the following:
 - Offensive or unusual odor
 - Excessive heat
 - Deformation, cracks, leaks
 - Smoke

4. When charging is complete, disconnect the external adaptor from the power source and unplug the charging cable from the unit and external adaptor.

Normally the robot can operate up to 45 minutes on a full charge.

NOTE: Clean the debris compartment regularly. Excessive debris inside the debris compartment increases the burden to the motor operation and shortens the operating duration as a result.

NOTE: Rechargeable lithium-ion battery is classified as a consumable item. It has a limited life and will gradually lose its capacity to hold a charge. Therefore, the running time of the robot will gradually reduce after repeated charging and discharging throughout its product life.

Once the lifespan of the battery reaches its end, refer to section “**BATTERY DISPOSAL**” for instructions regarding battery disposal and replacement of swivel head.

NOTE: Let the robot rest for around 30 to 40 minutes before charging it again.

Set-up Before Use

Adjustment of Trajectory

Locking Pin

The trajectory of the robot is dependent on the position of the pin that fixes the axle to a certain angle. Alter only the position of the pin on left.

Recommended settings:

NOTE: Wheel axle should be positioned above the locking pin.

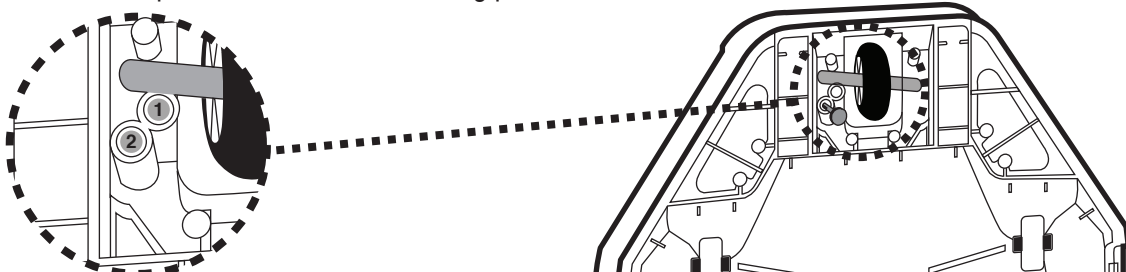

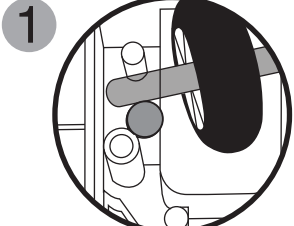
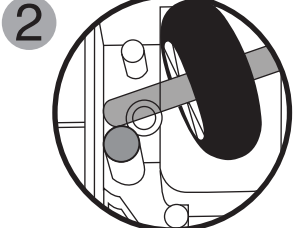
Pin location	Pool size
	<p>For pools where the shortest length is 2 meters or above. (Factory setting)</p>
	<p>For pools where the shortest length is 2 meters or below.</p>

Pool Preparation

- If there are stones, roots or metal corrosion in contact with the underside of the liner, discard them prior to using the robot. If necessary, seek assistance from a qualified professional.
- If the liner is brittle, damaged or wrinkled, contact a qualified professional to perform the necessary repairs or perform a liner replacement prior to using the robot.
- Remove any pool ladder, surface skimmer, and other floating objects from the pool as they may obstruct the movement of the robot's float and, consequently, the movement of the robot also.
- If you are using a saltwater pool, make sure all salt are dissolved before placing the robot into the water.

IMPORTANT NOTE: Turn off the filtration system (as instructed in your filtration manual) at least 15 minutes prior to deploying the robot.

OPERATION

WARNING!

- Make sure the robot is off.
- Ensure the charging cable is detached and the charging port is plugged with the protective cap before the robot is deployed.

1. Bring the robot to the side of your pool. NOTE: Only deploy the robot from the pool side (not the pool corner) and ensure it is facing outwards as you do so. Unwrap the retrieval cord from the float (note: there are side notches at the top and bottom of the stem, as well as a narrow slot at the bottom).

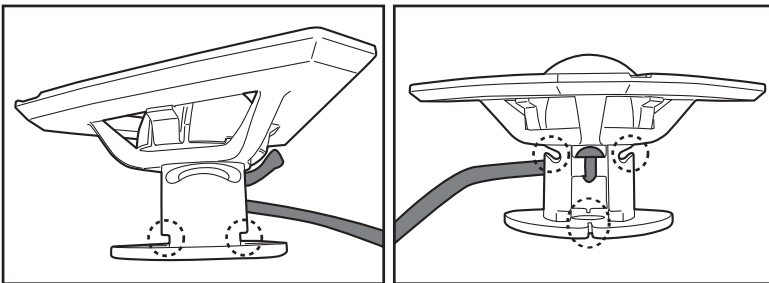

The correct length of the rope should be equivalent to the distance between the top of the robot and the water level.
NOTE: Excess length may kink the rope and affect performance as a result.

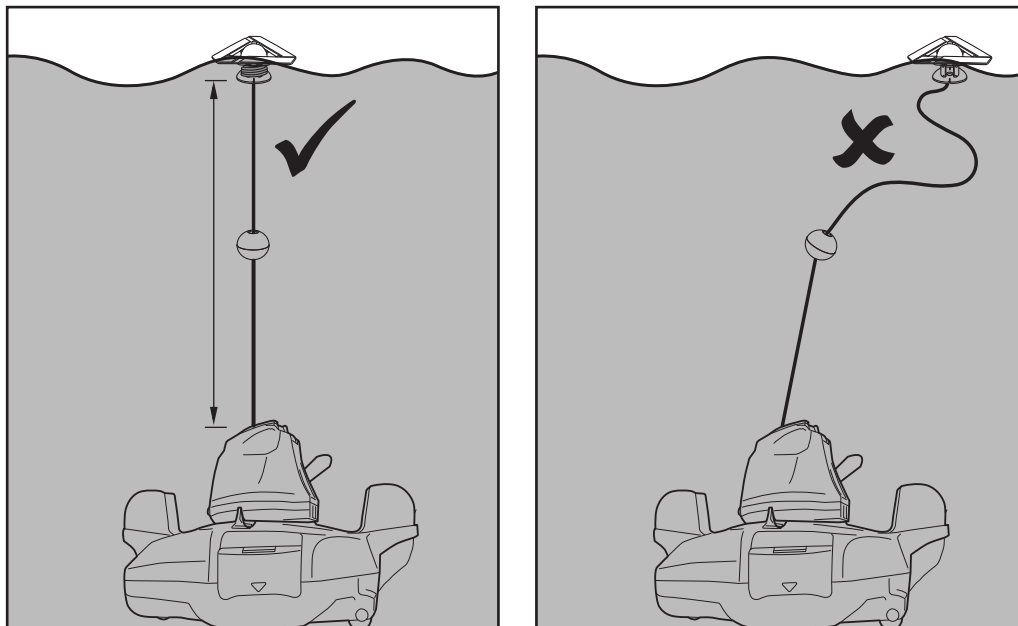

First, align and attach the retrieval cord to the side notches at the top as you wrap the cord around the stem (**step 1 & 2**). Keep wrapping the cord around the top half of the stem until it reaches the required length (**step 3**). Pull the cord down to the bottom slot and tuck it in (**step 4**).

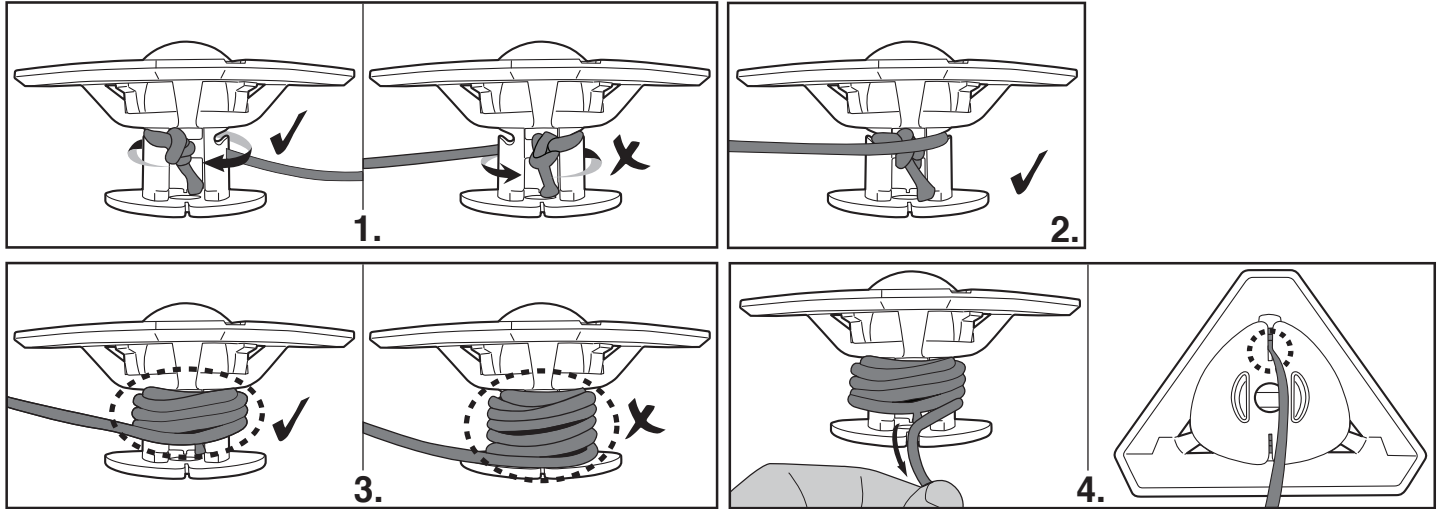

2. With the robot switched off, submerge it in the pool and gently shake it a few times to facilitate discharge of air. Excess air trapped in the body could result in erratic behavior of the swivel head (i.e. spinning repeatedly in the pool for a few minutes).

Power indicator light (Green)

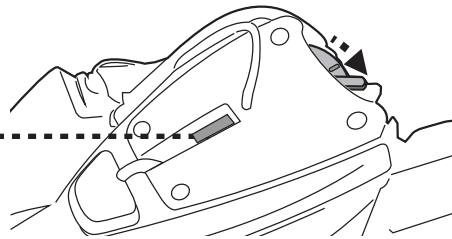

3. Slide the power switch to “**ON**” (while the robot is still submerged) – the indicator light will turn on and activate the motor automatically (water level covering the sensors at the top of the swivel head). Let the robot sink to the pool floor and observe its first forward and reversed movements across the pool bottom. If it runs along the pool wall instead of perpendicularly, retrieve it and redeploy it while making sure its front/back is facing the pool wall

Power indicator light starts to blink when 5 - 10 minutes of usage remains.

Power indicator light:

- No light - Power off / no power
- Light - Power on
- Blinking light - Battery power will be exhausted within 5 - 10 minutes.

NOTE:

- Refrain from making any physical contact with both water sensors.

4. To retrieve the robot from the pool, attach the hook to a telescopic pole (not provided) and use it to retrieve the float, if you are unable to retrieve with your hands.

(for EU & US only)

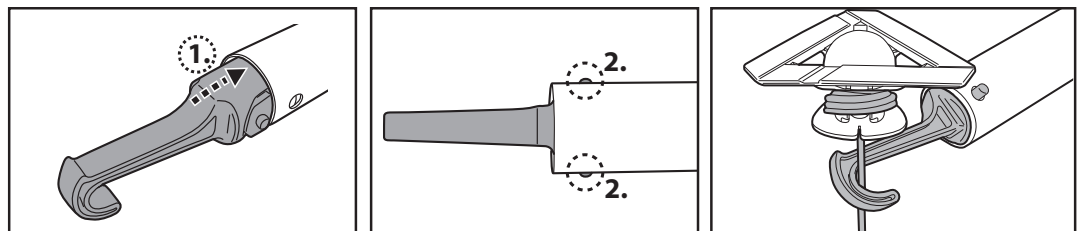

(for Australia / New Zealand only)

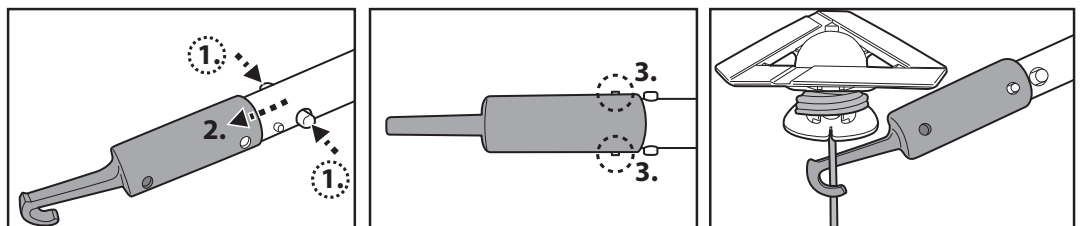

As soon as the robot reaches the water surface, locate the grip that is underneath the base and indicated with the hand symbol (see diagram below) to facilitate retrieval from the pool. Make sure to always grip the robot from this end to prevent debris from falling back into the pool during retrieval.

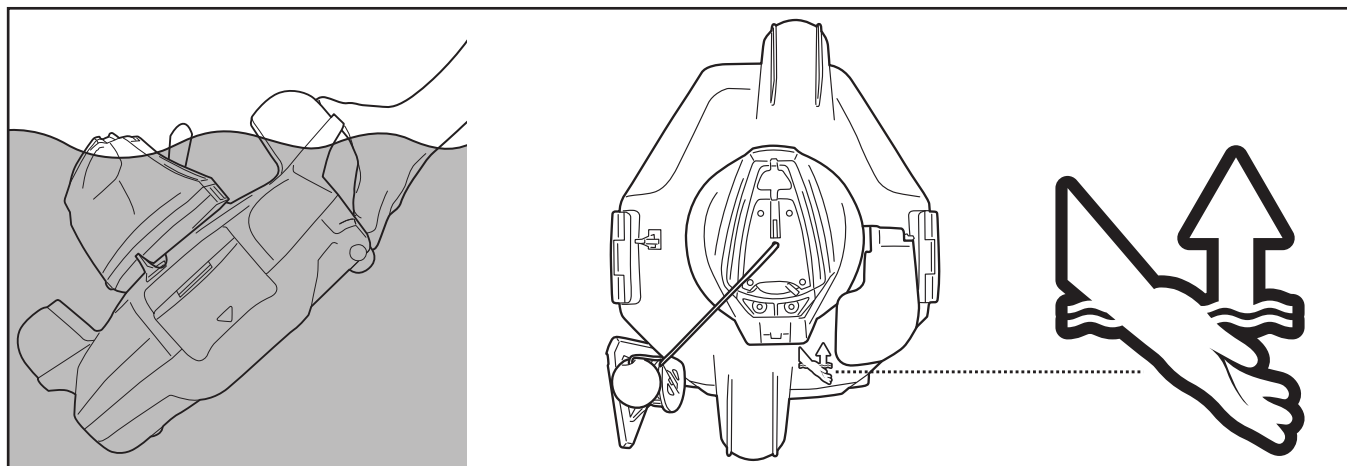

5. Slide the power switch OFF. Rinse the robot with fresh water after every use. DO NOT use any detergent.

6. Dry the charging port and pins thoroughly (**TIPS:** Use cotton bud to dry them).

NOTE: To ensure the most efficient cleaning, when your pool is quite dirty, it is recommended to empty the debris compartment after the first 30min of operation, or whenever the robot's movement has slowed down noticeably. Then return the robot (with an emptied debris compartment) to the pool, and let it run through the remaining of its cycle.

EMPTYING THE DEBRIS COMPARTMENT

WARNING! Using the robot without its filter cover in place will VOID your warranty.

In order to maximize the cleaning efficiency, clean the debris compartment and the filter cover before and after each use.

CAUTION! Before cleaning the debris compartment, make sure the robot is **OFF**.

1. Place the cleaner on a flat and sturdy surface. Pry open the side clips simultaneously to release the top cover from the base. Pry open either side clip first before moving onto the other one if the aforementioned method proves to be too challenging. Slide out the top cover from the base to expose the filter cover.

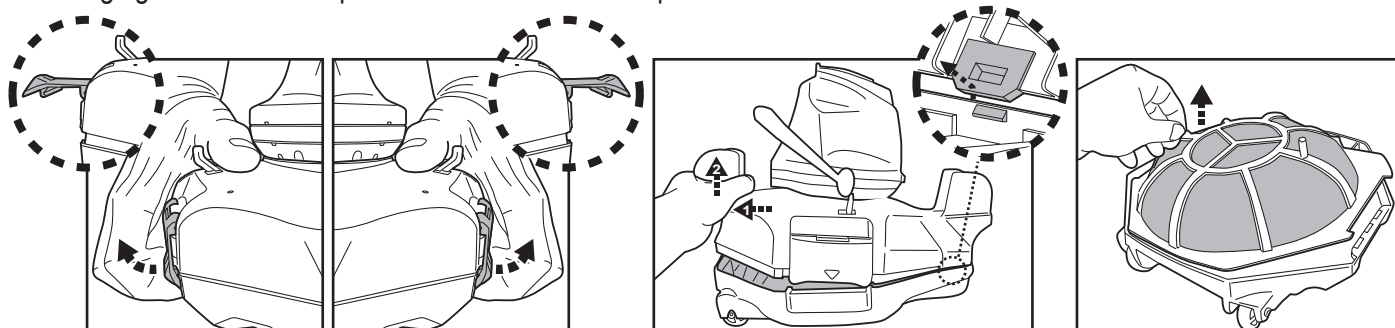

2. Detach the filter cover and remove the debris from the compartment. It is recommended to clean the filter cover net with splashing water. If brushing is deemed necessary, use only a soft brush to clean it carefully and gently to avoid damages.

3. After cleaning, make sure that the filter cover is in place and reverse the steps above to re-align the top cover to the base.

Press on both sides of the top cover until the side clips are secured to the base. A "click" sound will confirm the top cover is secured to the base.

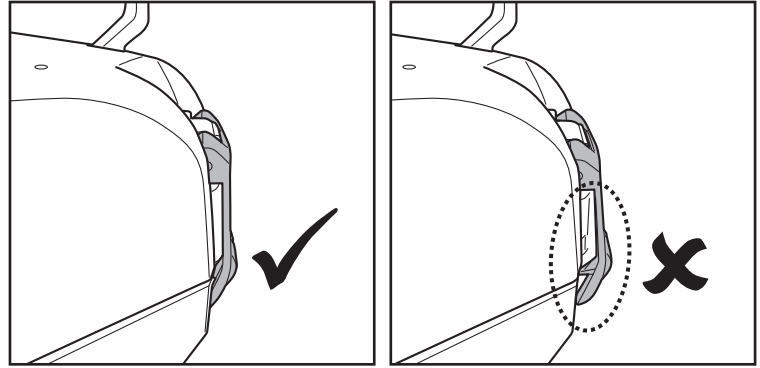

TIPS: Before redeploying the robot to the pool, hold onto the wings on the body top cover to sway the robot slightly, to ensure the top cover is secured to the base.

CAUTION!

- Replace a damaged filter cover immediately with a new one before the next operation.
- Replace a damaged float immediately with a new one before the next operation.

Float Replacement

Use a screwdriver (not provided) to unscrew the 4 screws at on the top cover of the swivel head. Untie the knot on the string to remove the damaged float. Ensure the round switch is in place before sliding the string of the new float through the top cover and tying a knot to keep it in place, and then re-install the top cover with screws.

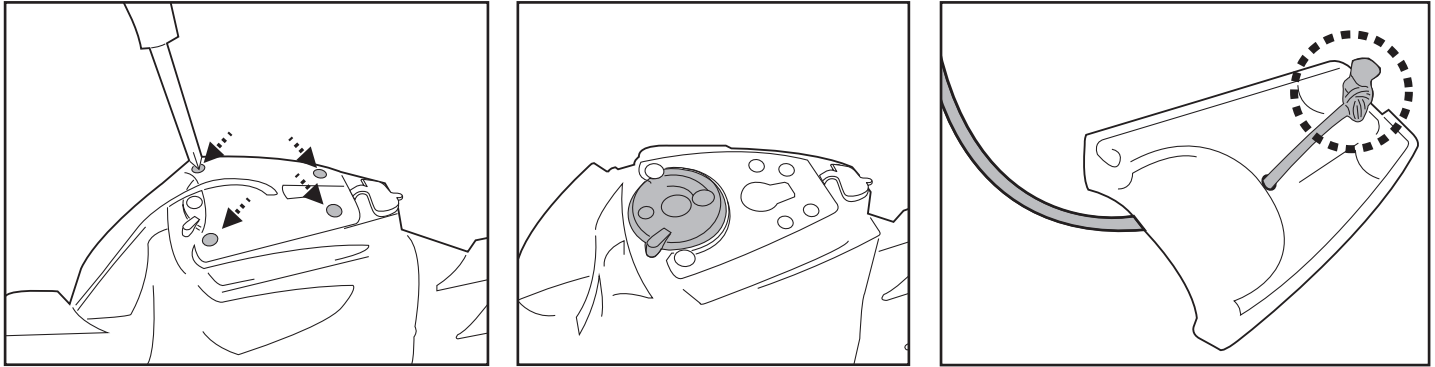

- Replace a damaged flap immediately with a new one before the next operation.

Flap replacement

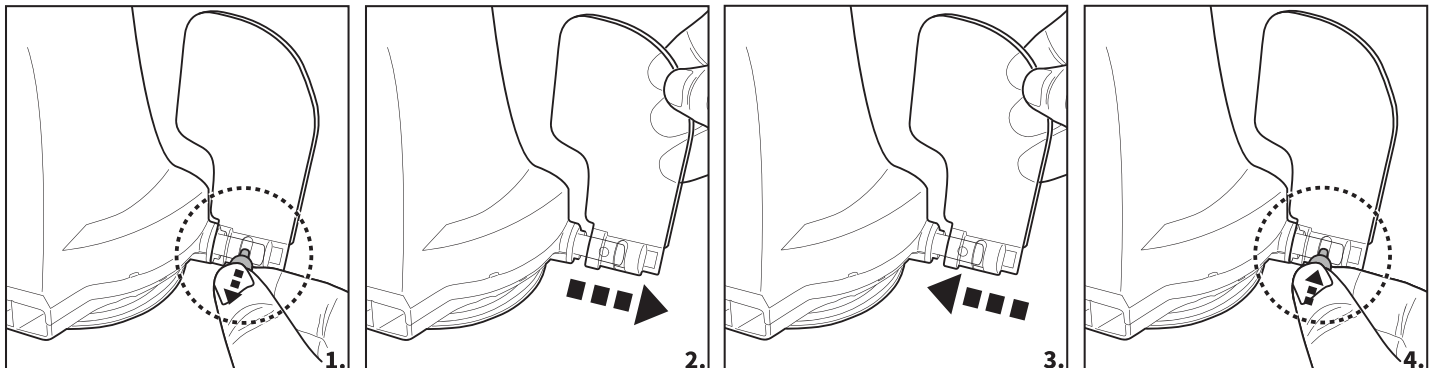

MAINTENANCE & STORAGE

NOTE:

1. Be sure to clean and dry the areas around the charging port and water sensors after every use to avoid the forming of stains (byproduct of a natural chemical reaction between electric current and water). Otherwise, the stains can be removed by light scrubbing with a cotton bud soaked with juice of lemon or vinegar.
2. Battery discharges on its own during storage. Make sure to charge the robot to about 30% to 50% of the battery capacity before it is stored.
3. You must recharge the battery at least once every three months when it is not in use.
 - Unplug the external adaptor from the socket and the charging cable from the external adaptor and robot.
 - Detach accessories from the robot. If necessary, rinse the robot and accessories with fresh water. **DO NOT** use detergent.
 - Be sure to drain the water from the robot before storage.
 - Use a damp cloth to clean and dry the robot and its accessories.
 - Store them in a well-ventilated area away from sunlight, heat, ignition sources, pool chemicals and from children. Ambient temperature for storage should be 10°C – 25°C (50°F – 77°F). **NOTE:** A higher storage temperature may reduce the battery life.

WARNING!

- Under no circumstances should you disassemble the swivel head to replace its internal components by yourself. Doing so would void the warranty, expose yourself to potential hazards, and possibly damage the device and other properties.

CAUTION!

- Excessive heat can damage the battery and reduce the lifespan of your robot as a result.
- Consult your dealer regarding battery replacement if the following happens:
 - Battery does not charge fully.
 - Battery operation time is noticeably reduced. Observe and record the run times of the first few operations (on a full charge). Use these run times as a reference point for comparison with run times in the future.
- The battery must be removed from the robot before it is scrapped.
- The robot must be disconnected from the supply mains when the battery is being removed.
- The battery is to be disposed safely in accordance with local ordinances or regulations.

NOTE: Incorrect maintenance may reduce the battery life and affect its capacity as a result.

BATTERY DISPOSAL (To be carried out by an authorized technician)

Your robot is equipped with a maintenance - free rechargeable lithium-ion battery pack, which must be disposed of properly. Recycling is required; please contact your local authority for more information.

WARNING! Never attempt to disassemble a battery pack

- Remove all personal items such as rings, bracelets, necklaces and watches when the battery pack is unwired from the robot.
- A battery can produce a short circuit current high enough to weld a ring (or similar item) to metal, causing a severe burn in the process.
- Wear complete eye protection, gloves and protective clothing when the battery pack is being removed.
- Avoid touching the wires altogether and avoid contact between them and any metal items, which could cause sparking and/or short circuit the battery.
- Never smoke or allow a spark or flame in the vicinity of the battery or the robot.
- Do not expose the battery to fire or intense heat as this may result in an explosion.

CAUTION!

If a battery leak occurs, avoid any contact with the leaking fluids and place the damaged battery in a plastic bag.

- If leaking fluids come in contact with skin and clothing, wash immediately with plenty of soap and water.
- If leaking fluids come in contact with eyes, do not rub eyes, immediately flush eyes with cool running water for at least 15 minutes and do not rub them. Seek medical attention as soon as possible.

How to remove the battery pack for battery disposal only (To be done by authorized technician)

Recommended tools (not included): Screwdriver.

1. Follow section “**EMPTYING THE DEBRIS COMPARTMENT**” to release the top cover (preassembled with the swivel head). Place the cover upside down and use the screwdriver to unfasten the screw on the bottom locking plate. Turn the bottom locking plate anticlockwise to release the swivel head. Remove the swivel smoothing - ring.

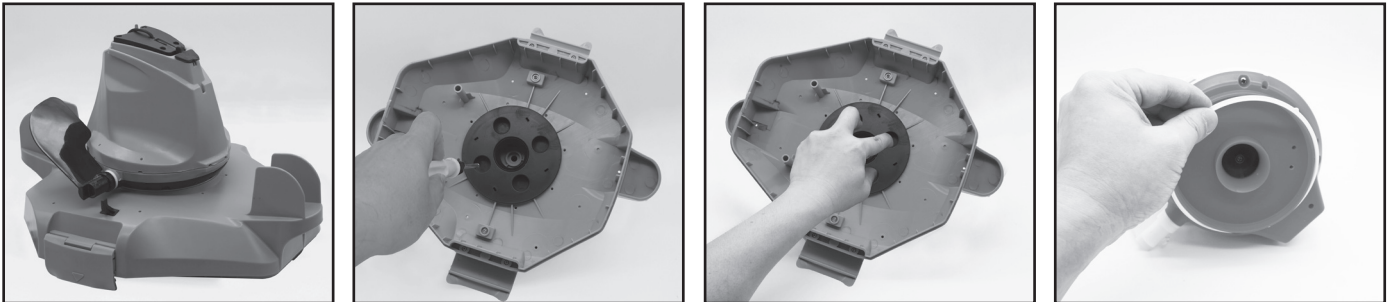

2. Use the screwdriver to unscrew the 4 screws located at the bottom of the head to release the bottom plate first. Then unscrew all the screws at the base as shown. Remove the impeller and pry open the base to expose head inside.

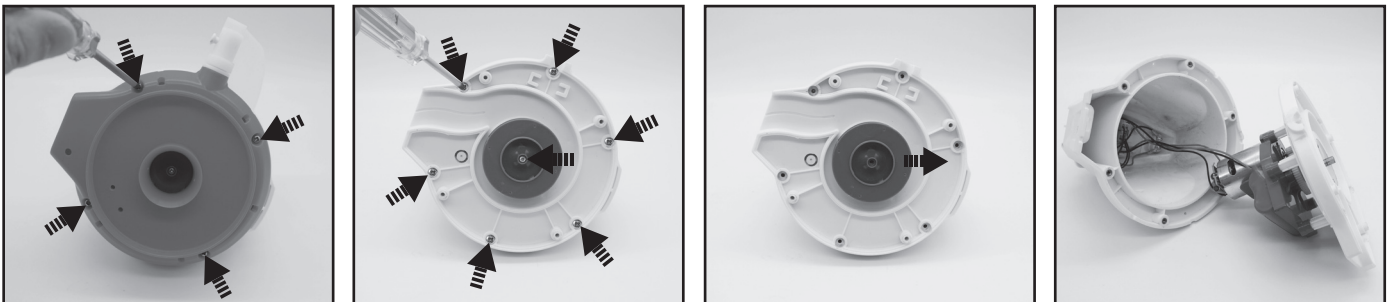

3. Remove out the battery pack to expose the PCBA. To detach the battery connection wire, press on the clip of the connector to pull it out. **NOTE:** Wrap the connector immediately with insulating tape in order to avoid any short circuit caused by the contact of both wire terminals.

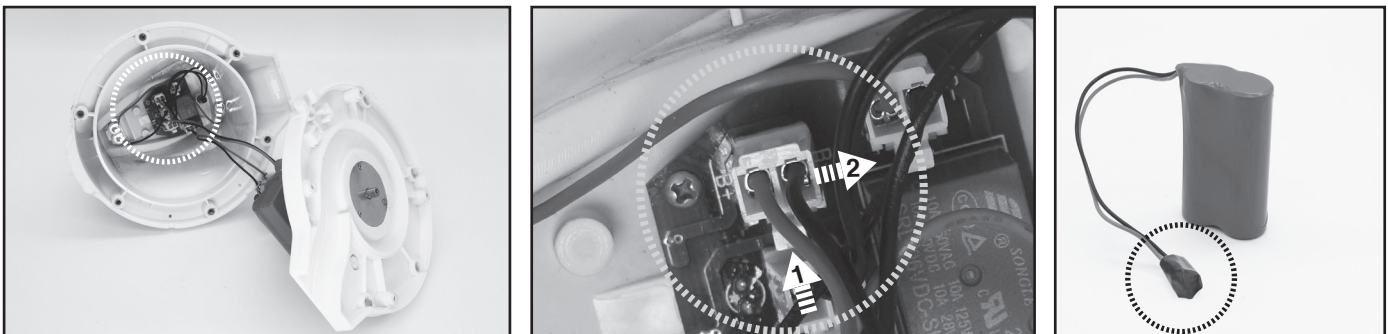

TROUBLESHOOTING

Problem	Possible Cause	Solution
Robot does not start working under water	Stained water sensors	Use a cotton bud soaked with juice of lemon or vinegar to clean and remove the stains.
Robot does not capture the debris	Battery is running out	Charge the robot again.
	Impeller is jammed	Power off the robot and inspect the hole under the swivel head to see if the impeller is jammed by large debris. If necessary, contact your dealer for further instructions. WARNING! Make sure the robot is off before the unit is serviced.
	Suction mouth is clogged	Remove clogged objects from the suction mouth.
	Impeller is broken	Contact your dealer for replacement.
	Debris compartment is full	Clean both debris compartment and filter cover.
Robot stopped moving in the middle of pool but swivel head is still turning	Robot stopped by obstacle or large creases in the pool liner	Check to see that if there is anything obstructing the cleaner. Remove the obstacle.
	Robot is hindered by suction from the main drain of pool floor	Turn off the filtration system as instructed in manual.
Swivel head rotates repeatedly	Air trapped inside the robot	Submerge the robot while it is still off in the pool and gently shake it a few times to facilitate discharge of air before switching it on (while robot is still submerged). The swivel head may rotate repeatedly for a short while once the robot sinks to the pool bottom. This phenomenon will stop once the air trapped inside the robot is discharged and the robot will begin to move regularly.
Robot does not cover the entire pool	Debris compartment is full	Clean the debris compartment.
	Operation time is shorter as expected	Clean the filter compartment and recharge the robot for 6 hrs.
	Moving direction is interrupted by water circulation generated by filtration system	Turn off the filtration system (as instructed in filtration manual) at least 15 minutes before robot operation.
	Wheel is jammed	Check and remove debris from the wheel.
	Position of locking pin is not set properly	Follow instruction to adjust the locking pin position.
	Algae renders the pool floor slippery which results in the robot going in circles	Scrub the pool bottom and robot wheels to remove the algae.
Robot moves along the pool wall	Position of locking pin is not set properly / robot facing direction is wrong at beginning	Follow instructions to adjust locking pin setting. Make sure that robot's front/back faces the pool wall at beginning.
Robot moves slowly or does not move at all	Debris compartment is full or filter cover is clogged	Clean the debris compartment. Flush the screen with water to remove small particles. If brushing is deemed necessary, use a soft brush to clean the screen gently. Note: make sure that the filter cover is in place before next operation.
	Suction mouth is clogged	Remove clogged objects from the suction mouth.
	Impeller is jammed	Power off the robot and inspect the hole under the swivel head to see if the impeller is jammed by large debris. If necessary, contact your dealer for further instructions. WARNING! Make sure the robot is off before the unit is serviced.
Swivel head does not turn or turn noticeably slowly	Side flap does not come up	Check and remove any debris that hinders the movement of the flap.
	Swivel head bottom is jammed	Detach the swivel head and smoothening-ring in accordance with instructions of section " How to remove the battery pack " from the manual, then: <ul style="list-style-type: none"> - Remove trapped debris. - Inspect the smoothening-ring for potential damages and wear and tear. Replace with a new one if necessary. - Verify the smoothening-ring and bottom plate are installed correctly. (refer to below diagrams)

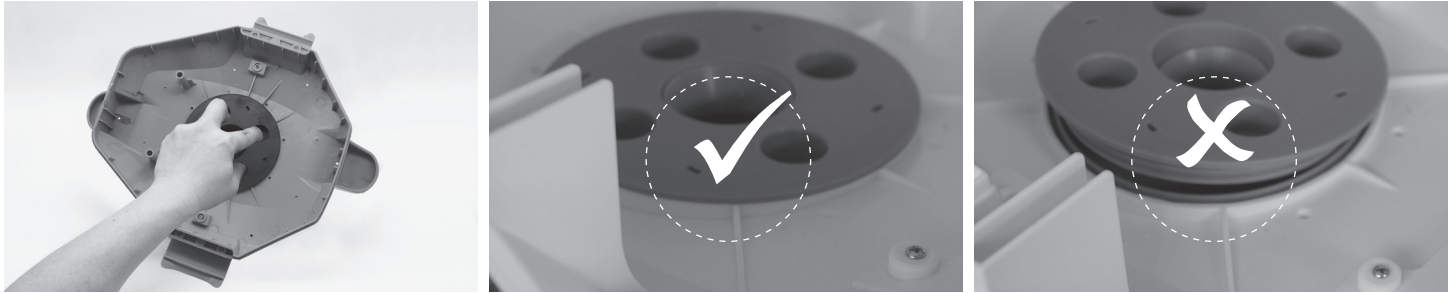
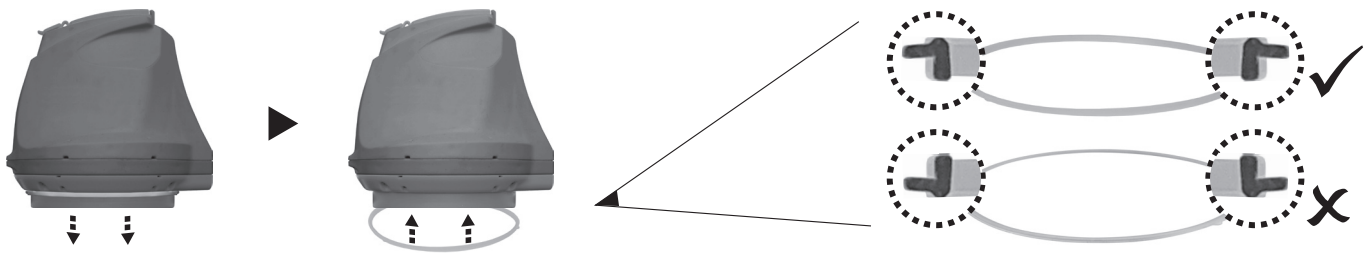

Problem	Possible Cause	Solution
Debris escapes from the robot	Suction mouth's flap (at cleaner bottom) is damaged	Suction mouth's flap works like a door to prevent the debris from escaping from the debris compartment. Contact dealer for replacement parts and instruction.
	Debris clogged at suction mouth and prevents the flap to close	Remove clogged debris from the suction mouth.
Debris leaks outside at the filter cover	Filter cover net is damaged	Replace with a new filter cover from your dealer.
Round float sinks	Damaged float and water leakage	Replace with a new float from your dealer.
Retrieval cord is kinked	Retrieval cord length is too long	Adjust the length according to instructions in the manual
Duration of cleaning cycle is shorter than advertised	Battery is not fully charged	Charge the robot for at least 6 hrs. NOTE: if any stains are found on the charging pins, remove them by using a cotton bud soaked with lemon juice or vinegar.
Robot cannot be charged / recharged	Battery is damaged	Contact dealer for battery replacement. WARNING! DO NOT replace the battery by yourself. This could result in severe or fatal injuries and the warranty will be voided as a result.
	Charging cable is not completely connected with external adaptor and robot	Make sure that the charging cable is connected with external adaptor and robot properly and completely. Refer to instruction manual.
	External adaptor is out of order	Contact dealer for replacement. WARNING! Using the wrong external adaptor will result in damaging the robot / battery and voiding the warranty as a result.

Environmental Programmes, WEEE European Directive



Please respect the European Union regulations and help to protect the environment. Return non-working electrical equipment to a facility appointed by your municipality that properly recycles electrical and electronic equipment. Do not dispose them in unsorted waste bins. For items containing removable batteries, remove batteries before disposing of the product.



© 2021 BWT Holding GmbH
All rights reserved. No part of this document may be reproduced or transmitted in any form or by any means, electronic, mechanical, photocopying, recording, or otherwise, without prior written permission of BWT Holding GmbH.

If soft copy of this instruction manual is required, please contact our customer service by email.

SAVE THESE INSTRUCTIONS

SICHERHEITSWARNUNGEN UND - HINWEISE

Die in dieser Bedienungsanleitung enthaltenen Informationen helfen Ihnen, das Gerät sicher zu bedienen, sich und andere vor Gefahren zu schützen und Schäden am Gerät und anderem Eigentum zu vermeiden.

BEDIENUNGSANLEITUNG GUT AUFBEWAHREN

WARNUNG!

- Dies ist kein SPIELZEUG. Halten Sie Kinder von diesem Poolroboter und seinem Zubehör fern.
- Lassen Sie keinesfalls zu, dass Kinder das Produkt bedienen.
- Dieses Gerät ist nicht für die Verwendung durch Personen mit eingeschränkten physischen, sensorischen oder geistigen Fähigkeiten oder fehlender Erfahrung und mangelndem Wissen bestimmt, es sei denn, sie wurden von einer für ihre Sicherheit verantwortlichen Person beaufsichtigt oder in die sichere Verwendung des Geräts eingewiesen und verstehen die vorhandenen Gefahren.
- Kinder dürfen nicht mit diesem Produkt spielen.
- Die Reinigung und Wartung des Roboters darf nicht von Kindern durchgeführt werden.
- Achten Sie darauf, dass sich der Poolroboter vollständig unter Wasser befindet, bevor er eingeschaltet wird. Der für den Betrieb des Gerätes erforderliche Mindestwasserstand muss oberhalb des Einschaltknopfs des Geräts liegen, wenn dieses in vertikaler Position gehalten wird. Wird der Roboter betrieben, obwohl er sich nicht korrekt unter Wasser befindet, kann ein Schaden an dem Gerät eintreten, was zum Erlöschen der Gewährleistung führt.
- Die maximale Betriebstiefe beträgt 3 m (10 ft.) unter Wasser.
- Betriebswassertemperatur: 5°C (41°F) – 35°C (95°F).
-  Abnehmbares Ladegerät (externer Adapter).
- Der Roboter sollte nur mit dem mit diesem Produkt gelieferten externen Adapter und Ladekabel aufgeladen werden.
- Verwenden Sie zum Aufladen der Batterie nur die abnehmbare Stromversorgung (Modellnummer des externen Adapters: DSS12D-0841000-B / DSS12D-0841000-C / DSS12D-0841000-D / LX084100U), die mit diesem Roboter geliefert wird.
- Verbinden Sie den externen Netzadapter über eine Fehlerstromeinrichtung (RCD) / einen Fehlerstrom-Schutzschalter (RCCB) mit dem Netz. Ziehen Sie in Zweifelsfällen einen qualifizierten Elektriker zu Rate.
- Betreiben Sie den Poolroboter nicht, wenn ein Schaden daran festgestellt wurde.
- Ersetzen Sie beschädigte Teile durch solche, die vom Händler oder Hersteller zertifiziert sind.
- Schalten Sie den Roboter aus, trennen Sie den externen Adapter von der Stromquelle und ziehen Sie den externen Adapter vom Ladekabel ab, bevor Sie den Roboter vom Ladekabel trennen.
- Trennen Sie den Roboter vom Stromnetz und vergewissern Sie sich, dass der Roboter ausgeschaltet ist, bevor Sie regelmäßige Wartungsarbeiten durchführen - wie z. B. das Reinigen des Filters, des schwenkbaren Ausgleichsrings und der Bereiche um die Wassersensoren und den Ladeanschluss.
- Versuchen Sie nicht, den eingebauten wiederaufladbaren Li-Ionen-Akku zu ersetzen.
- Fassen Sie den Roboter, den externen Adapter und den Ladekabel NICHT mit nassen Gliedmaßen und ohne Schuhe an, während er geladen wird.
- Sie sollten diesen Roboter nicht bedienen, wenn sich Menschen und/oder Haustiere im Wasser befinden.
- Betreiben Sie den Poolroboter NICHT ohne intakten Filtereinsatz, da andernfalls die Gewährleistung (nur für USA/ EU-Länder) erlischt.
- Gefahr durch Ansaugen: Dieser Poolroboter erzeugt eine Saugwirkung. Achten Sie darauf, dass Ihr Körper, Ihre Haare oder Teile Ihrer Kleidung nicht zu nahe an die Saugöffnung geraten, während der Poolroboter betrieben wird
- Stecken Sie niemals Körperteile, Kleidung oder andere Gegenstände in die Öffnungen und beweglichen Teile des Roboters.
- Verwenden Sie diesen Roboter NICHT, um toxische Substanzen, entzündliche und brennbare Flüssigkeiten (z. B. Benzin) in Gegenwart von explosiven oder entflammenden Dämpfen aufzunehmen.
- Sie dürfen unter keinen Umständen den Schwenkkopf auseinanderbauen, um seine inneren

Komponenten selbst zu ersetzen. Dies würde zum Erlöschen der Garantie führen, Sie potenziellen Gefahren aussetzen und möglicherweise das Gerät und andere Eigenschaften beschädigen.

- Führen Sie niemals Körperteile oder andere Gegenstände in das Laufrad ein, um das Laufrad zu berühren.
 - Die eingebaute Batterie muss von einem Fachmann entfernt werden, bevor sie verschrottet wird.
 - Dieses mit Poolroboter arbeitende Gerät enthält einen Akku, der nur von Fachpersonal entfernt werden darf.
 - Bevor der Akku entfernt wird, muss das Poolroboter von der Stromversorgung getrennt werden.
 - Einzelheiten zum Recycling bzw. zur Entsorgung des Akkus finden Sie im Abschnitt **„ENTSORGUNG DES AKKUS“** in dieser Anleitung und wenden Sie sich für weitere Informationen an Ihre örtlichen Behörden.
 - Der Akku muss im Einklang mit den im Verwendungsland geltenden Vorschriften entsorgt werden.
- Externer Adapter und Ladekabel:
- Verwenden Sie den externen Netzadapter und das Ladekabel nicht für andere Zwecke als zum Aufladen des Akkus des Poolroboters, der zusammen mit diesen Teilen geliefert wurde.
 - Der externe Netzadapter und der Ladekabel dürfen weder im Freien benutzt werden und dürfen weder Regen, Feuchtigkeit, Flüssigkeiten noch Hitze ausgesetzt werden.
 - Der Transformator (bzw. der externe Adapter) muss außerhalb von Zone 1 aufgestellt werden.
 - Externen Adapter und Ladekabel außerhalb der Reichweite von Kindern aufbewahren.
 - Benutzen Sie den externen Netzadapter und den Ladekabel nicht, wenn daran Schäden festgestellt wurden.
 - Bedienen Sie den externen Netzadapter und das Ladekabel NICHT mit nassen Händen.
 - Trennen Sie den externen Netzadapter vom Netz, wenn Sie ihn nicht verwenden.
 - Versuchen Sie nie den externen Adapter zu öffnen.
 - Wenn das Netzkabel des externen Adapters beschädigt ist, muss der externe Adapter durch den Hersteller oder seinen Kundendienstvertreter ersetzt werden, um Gefahren jeglicher Art zu vermeiden.
 - Vergewissern Sie sich vor dem Aufladen, dass der Roboter vollkommen trocken ist.

VORSICHT!

- Dieser Roboter ist nur für die Verwendung unter Wasser ausgelegt, es ist kein Mehrzweck - Sauger. Versuchen Sie NICHT, damit etwas anderes zu reinigen als ein Schwimmbecken.
- Verwenden Sie nur Original - Zubehörteile, die mit dem Produkt geliefert wurden.
- Verwenden Sie diesen Poolroboter NICHT unmittelbar nach einer Chlorbehandlung. Es wird empfohlen, erst 24 bis 48 Stunden abzuwarten, damit das Wasser im Becken zirkulieren kann.
- Bei einem Salzwasserpool müssen Sie sich vergewissern, dass das Salz komplett gelöst ist, bevor Sie den Roboter ins Wasser setzen.
- Verwenden Sie diesen Roboter NICHT gleichzeitig mit einem anderen automatischen/manuellen Reingigungsgerät im Becken.
- Entfernen Sie harte, scharfe Gegenstände aus dem Becken, bevor Sie den Roboter einsetzen, um Schäden am Roboter und seinem Filter zu vermeiden.
- Um Beschädigungen des externen Adapters und des Ladekabels zu vermeiden, versuchen Sie nicht, den Roboter am Kabel des externen Adapters/ Ladekabels zu tragen oder am Kabel zu ziehen, um ihn von der Stromquelle und dem Ladekabel zu trennen.
- Laden Sie den Poolroboter im Haus und in einem trockenen, sauberen Bereich mit guter Belüftung und nicht in direktem Sonnenlicht.
- Lassen Sie den Poolroboter NICHT mehr als 10 Stunden laden.
- Wird der Poolroboter längere Zeit nicht benutzt, trennen Sie ihn vom Ladekabel ab und reinigen Sie Poolroboter und Zubehör mit einem feuchten Tuch. Achten Sie darauf, den Poolroboter auf 30 - 50 % Akkukapazität aufzuladen, bevor er weggelegt wird. Lagern Sie das Gerät in einem gut belüfteten Raum geschützt vor Sonneneinstrahlung, Hitze- oder Feuerquellen und Schwimmbadchemikalien und außerhalb der Reichweite von Kindern. Laden Sie den Poolroboter mindestens alle drei Monate auf.
- Alle Maßnahmen zur Demontage des Schwenkkopfes (z. B. Batterieentsorgung) sollten nur von einem autorisierten Techniker durchgeführt werden.

Die vorstehenden Warnungen und Hinweise sind keine abschließende Aufzählung aller möglichen Fälle von Gefahren und / oder schweren Verletzungen. Jeder Eigentümer / Betreiber eines Pools muss bei Verwendung des Geräts stets die angemessene Vorsicht und gesunden Menschenverstand walten lassen.

Kommentare: Produkte / Teile auf den Fotos / Zeichnungen in dieser Anleitung dienen nur zur Veranschaulichung. Produkte / Teile auf den Fotos / Zeichnungen können beim gekauften Artikel variieren. Das in dieser Anleitung gezeigte Zubehör / Teile und die Teileübersicht sind nicht unbedingt in jedem Modell enthalten.

BETRIEB DES ROBOTERS

An der Unterseite des Schwenkkopfs befindet sich eine Spritzdüse. Das Wasser wird von der Saugdüse an der Unterseite des Roboters angesaugt, durch den Filter geleitet und anschließend durch die Spritzdüse wieder abgegeben. Das aus der Düse spritzende Wasser bewegt den Roboter vorwärts. Fährt der Roboter gegen ein Hindernis wie die Beckenwand, dreht sich die Seitenklappe und der Schwenkkopf dreht sich um 180 Grad. Der Roboter fährt dann in entgegengesetzte Richtung weiter. Der Roboter bewegt sich allgemein in gerader Linie in eine Richtung und bogenförmig in die andere Richtung. Während der Fahrt saugt der Schrubber den Schmutz vom Beckenboden ins Schmutzfach (Filter).

VOR DER INBETRIEBNAHME

Aufladen des Akkus

WICHTIGER HINWEIS: Laden Sie den Poolroboter 6 Stunden auf, bevor Sie ihn zum ersten Mal benutzen.

WARNUNG!

- Verwenden Sie nur den mitgelieferten Original - Netzadapter und den mitgelieferten Ladekabel.
- Stellen Sie sicher, dass der Roboter und der Ladeanschluss sauber und trocken sind, bevor Sie ihn aufstellen und laden.
(**TIPP:** Heben Sie die Schutzkappe auf und verwenden Sie einen Wattestäbchen zum Trocknen der Ladeöffnung und der Ladestifte).
- Die Aufladestifte sind wasserdicht. Wasserreste im Hafen und um die Stifte herum könnten jedoch zum natürlichen Auftreten von Flecken führen (ein Nebenprodukt der chemischen Reaktion zwischen Wasser und elektrischen Strömen). Andernfalls können die Flecken durch leichtes Schrubben mit einem mit Zitronensaft oder Essig getränkten Wattestäbchen entfernt werden.
- Vergewissern Sie sich vor dem Laden des Akkus, dass der Roboter ausgeschaltet ist, indem Sie den Schalter auf **AUS** stellen.

1. Stellen Sie das Gerät auf eine ebene Fläche. Der Schalter muss auf **AUS** stehen.

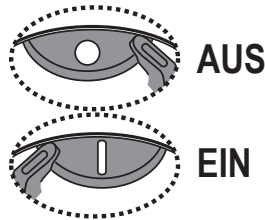
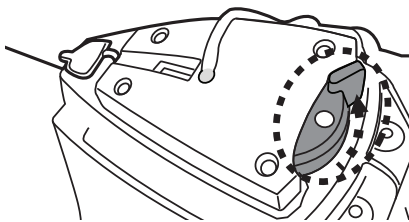

2. Stecken Sie das Ladekabel des externen Adapters in den Ladeanschluss. Öffnen Sie die Schutzkappe. Richten Sie den Stecker des Ladekabels aus und stecken Sie ihn in den Ladeanschluss an der Oberseite des Geräts. **WARNUNG!** Achten Sie darauf, den Ladekabel nicht umzudrehen und stellen Sie sicher, dass sowohl der Ladekabel als auch der Ladeanschluss sauber und trocken sind, bevor Sie sie verbinden aufladen. **TIPP:** Verwenden Sie Wattestäbchen zum Trocknen des Ladeanschlusses und der Pole. Stecken

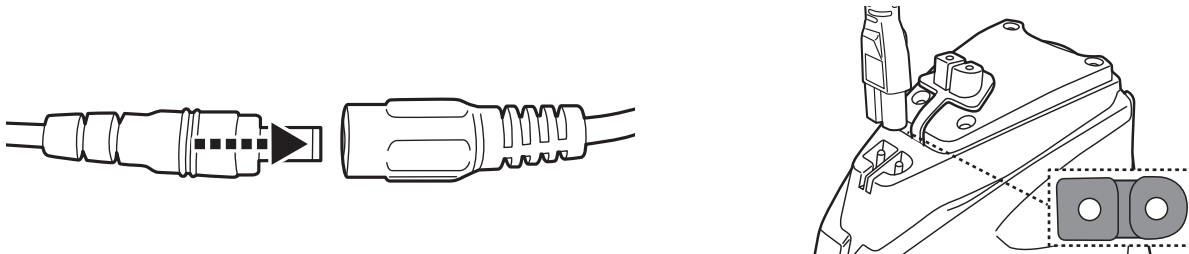

3. Verbinden Sie den externen Adapter mit der Stromquelle. Die Anzeigeleuchte am externen Adapter leuchtet rot, sobald der Ladevorgang beginnt. Die Anzeigeleuchte am externen Adapter leuchtet grün, wenn der Roboter aufgeladen ist.



ROTES Licht – Ladevorgang aktiv

GRÜNES Licht - Aufgeladen

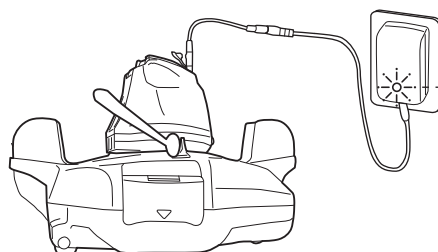

• Sollten Sie eine der folgenden Störungen bemerken, trennen Sie den externen Netzadapter sofort von der Stromversorgung:

- Starker oder ungewöhnlicher Geruch
- Übermäßige Wärmeentwicklung
- Verformung, Risse, Auslaufen
- Rauch

4. Wenn der Ladevorgang abgeschlossen ist, trennen Sie den externen Adapter von der Stromquelle und ziehen Sie den Ladekabel aus dem Gerät und dem externen Adapter.

Normalerweise kann der Poolroboter nach einer vollständigen Ladung bis zu 45 Minuten benutzt werden.

HINWEIS: Reinigen Sie das Schmutzfach regelmäßig. Übermäßiger Schmutz im Inneren des Schmutzfachs erhöht die Belastung des Motors im Betrieb und verkürzt dadurch die Betriebsdauer.

HINWEIS: Wiederaufladbare Lithium-Ionen - Akkus sind Verbrauchsartikel. Sie haben eine begrenzte Lebensdauer und verlieren allmählich ihre Fähigkeit, Ladung zu speichern. Daher wird sich die Laufzeit des Roboters nach wiederholtem Laden und Entladen im Laufe seiner Produktlebensdauer allmählich verringern.

Wenn die Lebensdauer des Akkus erschöpft ist, befolgen Sie die Anweisungen im Abschnitt „**ENTSORGUNG DES AKKUS**“, um den Akku zu entsorgen und den Schwenkkopf auszutauschen .

HINWEIS: Lassen Sie den Poolroboter etwa 30 bis 40 Minuten ruhen, bevor Sie ihn erneut aufladen.

Zusammenbau vor Verwendung

Einstellung der Reinigungsstrecke

Sperrstift

Der Verfahrensweg des Roboters hängt von der Position des Stifts ab, der die Achse in einem bestimmten Winkel fixiert. Verändern Sie nur die Position des Stifts auf der linken Seite.

Empfohlene Einstellungen:

HINWEIS: Die Radachse ist über dem Fixierstift anzubringen.

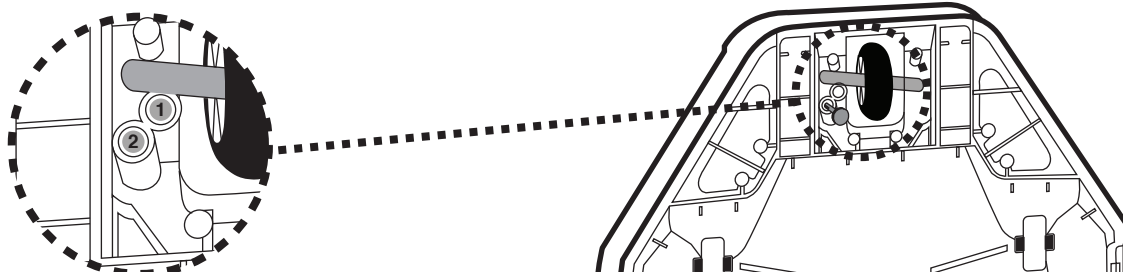

Lage des Stifts	Poolgröße
<p>1</p>	<p>Für Pools, deren kleinste Abmessung mindestens 2 Meter beträgt. (Werkseinstellung)</p>
<p>2</p>	<p>Für Pools, deren kürzeste Abmessung gleich oder kleiner 2 Meter ist.</p>

Vorbereitung des Beckens

- Steine, Gras oder Pflanzen oder Rost vor Verwendung des Geräts vom Beckenboden entfernen. Ziehen Sie in Zweifelsfällen Fachpersonal zu Rate.
- Beschädigte, verschlissene oder rissige Beckenböden vor Verwendung des Geräts durch Fachpersonal instandsetzen oder austauschen lassen.
- Leitern, Schwimmer und andere Objekte aus dem Pool entfernen, da sie mit dem Schwimmer des Roboters kollidieren und dadurch den Fahrweg des Poolroboters beeinflussen könnten.
- Bei einem Salzwasserpool müssen Sie sich vergewissern, dass das Salz komplett gelöst ist, bevor Sie den Roboter ins Wasser setzen.

WICHTIGER HINWEIS: Schalten Sie die Filteranlage aus (wie in der Filteranleitung angegeben), und zwar mindestens 15 Minuten vor Einsetzen des Roboters.

BEDIENUNG

WARNUNG!

- Vergewissern Sie sich, dass das Gerät ausgeschaltet ist.
- Stellen Sie sicher, dass der Ladekabel abgezogen und der Ladeanschluss mit der Schutzkappe versehen ist, bevor der Roboter eingesetzt wird.

1. Den Roboter am Beckenrand aufstellen. HINWEIS: Setzen Sie den Roboter nur von der Beckenseite aus ein (nicht von der Beckenecke) und achten Sie dabei darauf, dass er nach außen gerichtet ist. Wickeln Sie die Rückholleine vom Schwimmer ab (beachten Sie die seitlichen Kerben oben und unten an der Stange seitliche Kerben sowie den schmalen Schlitz unten).

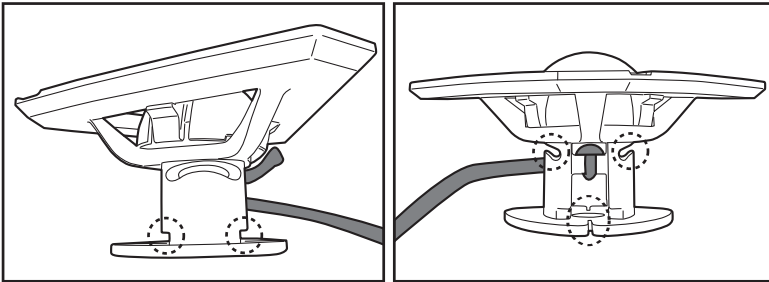

Die korrekte Länge des Seils sollte dem Abstand zwischen der Oberkante des Roboters und dem Wasserspiegel entsprechen. HINWEIS: Überlänge kann das Seil knicken und dadurch die Leistung beeinträchtigen.

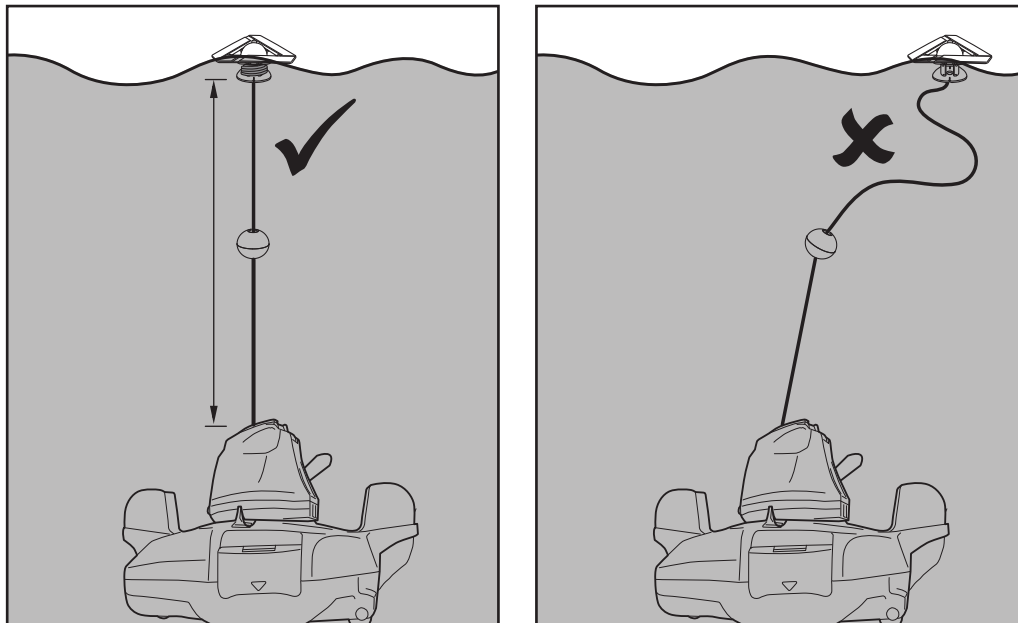

Richten Sie zunächst die Rückholleine aus und befestigen Sie die Leine oben an den seitlichen Kerben, während Sie die Leine um die Stange wickeln (**Schritt 1 und 2**). Wickeln Sie die Leine weiter um die obere Hälfte der Stange, bis sie die erforderliche Länge hat (**Schritt 3**). Ziehen Sie die Leine bis zum unteren Schlitz herunter und stecken Sie sie ein (**Schritt 4**).

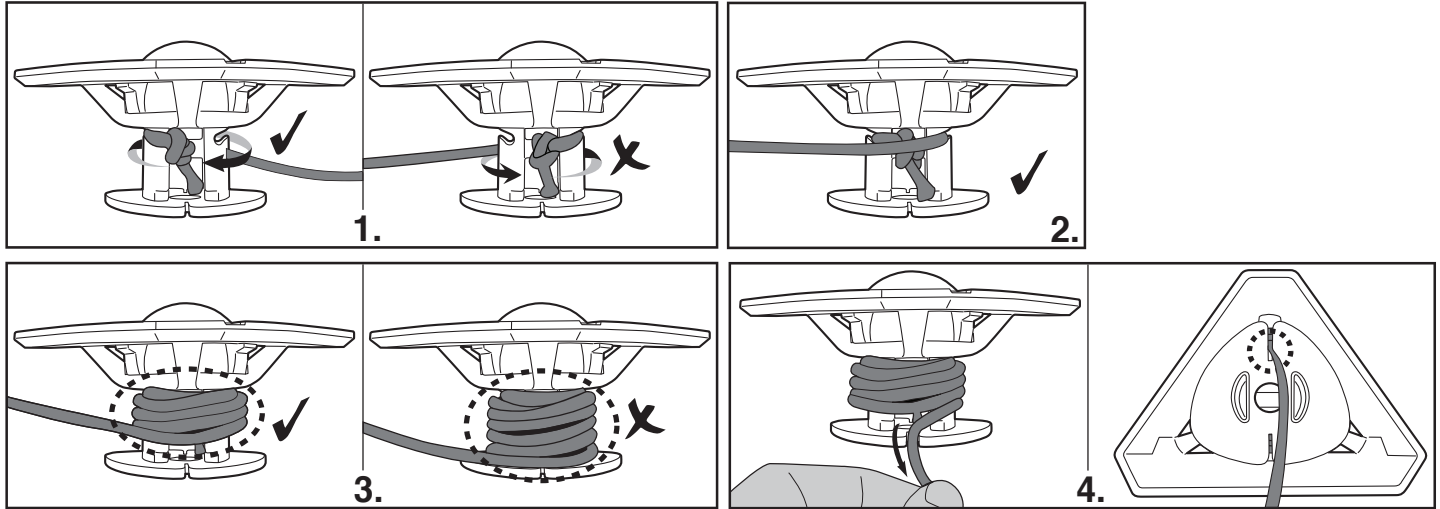

2. Tauchen Sie den Roboter im ausgeschalteten Zustand in den Pool ein und schütteln Sie ihn einige Male leicht, damit die Luft entweichen kann. Im Körper eingeschlossene Luft könnte zu einem unregelmäßigen Verhalten des Schwenkkopfes führen (d. h. wiederholtes Drehen im Becken für einige Minuten).

Netz-Leuchtanzeige (Grün)

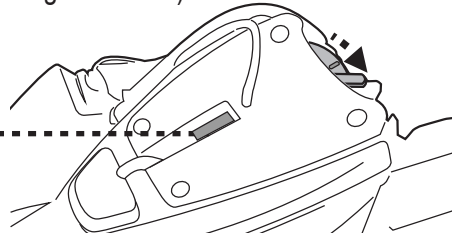

3. Schieben Sie den Netzschalter auf **EIN** (während der Roboter noch untergetaucht ist) - die Kontrollleuchte leuchtet auf und aktiviert den Motor automatisch (Wasserstand, der die Sensoren am oberen Ende des Schwenkkopfes bedeckt). Lassen Sie den Roboter auf den Beckenboden sinken und beobachten Sie seine ersten Vorwärts - und Rückwärtsbewegungen über den Beckenboden. Läuft er an der Beckenwand entlang statt senkrecht, holen Sie ihn heraus und setzen Sie ihn erneut ein. Achten Sie dabei darauf, dass seine Vorder - / Rückseite der Beckenwand zugewandt ist.

Die LED beginnt zu blinken, wenn die Akkuladung unter 5 - 10 Minuten ist.

LED Betriebsanzeige:

- Keine Licht - Ausgeschaltet / kein Akku
- Licht - Eingeschaltet
- Blinkendes Licht - Akku hält nur noch max. 5 - 10 Minuten.

HINWEIS:

- Versuch Sie nie, beide Wassersensoren mit etwas anderem als Wasser in Kontakt zu bringen.

4. Um den Roboter aus dem Pool zu entnehmen, bringen Sie einen Haken an die Teleskopstange an (nicht inbegriffen) und verwenden Sie ihn, um den Schwimmer herauszuholen, sollten dies mit den Händen nicht möglich sein.
(nur für USA / EU - Länder)

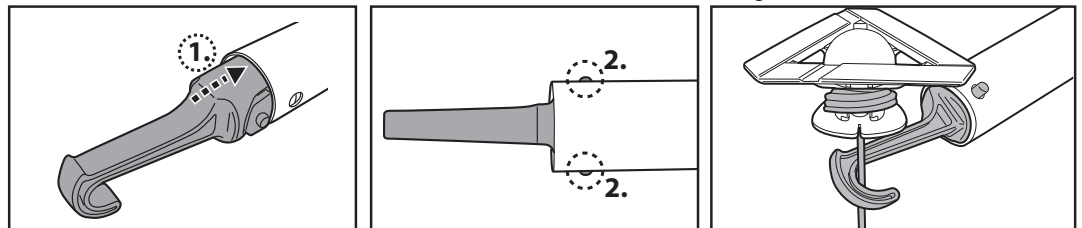

(nur für Australien / Neuseeland)

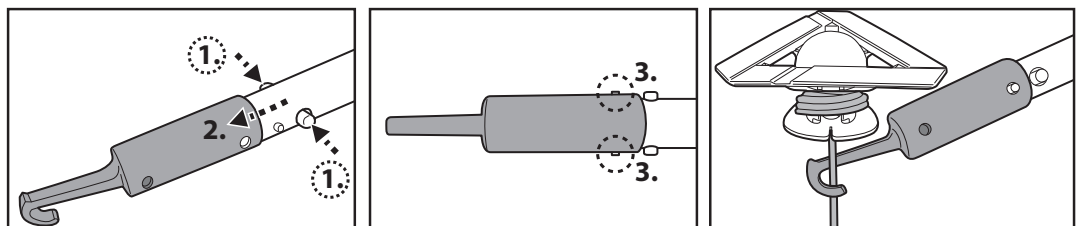

Sobald der Roboter die Wasseroberfläche erreicht, lokalisieren Sie den Griff, der sich unter dem Gehäuse befindet und mit dem Handsymbol gekennzeichnet ist (siehe Abbildung unten), um ihn aus dem Becken herauszuholen. Achten Sie darauf, den Roboter immer von diesem Ende aus zu greifen, um zu verhindern, dass Schmutz bei der Entnahme zurück in das Becken fällt

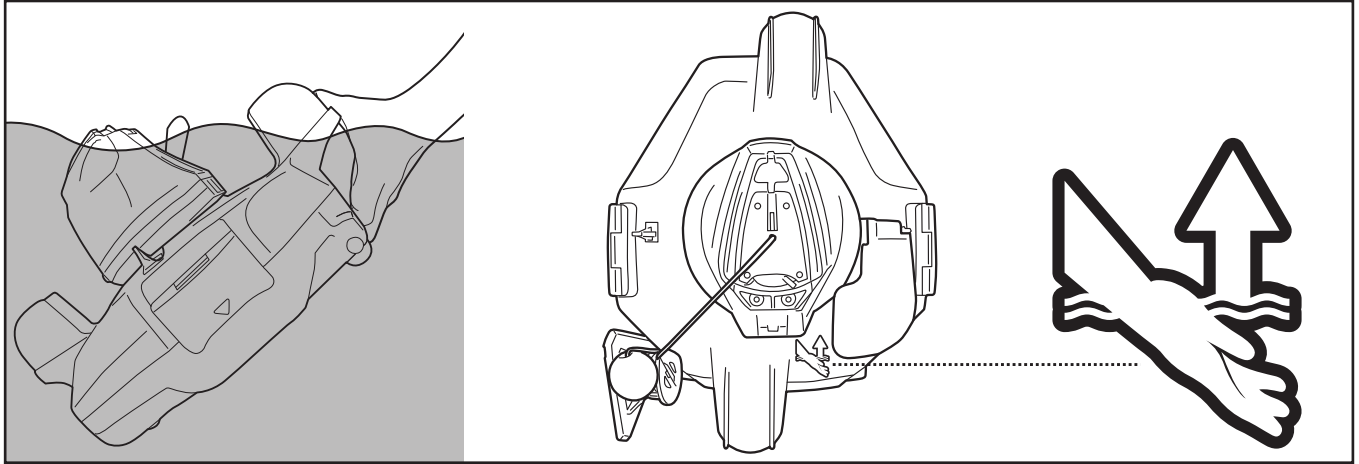

5. Schieben Sie den Schalter auf AUS. Spülen Sie den Poolroboter nach jedem Einsatz mit sauberem Wasser ab. Verwenden Sie dazu KEINE Reinigungsmittel.

6. Trocknen Sie den Ladeanschluss und die Pole gründlich (**TIPP:** Verwenden Sie Wattestäbchen zum Trocknen).

HINWEIS: Für eine effiziente Reinigung eines sehr verschmutzten Beckens wird empfohlen, das Schmutzfach (im Inneren des Roboters) nach den ersten 30 Minuten bzw. wenn der Roboter langsamer zu werden beginnt zu leeren. Danach den Roboter (mit dem ausgeleerten Schmutzfach) wieder ins Becken setzen, damit der Rest gereinigt werden kann.

LEEREN DES SCHMUTZFACHS

WARNUNG! Ein Betrieb des Poolroboters ohne Filterabdeckung führt zum ERLÖSCHEN der Garantie. Um eine optimale Reinigungsleistung zu erzielen, Schmutzfach und Filterabdeckung nach jeder Verwendung reinigen.

VORSICHT! Bevor Sie das Schmutzfach reinigen, vergewissern Sie sich, dass der Roboter **AUSGESCHALTET** ist.

1. Stellen Sie das Reinigungsgerät auf eine flache und stabile Oberfläche. Heben Sie gleichzeitig die Seitenklammern an, um die obere Abdeckung vom Grundgerät zu lösen. Wenn sich die oben beschriebene Methode als zu schwierig erweist, öffnen Sie zuerst eine der beiden Seitenklammern, bevor Sie die andere öffnen. Schieben Sie die obere Abdeckung aus dem Grundgerät heraus, um die Filterabdeckung freizulegen.

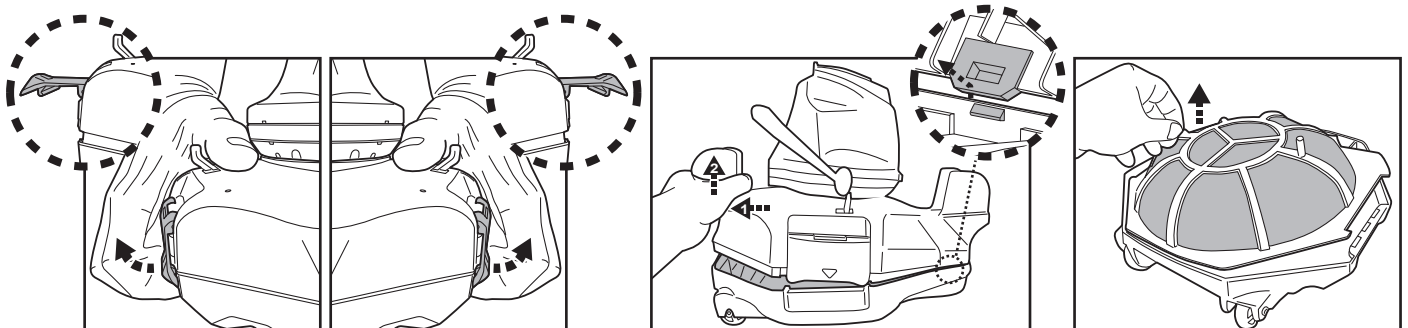

2. Bauen Sie die Filterabdeckung heraus und entfernen Sie den Schmutz aus dem Behälter. Es wird empfohlen, das Filterabdecksieb mit laufendem Wasser zu reinigen. Sollte das Sieb gebürstet werden müssen, verwenden Sie ausschließlich eine weiche Bürste und reinigen Sie es vorsichtig und sanft, um es nicht zu beschädigen.

3. Vergewissern Sie sich nach dem Reinigen, dass der Filterdeckel an seinem Platz ist, und führen Sie die obigen Schritte in umgekehrter Reihenfolge aus, um den oberen Deckel wieder am Grundgerät auszurichten. Drücken Sie auf beide Seiten der oberen Abdeckung, bis die Seitenklammern am Grundgerät befestigt sind. Wenn Sie ein Klicken hören, ist die obere Abdeckung am Grundgerät befestigt.

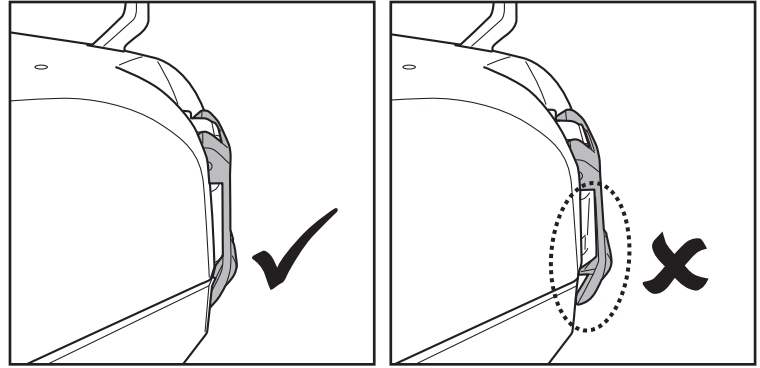

TIPP: Halten Sie den Roboter vor dem Wiedereinsetzen in das Schwimmbecken an den Flügeln der oberen Abdeckung des Gehäuses fest, um den Roboter leicht zu schwenken und sicherzustellen, dass die obere Abdeckung am Boden befestigt ist.

VORSICHT!

- Ersetzen Sie eine beschädigte Filterabdeckung sofort durch eine neue, bevor das Gerät erneut verwendet wird.
- Ersetzen Sie einen beschädigten Schwimmer sofort durch einen neuen, bevor Sie ihn erneut benutzen.

Schwimmeraustausch

Verwenden Sie einen Schraubenzieher (nicht im Lieferumfang enthalten) und schrauben Sie die 4 Schrauben an der oberen Abdeckung des Schwenkkopfes heraus. Lösen Sie den Knoten in der Schnur, um den beschädigten Schwimmer zu entfernen. Vergewissern Sie sich, dass der runde Schalter eingebaut ist, bevor Sie die Schnur des neuen Schwimmers durch die Abdeckung führen und verknoten, um sie zu fixieren. Bauen Sie anschließend die Abdeckung mit den Schrauben wieder ein.

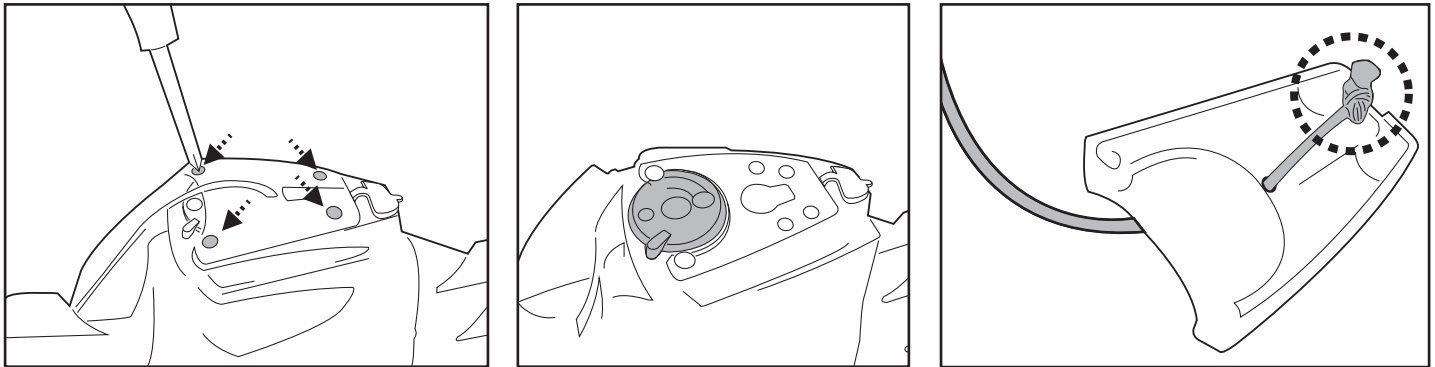

- Ersetzen Sie einen Seitenklappe sofort durch einen neuen, bevor Sie ihn erneut benutzen.

Seitenklappeaustausch

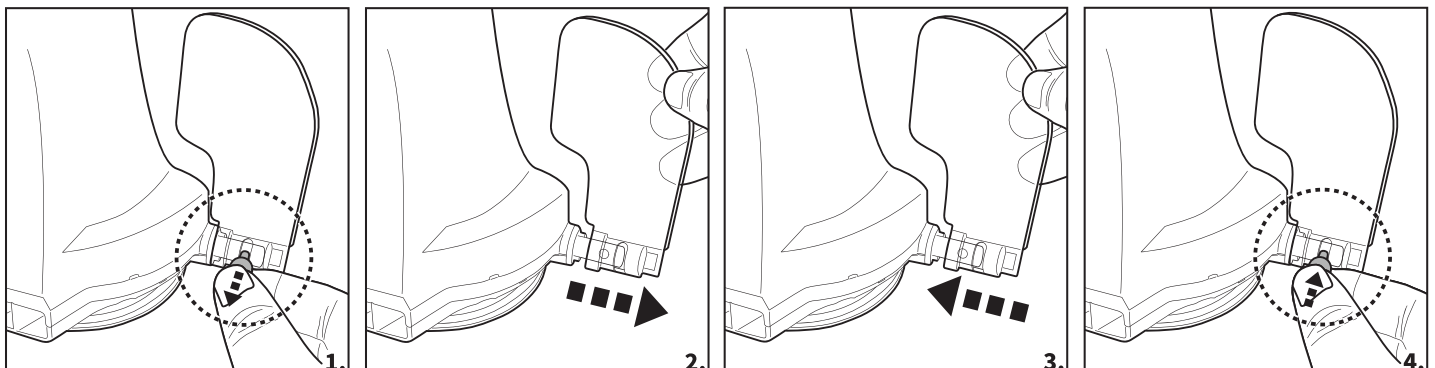

WARTUNG UND LAGERUNG

HINWEIS:

1. Achten Sie darauf, die Bereiche um den Ladeanschluss und die Wassersensoren nach jedem Gebrauch zu reinigen und zu trocknen, um die Bildung von Ablagerungen (Nebenprodukt einer natürlichen chemischen Reaktion zwischen elektrischem Strom und Wasser) zu vermeiden. Andernfalls können Sie die Ablagerungen durch leichtes Schrubben mit einem mit Zitronensaft oder Essig getränkten Wattestäbchen entfernen.
2. Während der Lagerung entlädt sich der Akku von selbst. Achten Sie darauf, den Poolroboter auf 30 - 50% Akkukapazität aufzuladen, bevor er weggelegt wird.
3. Sie müssen den Akku mindestens alle drei Monate aufladen, auch, wenn das Gerät nicht benutzt wird.
 - Trennen Sie den externen Netzadapter vom Netz und ziehen Sie dann das Ladekabel aus Adapter und Roboter.
 - Entfernen Sie etwaige Zubehörteile von dem Poolroboter. Falls nötig, spülen Poolroboter und Zubehörteile mit sauberem Wasser abspülen. Verwenden Sie dazu KEINE Reinigungsmittel.
 - Achten Sie darauf, dass Wasser aus dem Roboter ablaufen kann.
 - Reinigen Sie den Poolroboter und das Zubehör mit einem feuchten Tuch.
 - Lagern Sie die Teile in einem gut belüfteten Raum geschützt vor Sonneneinstrahlung, Hitze - oder Feuerquellen und Poolchemikalien und außerhalb der Reichweite von Kindern. Die Raumtemperatur während der Lagerung sollte zwischen 10°C – 25°C liegen (50°F – 77°F). **HINWEIS:** Eine höhere Lagertemperatur kann die Lebensdauer des Akku verkürzen.

WARNUNG!

- Sie dürfen unter keinen Umständen den Schwenkkopf auseinanderbauen, um seine inneren Komponenten selbst zu ersetzen. Dies würde zum Erlöschen der Garantie führen, Sie potenziellen Gefahren aussetzen und möglicherweise das Gerät und andere Eigenschaften beschädigen.

VORSICHT!

- Zu starke Hitze kann den Akku beschädigen und die Lebensdauer des Roboters verkürzen.
- Wenden Sie sich an den Händler, um den Akku auszutauschen, wenn Sie Folgendes feststellen:
 - Akku erscheint beschädigt oder lädt nicht vollständig auf.
 - Die Betriebsdauer mit einer Batterieladung ist wesentlich verkürzt. Beobachten und notieren Sie die Betriebsdauer, wenn das Gerät die ersten Male benutzt wird (nach vollständigem Aufladen). Verwenden Sie diese Aufzeichnungen als Referenz zum Vergleich der Betriebsdauer bei älteren Akkus.
- Der Akku muss vor dem Entsorgen des Roboters entfernt werden.
- Bevor der Akku entfernt wird, muss das Gerät von der Stromversorgung getrennt werden.
- Der Akku muss im Einklang mit den im Verwendungsland geltenden Vorschriften entsorgt werden.

HINWEIS: Eine fehlerhafte Wartung kann die Lebensdauer des Akkus verkürzen und zur Verringerung der Akkudauer führen.

ENTSORGUNG DES AKKUS (Von einem autorisierten Techniker durchzuführen)

Ihr Poolsauger ist mit einem wartungsfreien, wiederaufladbaren Lithium-Ion - Akku ausgerüstet, der ordnungsgemäß entsorgt werden muss. Das Recycling ist vorgeschrieben; bitte fragen Sie Ihre lokale Behörde nach weiteren Informationen.

WARNUNG! Versuchen Sie nie, einen Akku auseinanderzunehmen.

- Entfernen Sie alle persönlichen Gegenstände wie Ringe, Armbänder, Ketten und Uhren, bevor Sie den Akku aus dem Poolroboter herausnehmen.
- Ein Akku kann einen Kurzschlussstrom auslösen, der hoch genug ist, um einen Ring (oder ähnliche Gegenstände) schmelzen zu lassen, was zu schweren Verbrennungen führen kann.
- Tragen Sie beim Entfernen des Akkus vollständigen Augenschutz, Handschuhe und Schutzkleidung.
- Vermeiden Sie eine Berührung aller Drähte gleichzeitig, und vermeiden Sie einen Kontakt zwischen den Drähten und anderen Metallgegenständen, weil dies zu Funken oder zu einem Kurzschluss des Akkus führen kann.
- Rauchen Sie in der Nähe des Akkus nicht und achten Sie darauf, dass es in der Nähe des Akkus oder des Poolroboters nicht zu Feuer oder Funkenflug kommt.
- Setzen Sie den Akku weder Feuer noch starker Hitze aus, da dies zu einer Explosion führen kann.

VORSICHT!

Sollte der Akku tropfen oder auslaufen, vermeiden Sie den Kontakt mit der austretenden Flüssigkeit und stecken Sie den Akku in einen Plastikbeutel.

- Kommt die austretende Flüssigkeit in Kontakt mit Haut oder Kleidung, waschen Sie sie sofort mit viel Seife und Wasser ab.
- Kommt die austretende Flüssigkeit in Kontakt mit den Augen, reiben Sie die Augen nicht, sondern spülen Sie sie sofort mindestens 15 Minuten lang mit fließend kaltem Wasser aus, ohne die Augen zu reiben. Suchen Sie so schnell wie möglich einen Arzt auf.

Entfernen den Akku nur zu dessen Entsorgung (Von einem autorisierten Techniker durchzuführen)

Empfohlene Werkzeuge (nicht mitgeliefert): Schraubenzieher.

1. Befolgen Sie die Anweisungen im Abschnitt „**Leeren des Schmutzfachs**“ zum Entfernen der oberen Abdeckung (werkseitig mit Schwenkkopf verbunden). Drehen Abdeckung um und lösen Sie mit dem Schraubenzieher die Schraube an der unteren Verriegelungsplatte. Drehen Sie die untere Verriegelungsplatte gegen den Uhrzeigersinn, um den Schwenkkopf freizugeben. Entfernen Sie den Schwenk - Ausgleichsring.

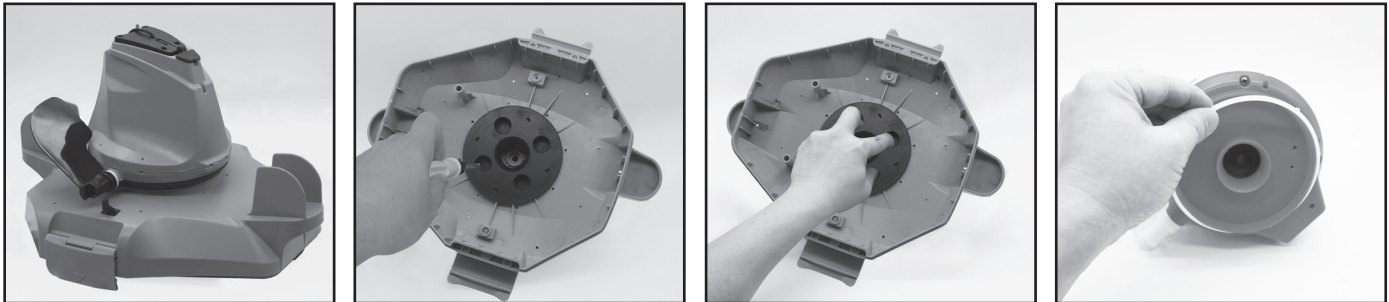

2. Lösen Sie mit dem Schraubenzieher die 4 Schrauben an der Unterseite des Schwenkkopfs, um die Platte zu entfernen. Mit dem Schraubenzieher alle Schrauben wie gezeigt lösen. Den Laufrad entfernen und anschließend nach oben ziehen und entfernen, so dass der Kopf zugänglich ist.

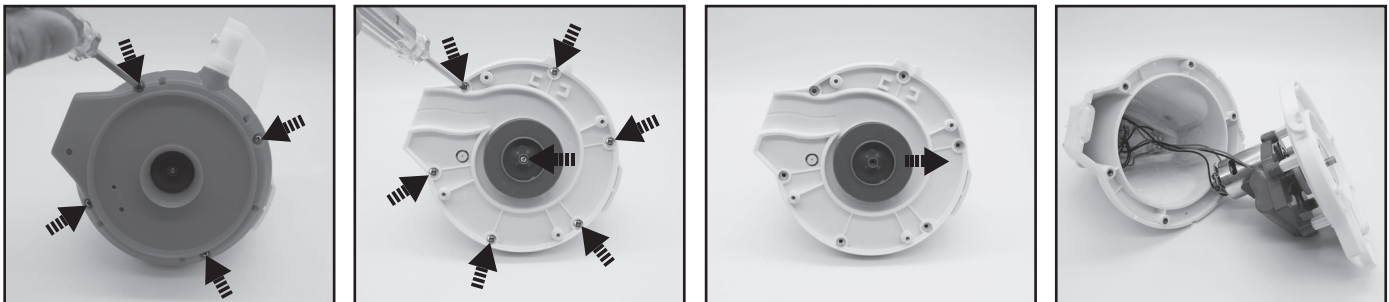

3. Akku herausnehmen, so dass PCBA zugänglich ist. Um die Anschlussdrähte vom Akku zu lösen, auf den Clip am Stecker drücken und dann herausziehen. **HINWEIS:** Umwickeln Sie den Stecker sofort mit Isolierband, um einen Kurzschluss durch einen Kontakt der beiden Drahtenden zu vermeiden.

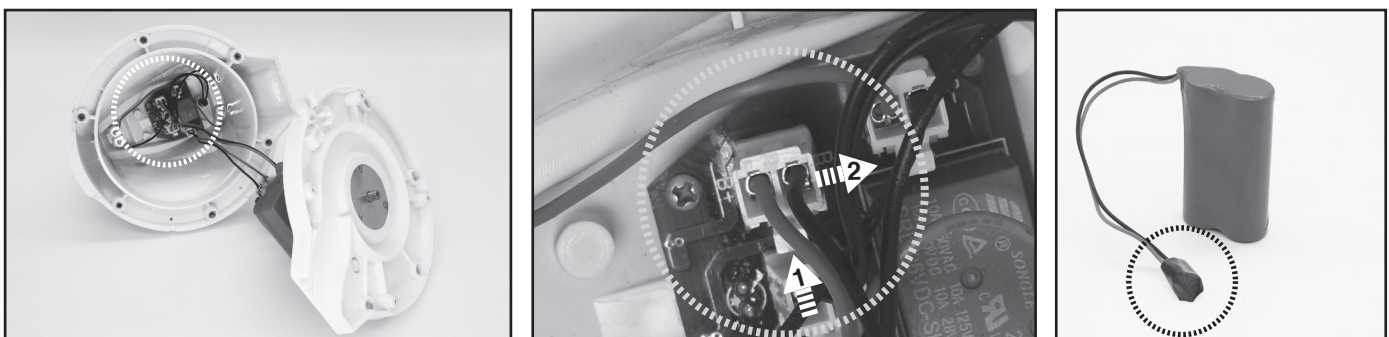

STÖRUNGSBESEITIGUNG

Störung	Mögliche Ursache	Lösung
Robot startet nicht unter Wasser	Verschmutzte Wassersensoren	Verwenden Sie zum Reinigen und Entfernen der Flecken einen mit Zitronensaft oder Essig getränkten Wattestäbchen.
Der Poolroboter saugt den Schmutz nicht auf	Akku ist zu schwach	Roboter aufladen.
	Laufrad ist blockiert	Schalten Sie den Poolroboter aus und prüfen Sie visuell an der Öffnung unter dem Schwenkkopf, ob der Laufrad durch größere Schmutzteile blockiert ist. Falls notwendig fragen Sie Ihren Händler um Rat. WARNUNG! Bitte achten Sie darauf, dass der Poolroboter ausgeschaltet ist, wenn Wartungsarbeiten an dem Gerät durchgeführt werden.
	Saugdüse ist verstopft	Entfernen Sie die Fremdkörper aus der Saugdüse.
	Laufrad ist kaputt	Bitte wenden Sie sich zum Austausch an Ihren Händler.
Roboter stoppt in der Mitte des Beckens, aber der Schwenkkopf dreht sich weiter	Schmutzfach ist voll	Reinigen Sie Schmutzfach und Filterabdeckung.
	Roboter wird von einem Hindernis oder großen Falten in der Poolfolie gestoppt	Sicherstellen, dass der Reiniger nicht verstopft ist. Hindernis entfernen.
Schwenkkopf dreht sich mehrfach komplett	Roboter wird durch das Ansaugen vom Hauptabfluss im Beckenboden gestoppt	Schalten Sie die Filteranlage aus wie in der Anleitung beschrieben.
Roboter reinigt nicht den ganzen Beckenboden	Aire atrapado en el interior del robot	Tauchen Sie den Roboter im ausgeschalteten Zustand ein und schütteln Sie ihn einige Male leicht, damit die Luft entweicht, bevor Sie ihn einschalten (während der Roboter untergetaucht ist). Der Schwenkkopf kann sich nach dem Absenken des Roboters auf den Beckenboden für kurze Zeit wiederholt drehen. Dieses Phänomen hört auf, sobald die im Roboter eingeschlossene Luft entweicht, und der Roboter beginnt, sich regelmäßig zu bewegen.
	Schmutzfach ist voll	Schmutzfach reinigen.
	Akkudauer kürzer als erwartet	Schmutzfach / Filter reinigen und den Roboter erneut für 6 Std. aufladen.
	Bewegungsrichtung wird durch die von der Filteranlage verursachte Wasserzirkulation unterbrochen	Filteranlage mindestens 15 Minuten vor den Roboterbetrieb ausschalten (wie in der Filteranleitung angegeben).
	Rad ist blockiert	Rad auf Schmutz überprüfen und bei Bedarf reinigen.
Roboter bewegt sich parallel zur Beckenwand	Der Fixierstift ist nicht korrekt positioniert	Anweisungen zur Einstellung des Fixierstiftes befolgen.
	Algen machen den Poolboden rutschig, sodass der Roboter sich im Kreis dreht	Schrubben Sie den Poolboden und die Roboterrollen, um die Algen zu entfernen.
	Fixierstift ist nicht korrekt positioniert/Startrichtung des Roboters falsch	Befolgen Sie die Anweisungen zur Einstellung des Fixierstiftes. Stellen Sie sicher, dass die Vorder-/Rückseite des Roboters beim Start richtig zur Poolwand ausgerichtet ist.
Roboter bewegt sich langsam oder überhaupt nicht	Schmutzfach ist voll oder die Filterabdeckung ist verstopft	Reinigen Sie das Schmutzfach. Spülen Sie das Sieb mit Wasser, um kleine Partikel zu entfernen. Muss das Sieb gebürstet werden, verwenden Sie eine weiche Bürste, um das Sieb sanft zu reinigen. Hinweis: Vergewissern Sie sich, dass die Filterabdeckung vor dem nächsten Vorgang eingebaut ist.
	Saugdüse ist verstopft	Entfernen Sie die Fremdkörper aus der Saugdüse.
	Laufrad ist verklemmt	Schalten Sie den Roboter aus und prüfen Sie über das Loch unter dem Schwenkkopf, ob der Laufrad von großen Fremdkörpern blockiert wird. Wenden Sie sich erforderlichenfalls an Ihren Händler, um weitere Anweisungen zu erhalten. WARNUNG! Vergewissern Sie sich, dass der Roboter ausgeschaltet ist, bevor Wartungstätigkeiten durchgeführt werden.
Der Schwenkkopf dreht sich nicht oder nur sehr langsam	Seitenklappe klappt nicht nach oben	Entfernen Sie Fremdkörper/Schmutz an der Klappe.
	Schwenkkopfboden ist verklemmt	Nehmen Sie den Schwenkkopf und den Ausgleichsring gemäß den Anweisungen im Abschnitt „Herausnehmen des Akkus“ in der Anleitung, anschließend: - entfernen Sie den festgesetzten Schmutz. - prüfen Sie den Ausgleichsring auf mögliche Schäden und Verschleiß. Ersetzen Sie ihn gegebenenfalls durch einen neuen. - überprüfen Sie, dass der Ausgleichsring und die Grundplatte korrekt installiert sind. (siehe nachstehende Abbildungen)

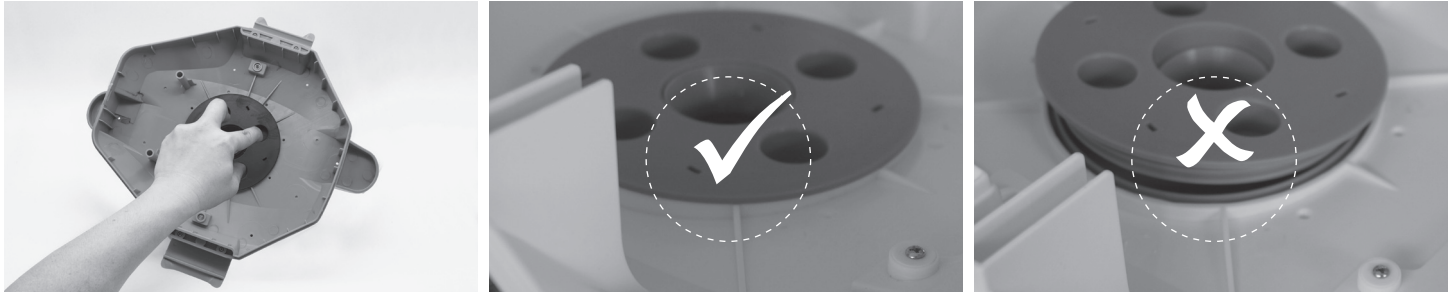
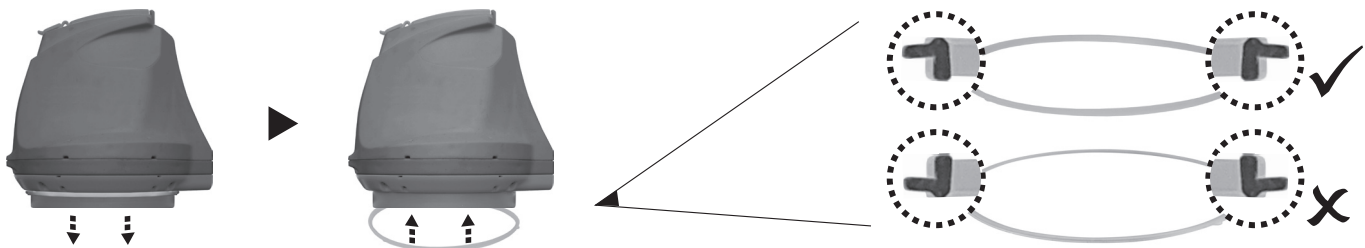

Störung	Mögliche Ursache	Lösung
Schmutz fällt aus dem Roboter	Saugdüsenklappe (am Boden des Reinigers) ist beschädigt	Die Saugdüsenklappe wirkt wie eine Tür, die verhindert, dass der Schmutz aus dem Filter herausfällt. Wenden Sie sich wegen der entsprechenden Ersatzteile und Anweisungen an Ihren Händler.
	Saugdüse durch Schmutz verstopft, sodass die Klappe nicht schließt	Schmutz von der Saugdüse entfernen.
Schmutz befindet sich außerhalb der Filterabdeckung	Sieb der Filterabdeckung ist beschädigt	Tauschen Sie den Filterabdeckung durch einen neuen von Ihrem Händler aus.
Runder Schwimmer sinkt	Beschädigter Schwimmer und Wasserleckage	Tauschen Sie den Schwimmer durch einen neuen von Ihrem Händler aus.
Rückhülle ist geknickt	Rückhülle ist zu lang	Länge gemäß Bedienungsanleitung kürzen.
Die Dauer des Reinigungszyklus ist kürzer als ausgeschrieben	Der Akku ist nicht vollständig geladen	Laden Sie den Roboter mindestens 6 Stunden lang auf. HINWEIS: Falls Flecken auf den Ladepolen vorhanden sind, entfernen Sie diese mit einem mit Zitronensaft oder Essig getränkten Wattestäbchen.
Poolroboter kann nicht geladen bzw. erneut geladen werden	Akku ist beschädigt	Wenden Sie sich wegen einer neuen Akku-Batterie an Ihren Händler. WARNUNG! Roboter NIE selbst öffnen und Akku NICHT selbst auswechseln. Dies kann schwere bis tödliche Verletzungen zur Folge haben, und die Garantie für das Gerät erlischt in einem solchen Fall.
	Der Ladekabel ist nicht korrekt mit Adapter und Roboter verbunden	Vergewissern Sie sich, dass der Ladekabel korrekt mit den Adapter und dem Roboter verbunden ist. Siehe Betriebsanleitung.
	Der externe Adapter ist kaputt	Wenden Sie sich wegen eines neuen Teils an Ihren Händler. WARNUNG! Wird ein falscher Netzadapter verwendet, kann das zu Schäden an dem Poolsauger und/oder der Batterie führen und lässt die Gewährleistung erlöschen.

Umweltprogramme, WEEE-Richtlinie der EU

	Bitte respektieren Sie die geltenden EU-Vorschriften und helfen Sie beim Umweltschutz mit. Bringen Sie nicht mehr funktionierende Elektrogeräte zu einer Stelle, die von Ihrer Gemeinde für die Rücknahme solcher Geräte vorgesehen ist und die elektrische und elektronische Geräte ordnungsgemäß recycelt. Entsorgen Sie diese Geräte nicht mit dem Restabfall. Bei Geräten, die herausnehmbare Batterien / Akkus enthalten, entfernen Sie vor der Entsorgung bitte erst die Batterien.
	© 2021 BWT Holding GmbH Alle Rechte vorbehalten. Ohne die vorherige schriftliche Genehmigung der BWT Holding GmbH, darf dieses Dokument weder ganz noch in Teilen vervielfältigt oder in anderer Weise übertragen werden, gleich ob durch elektronische oder mechanische Verfahren oder durch Photokopie, Tonaufnahmen oder andere Verfahren.

Wird eine Kopie dieser Anleitung benötigt, wenden Sie sich bitte an unseren Kundendienst unter folgender E-Mail-Adresse.

BEDIENUNGSANLEITUNG GUT AUFBEWAHREN

AVERTISSEMENT & INSTRUCTIONS

Les informations contenues dans ce manuel d'instructions vous permettront d'utiliser l'appareil en toute sécurité, à vous protéger ainsi que les autres et à éviter d'endommager l'appareil ou d'autres biens.

CONSERVER CE MANUEL

AVERTISSEMENT!

- Ce produit n'est pas un jouet. Les enfants doivent être gardés hors de portée de ce robot et de ses accessoires.
- Ne jamais laisser les enfants utiliser ce produit.
- Ce dispositif n'est pas destiné à être utilisé par des personnes ayant des capacités physiques, sensorielles ou mentales diminuées, ou un manque d'expérience et de connaissances, sauf si elles sont sous supervision ou ont reçu des instructions concernant l'utilisation sûre de l'appareil par une personne responsable de leur sécurité.
- Les enfants ne doivent pas jouer avec ce produit.
- Le nettoyage et l'entretien du produit ne doit pas être effectués par des enfants.
- Assurez - vous que l' robot est complètement immergé dans l'eau avant de commencer l'opération. Le niveau d'eau minimum requis pour faire fonctionner l'appareil doit être au-dessus de la tête rotative du robot. Le produit est uniquement destiné à être utilisé sous l'eau dans une piscine; Toute autre utilisation annulera la garantie.
- Profondeur maximale d'utilisation: 3 mètres (10 ft).
- Température de l'eau pour fonctionnement: 5°C (41°F) – 35°C (95°F).
-  Unité d'alimentation détachable (transformateur).
- Le robot ne doit être rechargé qu'avec l'adaptateur externe et la câble de charge fournis avec ce produit.
- À l'effet de recharger la batterie, utiliser seulement l'unité d'alimentation amovible (modèle adaptateur externe: DSS12D-0841000-B / DSS12D-0841000-C / DSS12D-0841000-D / LX084100U) qui est fourni avec cet robot pour charger la batterie.
- Connecter le transformateur à une source d'alimentation par l'intermédiaire d'un dispositif différentiel à courant résiduel (DDR) ou d'un disjoncteur de fuite à la terre (GFCI). En cas de doute, consultez un électricien professionnel qualifié.
- Ne pas utiliser cet robot si des dommages sont détectés.
- Remplacer les pièces endommagées avec des pièces certifiées par le distributeur ou le fabricant.
- Mettre l'appareil hors tension, débranchez l'adaptateur externe de la source d'alimentation et de la câble de charge, avant de détacher le robot de la câble de charge.
- Assurez - vous que le robot soit éteint et débranchez du secteur avant d'effectuer un quelconque entretien - par exemple: nettoyage du filtre, de l'anneau de lissage pivotant, des zones autour des capteurs d'eau et du port de charge.
- Ne remplacez pas la batterie rechargeable Li - ion pré - installée.
- NE manipulez PAS le robot, l'adaptateur externe et la câble de charge pendant la charge avec des membres mouillés et sans chaussures.
- Vous ne devez pas utiliser ce robot lorsque des personnes et / ou des animaux domestiques sont présents dans l'eau.
- NE PAS utiliser ce robot sans un filtre en bon état, la garantie serait annulée.
- Risque d'entrave par aspiration: ce robot génère de l'aspiration. Ne pas laisser les cheveux, le corps et les parties flottantes de vos vêtements dans la plage d'aspiration du produit pendant son fonctionnement.
- Ne jamais introduire une partie du corps, vêtements et autres objets dans les ouvertures ou les parties mobiles du robot.
- NE PAS utiliser ce robot pour ramasser des substances toxiques, inflammables ou liquide combustibles (comme de l'essence), ni en présence de vapeurs explosives ou inflammables.

- Vous ne devez en aucun cas démonter la tête pivotante pour remplacer vous - même ses composantes. Si vous le faites, la garantie sera annulée, vous vous exposez à des risques potentiels et à la possibilité d'endommager le dispositif et d'autres éléments.
- Ne jamais insérer les doigts ou quelconque objet dans la turbine.
- La batterie intégrée doit être retirée par un technicien qualifié avant d'être mise au rebut.
- Ce robot contient une batterie qui ne peut être retirée que par des personnes qualifiées.
- Le robot doit être déconnecté du réseau d'alimentation lors du retrait de la batterie.
- Pour plus de détails sur la mise en rebut la batterie veuillez vous reporter à la section "**MISE AU REBUT DE LA BATTERIE**" de ce manuel et contactez les autorités locales pour plus d'informations.
- La batterie doit être détruite en toute sécurité conformément aux réglementations locales.

- Transformateur et la câble de charge:
 - N'utilisez pas l'adaptateur externe et la câble de charge pour autre chose que la charge de la batterie du robot fournie.
 - L'adaptateur externe et la câble de charge ne doivent pas être utilisés à l'extérieur, ni exposés à la pluie, à l'humidité et à tout liquide ou chaleur.
 - Le transformateur (ou le transformateur) doit être situé à l'extérieur de la zone 1.
 - Garder le transformateur et la câble de charge hors de portée des enfants.
 - Ne jamais utiliser le transformateur ou la câble de charge s'ils sont endommagés.
 - NE PAS manipuler le transformateur ou la câble de charge avec les mains humides.
 - Conserver le transformateur hors tension lorsqu'il n'est pas en usage.
 - Ne jamais essayer d'ouvrir le transformateur.
 - Si le cordon d'alimentation de l'adaptateur externe est endommagé, cet adaptateur externe doit être remplacé par le fabricant ou son agent de service pour empêcher des dangers de toute nature.
 - S'assurer que le robot est complètement sec avant de le recharger.

MISE EN GARDE!

- Ce robot est conçu pour une utilisation sous l'eau uniquement; ce n'est pas un aspirateur tout usage. NE PAS essayer d'utiliser l'aspirateur électrique pour nettoyer autre chose que votre piscine.
- N'utilisez que des accessoires d'origine fournis avec ce produit.
- NE PAS utiliser ce robot juste après la mise en service de la piscine. Il est recommandé de laisser d'abord la piscine fonctionner pendant au moins 24 à 48 heures.
- Pour les piscines d'eau salée, s'assurer que tout le sel est dissous avant de placer le robot dans l'eau.
- Ne pas utiliser cet aspirateur électrique avec un autre aspirateur / nettoyeur électrique simultanément.
- Éviter de ramasser des objets durs et tranchants avec ce produit. Cela peut endommager le robot et le filtre.
- Pour éviter d'endommager l'adaptateur externe et la câble de charge, ne portez pas le robot par le cordon de l'adaptateur externe / câble de charge, et ne tirez pas sur le cordon pour le déconnecter de la source d'alimentation et la câble de charge.
- Charger le robot à l'intérieur, dans un endroit propre et sec, avec une bonne ventilation et à l'abri du soleil.
- NE PAS laisser l'aspirateur électrique branché sur le secteur pendant plus de 10 heures.
- Si le robot n'est pas utilisé pendant une période prolongée, s'assurer que la câble de charge est débranché et utiliser un chiffon humide pour le nettoyer puis le sécher, faire de même pour les accessoires. S'assurer de recharger l'aspirateur électrique à 30% - 50% avant de le stocker. L'entreposer dans un endroit bien ventilé, à l'abri de la lumière du soleil, de la chaleur, des sources d'ignitions, des produits chimiques de la piscine et des enfants. Recharger l'aspirateur électrique tous les trois mois.
- Toute intervention qui demande l'ouverture de la tête pivotante (i.e.: recyclage de la batterie) doit être effectuée uniquement par le personnel habilité.

Les avertissements et mises en garde ci-dessus ne sont pas destinés à lister tous les cas possibles de risques et / ou de blessures graves. Les Propriétaires de piscine doivent toujours faire preuve de prudence et de bon sens lors de l'utilisation du produit.

Remarque: Les photos / dessins de produits / pièces de ce manuel sont uniquement à titre de démonstration. Le produit / les pièces dans les photos / dessins peuvent varier en fonction du modèle acheté. Tous les accessoires / pièces illustrés dans ce manuel et le diagramme des pièces sont pas inclus avec chaque modèle.

FONCTIONNEMENT DU ROBOT

Ce robot inclus une buse de d'évacuation de l'eau située en bas de la tête pivotante. L'eau est d'abord happée par la bouche d'aspiration située en dessous du robot, passe à travers le filtre puis est rejetée par la buse d'évacuation. Le jet d'eau de la buse propulse le robot vers l'avant. Une fois que le robot s'arrête contre un obstacle, comme la paroi de la piscine, son volet latéral et sa tête pivotante tournent de 180 degrés. Le robot se dirige alors dans la direction opposée. Le robot se déplace en ligne droite dans une direction, puis courbe sa trajectoire dans le sens inverse. Tout en se déplaçant, le robot aspire le fond de la piscine capturant ainsi les débris à l'intérieur du compartiment prévu à cet effet.

POUR COMMENCER

Chargement de la batterie

REMARQUE IMPORTANTE: Charger complètement le robot (environ 6 heures) avant la première utilisation.

AVERTISSEMENT!

- Utiliser uniquement le transformateur et la câble de charge fournis.
- Assurez-vous que le robot et le port de charge soient propres et secs avant la charge.
(**CONSEILS:** retirer la protection du port de charge et utilisez un coton-tige pour le sécher ainsi que les broches de charge)
- Les broches de chargement sont étanches. Cependant, l'eau stagnante dans le port et autour des broches pourraient entraîner l'apparition naturelle de taches (un sous-produit de la réaction chimique entre l'eau et les courants électriques). Les taches peuvent être éliminées en frottant légèrement avec un coton-tige imbibé de jus de citron ou de vinaigre.
- S'assurer que le robot est éteint en mettant l'interrupteur sur position **ETEINT** avant la mise en charge.

1. Placer l'appareil sur une surface plane. Mettre l'interrupteur en position **ETEINT**.

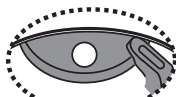
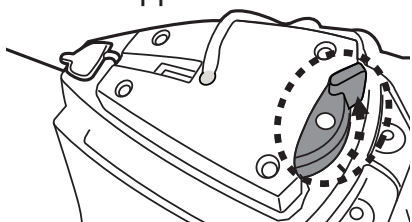

ETEINT

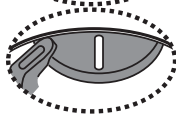

ALLUME

2. Branchez le câble de charge de l'adaptateur externe dans la câble de charge. Soulevez le capuchon protecteur. Alignez et insérez la fiche du câble de charge dans le port de charge sur le haut de l'appareil. **ATTENTION!** Veillez à ne pas inverser la câble de charge et assurez - vous que la câble de charge et le port de charge soient propres et secs avant de les utiliser. **CONSEILS:** Utilisez un coton - tige pour sécher le port de chargement et les broches.

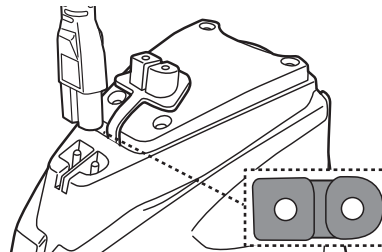

3. Connecter le transformateur à la source d'alimentation. Le voyant de l'adaptateur externe devient rouge une fois que la charge commence. Le voyant de l'adaptateur externe devient vert lorsque le robot est chargé.



5-6h

Voyant rouge - En charge

Voyant vert - Chargé

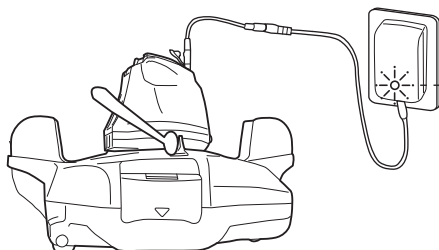

- Déconnecter immédiatement le transformateur de la source d'alimentation en cas de:
 - Odeur forte ou inhabituelle
 - Chaleur excessive
 - Déformation, fissure ou fuite
 - Fumée

4. Lorsque la charge est terminée, déconnecter l'transformateur de la source d'alimentation et débrancher la câble de charge du transformateur.

A pleine charge et en condition d'utilisation normale, l'aspirateur électrique peut fonctionner jusqu'à 45 minutes.

REMARQUES: Nettoyez régulièrement le compartiment à débris. Des débris excessifs à l'intérieur de ce dernier augmentent l'effort de fonctionnement du moteur et raccourcissent ainsi la durée de fonctionnement.

REMARQUES: La batterie rechargeable au lithium-ion est classée comme consommable. Elle a une durée de vie limitée et perdra graduellement sa capacité de tenir la charge. Par conséquent, le temps de fonctionnement du robot diminue progressivement après rechargement et déchargement répétés tout au long de sa durée de vie.

Une fois que la durée de vie de la batterie arrive à sa fin, consulter la section « **MISE AU REBUT BATTERIES** » pour connaître les instructions relatives à la mise au rebut de la batterie et au remplacement de la tête pivotante.

REMARQUE: Laissez le robot reposer pendant 30 à 40 minutes avant de le recharger.

Assemblage avant utilisation

Ajustement de la trajectoire

Goupille de verrouillage

La trajectoire du robot dépend de la position de la goupille qui fixe l'axe à un certain angle. Modifier uniquement la position de la broche de gauche.

Réglages ecommendés:

NOTE: L'essieu de la roue doit être positionné au-dessus de la goupille de verrouillage.

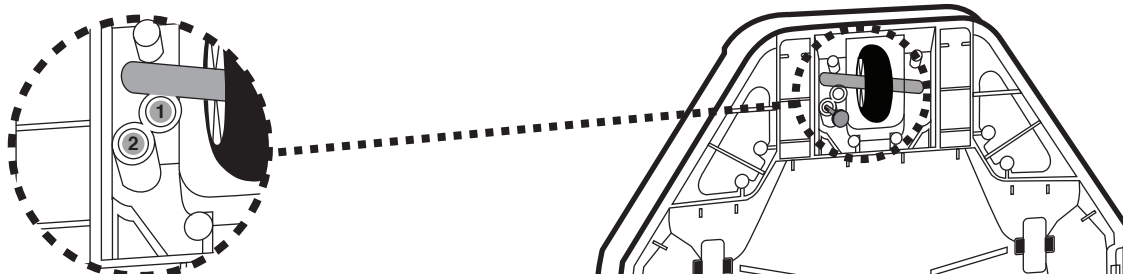

Emplacement de la goupille	Taille de la piscine
<p>1</p>	<p>Pour les piscines où la longueur la plus courte est de 2 mètres ou supérieure. (Réglage en usine)</p>
<p>2</p>	<p>Pour les piscines où la longueur la plus courte est de 2 mètres ou inférieure.</p>

Préparation de la piscine

- S'il y a des cailloux, des racines ou de déchets métalliques sur le liner, les retirer avant utilisation du robot. Si nécessaire, demander l'aide d'un professionnel qualifié.
- Si le liner est friable, endommagé ou froissé, contacter un professionnel qualifié pour effectuer les réparations nécessaires ou effectuer un remplacement du liner avant utilisation du robot.
- Retirer l'échelle, le skimmer de surface et autres objets flottants de la piscine, cela peut gêner le mouvement du flotteur et, par conséquent, le mouvement du robot.
- Pour les piscines d'eau salée, s'assurer que tout le sel est dissous avant de placer le robot dans l'eau.

NOTE IMPORTANTE: Éteindre le système de filtration (selon les instructions de votre manuel de filtration) au moins 15 minutes avant le déploiement du robot.

FONCTIONNEMENT

AVERTISSEMENT!

- S'assurer d'éteindre le robot avant de commencer.
- Assurez - vous que la câble de charge est débranché et que la protection du port de charge soit mise avant l'utilisation du robot.

1. Amenez votre robot sur le côté de votre piscine. NOTE: Déployer seulement le robot depuis le côté de la piscine (pas le coin de la piscine) et assurez-vous qu'il est orienté vers l'extérieur pendant que vous le faites. Dérouler le cordon de récupération à partir du flotteur (note: il y a des encoches latérales en haut et en bas de la tige du flotteur, ainsi qu'une fente étroite en bas).

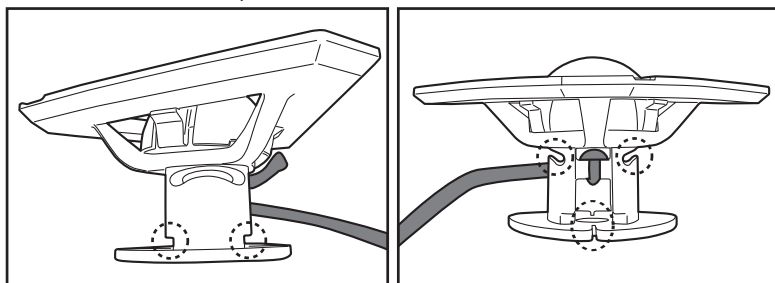

La longueur correcte du cordon doit être équivalente à la distance entre la partie supérieure du robot et le niveau de l'eau. **NOTE:** Une longueur excessive peut faire tordre le cordon et, en conséquence, affecter le résultat.

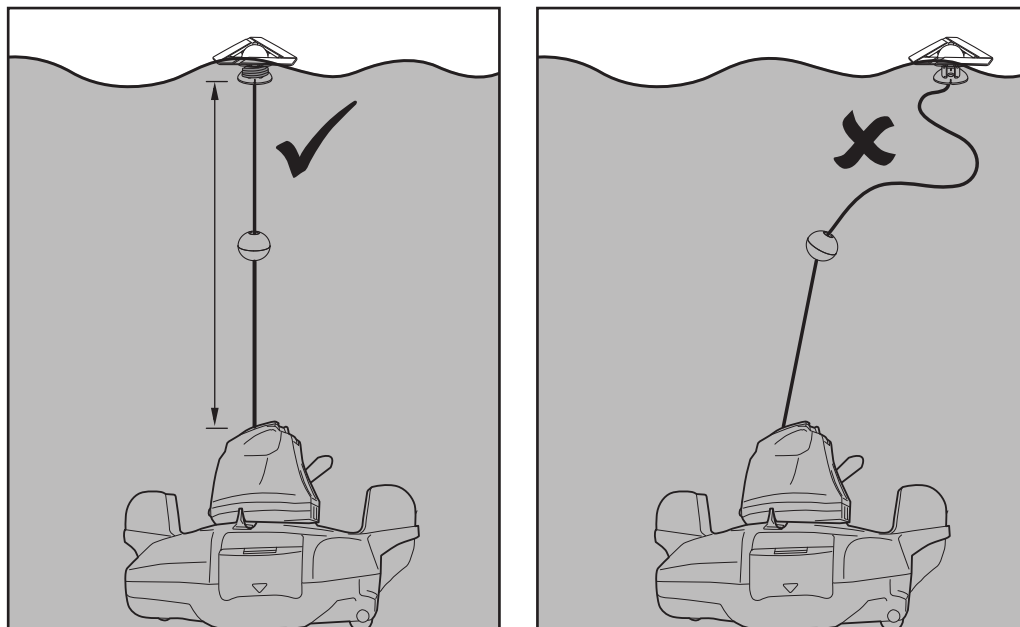

Tout d'abord, alignez et fixez le cordon de récupération aux encoches latérales sur la partie supérieure pendant que vous enroulez le cordon autour de la tige (**étapes 1 et 2**). Continuez à enrouler la corde autour de la moitié supérieure de la tige jusqu'à ce qu'elle atteigne la longueur requise (**étape 3**). Tirez le cordon vers le bas dans la fente inférieure et glissez - la dedans (**étape 4**).

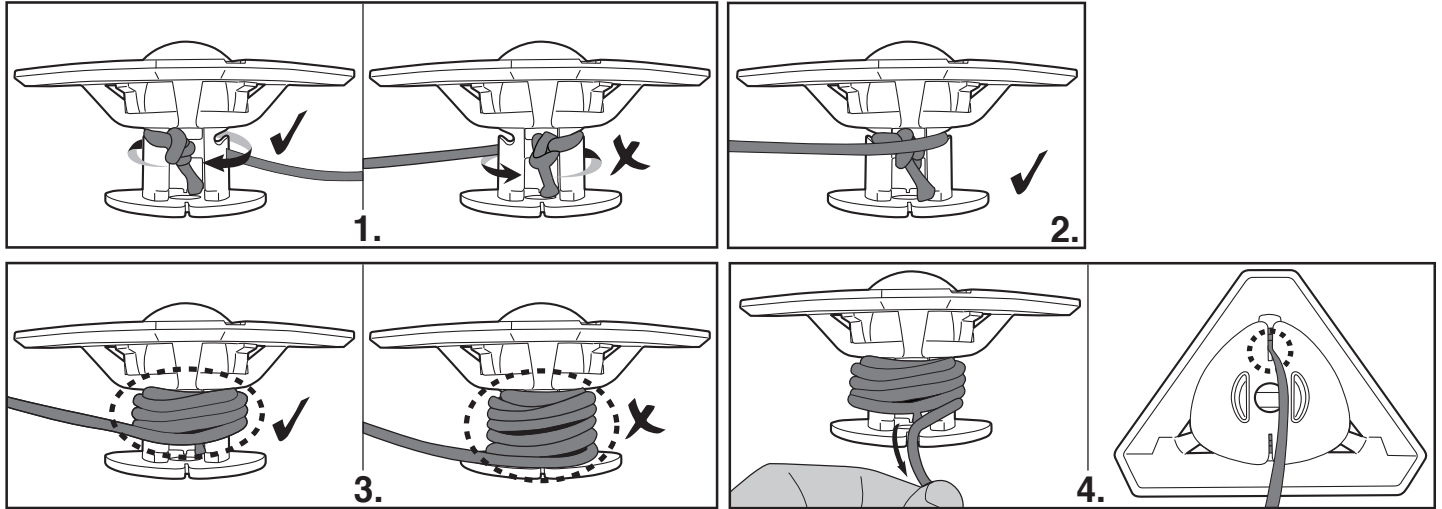

2. Plongez le robot éteint dans la piscine et secouez-le doucement plusieurs fois pour faciliter l'évacuation de l'air. Un excès d'air emprisonné dans le corps peut entraîner un comportement erratique de la tête pivotante (c'est-à-dire tourner plusieurs fois dans la piscine pendant quelques minutes).

Voyant d'alimentation (vert)

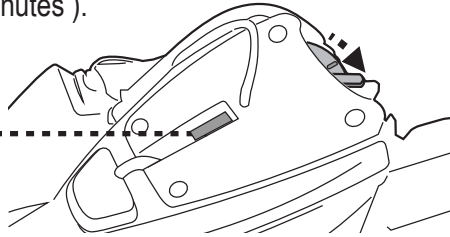

3. Mettez l'interrupteur d'alimentation sur la position « **ALLUME** » (lorsque le robot est immergé) - le voyant s'allume et active automatiquement le moteur (capteurs en haut de la tête pivotante submergé). Laissez le robot s'enfoncer au fond de la piscine et observez ses premiers mouvements vers l'avant et arrière à travers le fond de la piscine. S'il court le long de la paroi au lieu de perpendiculairement, récupérez - le et redéployez - le tout en vous assurant que son avant / arrière fait face à la paroi de la piscine.

Le voyant d'utilisation commence à clignoter lorsque l'autonomie est réduite à 5 - 10 minutes.

Voyant d'utilisation:

Pas de lumière - Hors tension / pas d'alimentation

Lumière - Sous tension

Voyant clignotant - La batterie sera épuisée dans les 5 - 10 minutes.

REMARQUE:

- Ne pas volontairement créer de contact physique avec les capteurs d'eau.

4. Pour retirer le robot de la piscine, attachez le crochet à un manche télescopique (non fourni) et l'utiliser pour récupérer le flotteur, sauf s'il est à porté de main.

(uniquement pour l'USA / EU)

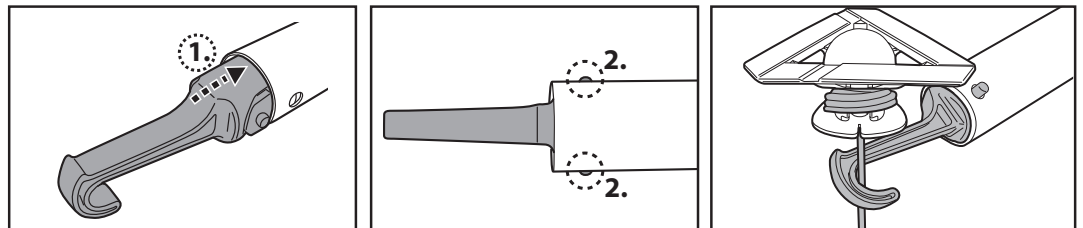

(uniquement pour l'Australie / Nouvelle - Zélande)

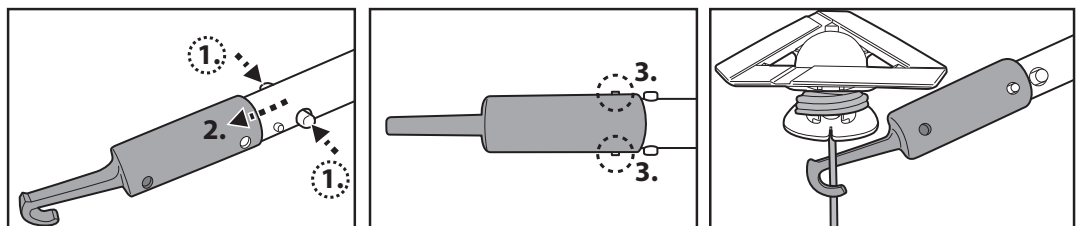

Lorsque le robot atteint la surface de l'eau, vous trouverez la poignée qui se trouve sous la base grâce au symbole du schéma ci - dessous. Assurez - vous de toujours saisir le robot de cette extrémité afin d'éviter que les débris ne retombent dans la piscine.

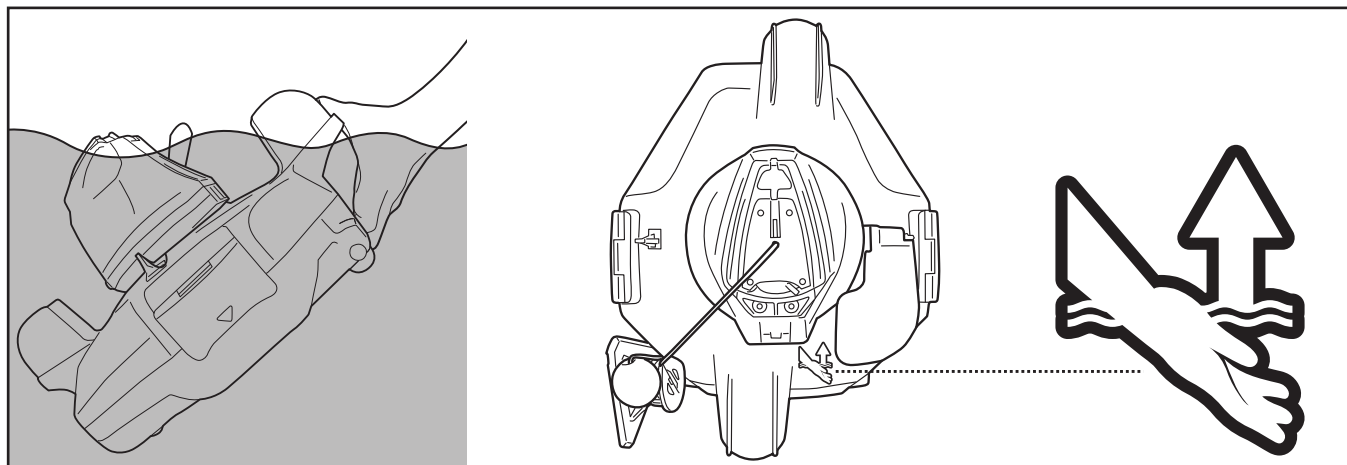

5. Positionner l'interrupteur sur la position ETEINT. Rincer le robot avec de l'eau fraîche après chaque utilisation. Ne PAS utiliser de détergent.

6. Séchez complètement le port de charge et les broches (**CONSEILS:** Vous pouvez utiliser un coton-tige pour les sécher).

REMARQUE: Dans le cas d'une piscine très sale, il est recommandé, pour assurer un nettoyage efficace, de vider le compartiment à débris après les 30 premières minutes de fonctionnement ou quand le mouvement du robot ralenti sensiblement. Replacer ensuite le robot (compartiment à débris vidé) dans la piscine et le laisser finir le reste de son cycle.

VIDER LE COMPARTIMENT A DEBRIS

AVERTISSEMENT! L'utilisation du robot sans son filtre annule la garantie.

Afin de maximiser l'efficacité du nettoyage, nettoyer le compartiment à débris et le filtre avant et après chaque utilisation.

MISE EN GARDE! Avant de nettoyer le compartiment à débris, s'assurer que le robot est **ÉTEINT**.

1. Placez l'aspirateur sur une surface plane. Soulevez les clips latéraux simultanément pour libérer le capot supérieur de la base. Ouvrez d'abord le clip latéral avant de passer à l'autre si la méthode susmentionnée s'avère trop difficile. Faites glisser le couvercle supérieur de la base pour exposer le filtre.

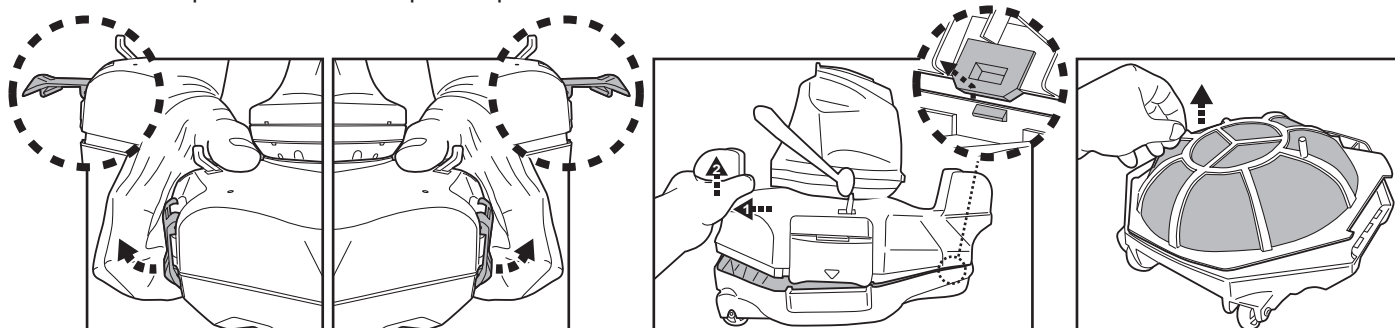

2. Retirer le couvercle filtrant puis nettoyer le compartiment à débris. Il est recommandé de nettoyer le couvercle filtrant à l'aide d'un jet d'eau. Si un brossage est jugé nécessaire, utiliser seulement une brosse douce pour nettoyer soigneusement et délicatement. N'appliquer aucune pression sur le filtre.

3. Après le nettoyage, assurez - vous que le couvercle du filtre soit en place et inversez les étapes ci - dessus afin de réaligner le couvercle supérieur sur la base. Appuyez sur les deux côtés du capot supérieur jusqu'à ce que les clips latéraux soient fixés à la base. Un « clic » confirmera que le capot supérieur est bien fixé à la base.

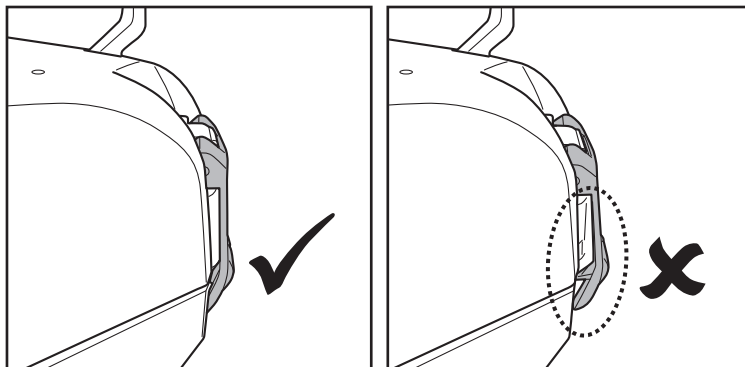

CONSEILS: Avant de re - utiliser le robot, tenez les clips latéraux sur le couvercle pour faire légèrement osciller le robot, afin de vous assurer que le couvercle est fixé à la base.

MISE EN GARDE!

- Remplacer un couvercle filtrant endommagé par un neuf avant utilisation.
- Remplacer un flotteur endommagé immédiatement par un nouveau avant la prochaine opération.

Remplacement du flotteur

Utiliser un tournevis (non fourni) pour dévisser les 4 vis sur le couvercle supérieur de la tête pivotante. Défaire le nœud sur la corde pour retirer le flotteur endommagé. S'assurer que l'interrupteur rond est à sa place avant de glisser la corde du nouveau flotteur à travers le couvercle supérieur et en faisant un nœud pour qu'il reste à sa place et, ensuite, réinstaller le couvercle supérieur avec des vis.

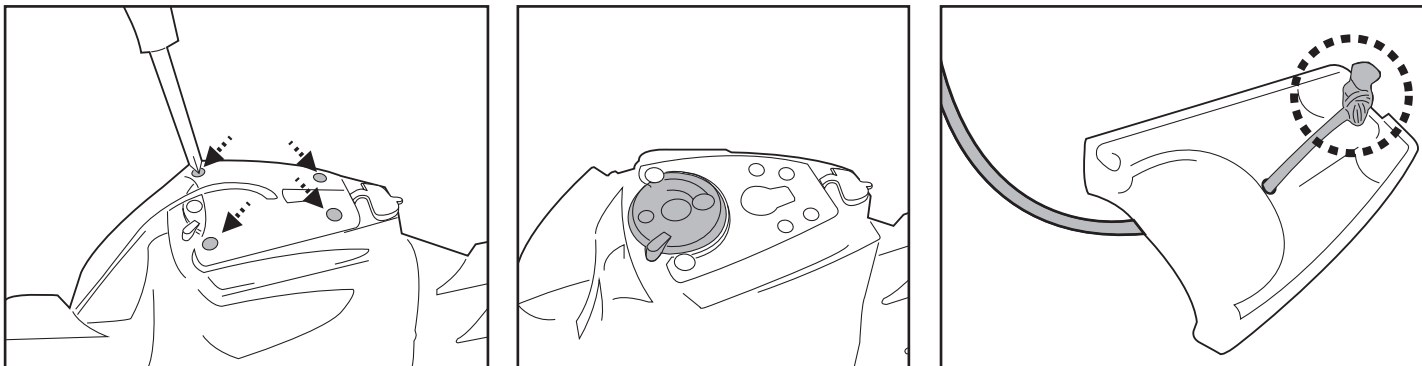

- Remplacer un volet latéral endommagé par un neuf avant utilisation.

Remplacement du volet lateral

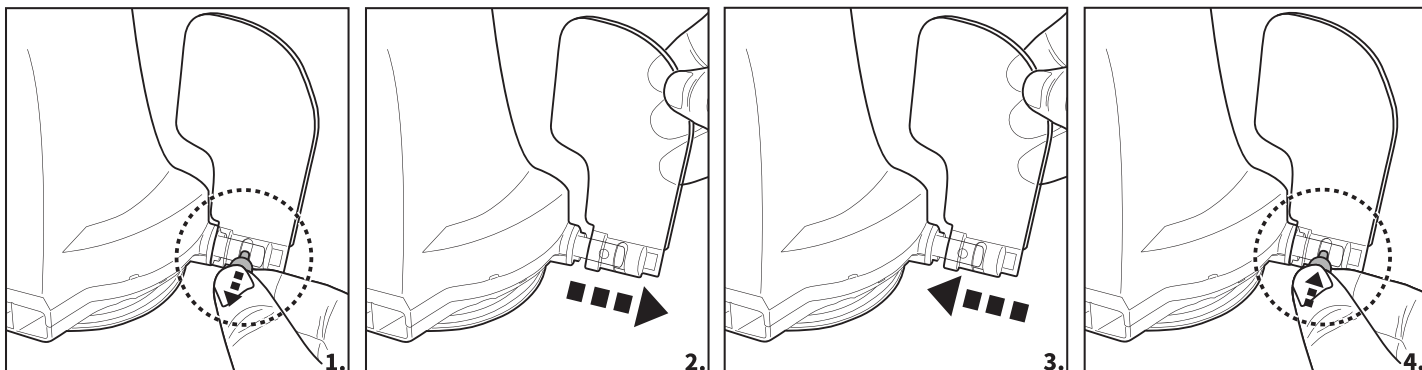

ENTRETIEN & STOCKAGE

REMARQUE:

1. Assurez-vous de nettoyer et de sécher les zones autour du port de charge et des capteurs d'eau après chaque utilisation pour éviter la formation de taches (sous-produit d'une réaction chimique naturelle entre le courant électrique et l'eau). Les taches peuvent être éliminées grâce à un coton-tige imbibé de jus de citron ou de vinaigre.
2. La batterie se décharge toute seule pendant le stockage. S'assurer de recharger l'aspirateur électrique à 30% - 50% avant de le stocker.
3. Recharger la batterie au minimum une fois tous les trois mois lorsqu'elle n'est pas fréquemment utilisée.
 - Débrancher le transformateur de la prise, puis débrancher la câble de charge du transformateur et du robot.
 - Retirer les accessoires du robot. Si nécessaire, rincer le robot et les accessoires avec de l'eau fraîche. Ne **PAS** utiliser de détergent.
 - Veiller à vider l'eau du robot avant de l'entreposer.
 - Utiliser un chiffon humide pour nettoyer le robot et ses accessoires, puis sécher.
 - A stocker dans un endroit bien ventilé, à l'écart des rayons du soleil, de la chaleur, des sources d'ignitions, des produits chimiques et des enfants. La température ambiante de stockage doit être comprise entre 10°C et 25°C (50°F - 77°F).**REMARQUE:** Une température de stockage plus élevée peut réduire la durée de vide de la batterie.

AVERTISSEMENT!

- Vous ne devez en aucun cas démonter la tête pivotante pour remplacer vous - même ses composantes. Si vous le faites, la garantie sera annulée, vous vous exposez à des risques potentiels et à la possibilité d'endommager le dispositif et d'autres éléments.

MISE EN GARDE!

- Une chaleur excessive peut endommager la batterie et réduire la durée de vie du robot.
- Consulter un revendeur concernant le remplacement de la batterie dans les cas suivants:
 - La batterie ne se charge pas complètement.
 - La durée d'utilisation est sensiblement réduite. Observer et enregistrer les temps d'exécution des premières utilisations (sur une pleine charge). Utiliser ces temps d'exécution comme point de référence pour comparaison avec les temps d'exécution futurs.
- La batterie doit être retirée du robot avant de le mettre au rebut.
- Le robot doit être déconnecté du réseau d'alimentation lors du retrait de la batterie.
- La batterie doit être recyclée conformément aux réglementations locales.

REMARQUE: Une maintenance incorrecte peut réduire la durée de vie de la batterie et ainsi affecter son usage.

RECYCLAGE DE LA BATTERIE (À faire par un technicien autorisé)

La batterie du robot est une batterie rechargeable au lithium-ion qui ne nécessite pas d'entretien et qui doit être recyclé correctement. Le recyclage est nécessaire; contacter les autorités locales pour plus d'informations.

AVERTISSEMENT! Ne jamais essayer de démonter la batterie.

- Retirer tous objets personnels tels que bagues, bracelets, colliers et montres avant de retirer la batterie du robot.
- La batterie peut produire une charge électrique suffisamment élevé pour fondre une bague (ou un objet similaire) en métal, provoquant de graves brûlures.
- Porter des lunettes de protection, des gants et des vêtements adaptés avant de retirer la batterie.
- Éviter de toucher les câbles électriques et éviter de les laisser entrer en contact avec des objets métalliques, ce qui pourrait provoquer des étincelles et / ou court-circuiter la batterie.
- Ne jamais fumer, laisser une étincelle ou une flamme à proximité de la batterie ou du robot.
- Ne pas exposer pas la batterie au feu ou à une chaleur intense car cela pourrait provoquer une explosion.

MISE EN GARDE!

En cas de fuite de la batterie, éviter tout contact avec les fluides qui fuient et placer la batterie endommagée dans un sac en plastique.

- En cas de contact avec la peau et les vêtements des liquides de la batterie, laver immédiatement et abondamment avec de l'eau et du savon.
- En cas de contact avec les yeux des liquides de la batterie, ne pas frotter les yeux, rincer immédiatement les yeux avec de l'eau froide pendant au moins 15 minutes. Consulter un médecin dès que possible.

Comment retirer le bloc de batteries uniquement à des fins de recyclage de la batterie (Ceci doit être réalisé par un technicien autorisé)

Outils recommandés (non inclus): Tournevis.

1. Suivre la section "**VIDER LE COMPARTIMENT A DEBRIS**" pour libérer le capot (préassemblé avec la tête pivotante). Placez le couvercle à l'envers et utilisez un tournevis pour desserrer la vis sur la plaque de verrouillage inférieure. Tournez la plaque de verrouillage inférieure dans le sens contraire des aiguilles d'une montre afin de la dévisser. Retirez la bague de lissage pivotante.

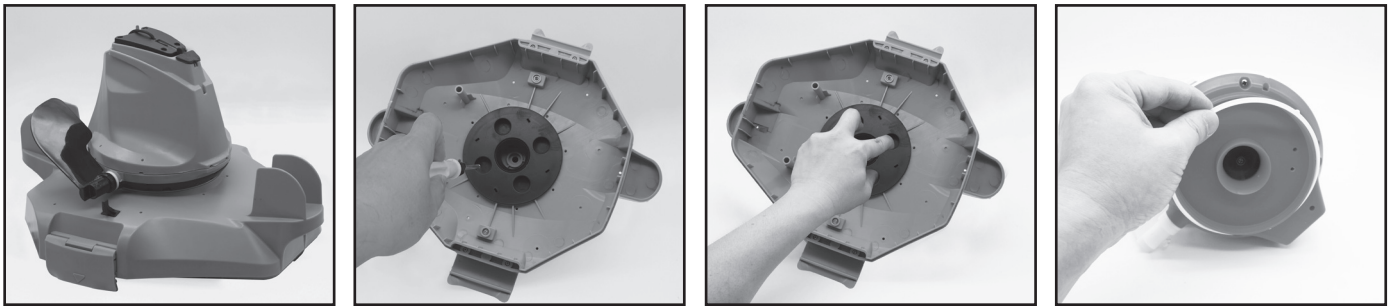

2. Utiliser le tournevis pour dévisser les 4 vis situées en dessous de la tête pivotante pour retirer la plaque inférieure. Utiliser le tournevis pour dévisser toutes les vis de la base comme indiqué. Retirer la turbine, puis soulever la base et la retirer pour exposer la partie intérieure.

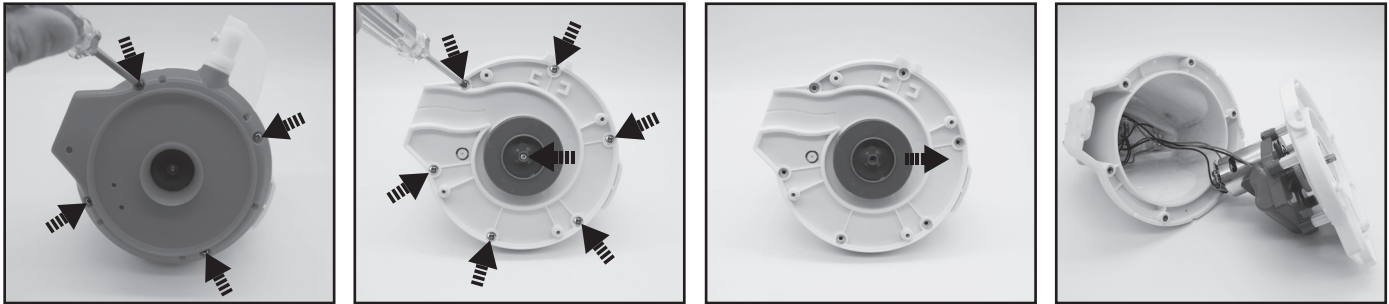

3. Sortir la batterie pour exposer la PCBA. Pour détacher le fil de connexion de la batterie, appuyer sur le clip du connecteur, puis le retirer. **REMARQUE:** Envelopper le connecteur immédiatement avec du ruban isolant afin d'éviter les court-circuits causés par le contact des deux bornes.

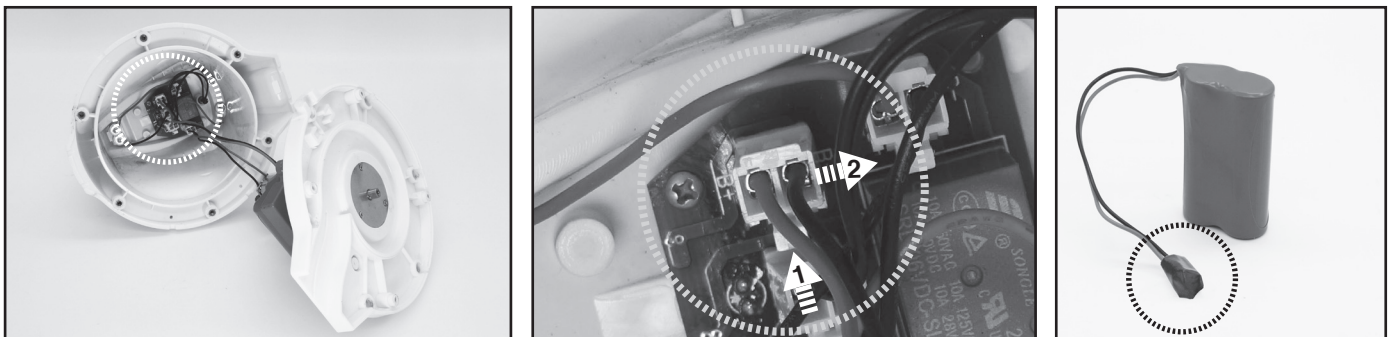

DEPANNAGE

Problème	Cause possible	Solution
Le robot ne fonctionne pas lorsqu'il est immergé dans l'eau	Capteurs d'eau tachés	Utilisez un coton-tige imbibé de jus de citron ou de vinaigre pour nettoyer les taches.
Le robot ne capture pas les débris	La batterie est épuisée	Recharger le robot.
	La turbine est bouchée	Éteindre le robot et vérifier visuellement le trou sous la tête pivotante pour voir si la turbine est bouchée par de gros débris. Si nécessaire, contacter votre revendeur pour plus d'instructions. AVERTISSEMENT! S'assurer que le robot est éteint avant que l'unité ne soit entretenue.
	La bouche d'aspiration est bouchée	Enlever les objets qui encombrant la bouche d'aspiration.
	La turbine est cassée	Contactez votre revendeur pour un remplacement.
	Le compartiment à débris est plein	Nettoyer le compartiment à débris et le couvercle filtrant.
Le robot s'arrête au milieu de la piscine mais la tête pivotante continue sa rotation	Le robot est arrêté par un obstacle ou de gros plis dans le liner de la piscine	Vérifier ce qui obstrue le nettoyeur. Retirer l'obstacle.
	Le robot est gêné par l'aspiration principal du fond de la piscine	Eteindre le système de filtration comme indiqué dans la notice.
La tête pivotante tourne à 360° à plusieurs reprises	L'air est attrapé à l'intérieur du robot	Immergez le robot éteint dans la piscine et secouez-le doucement plusieurs fois pour faciliter la décharge d'air avant de le mettre en marche (le mettre en marche immergé dans l'eau). La tête pivotante peut tourner à plusieurs reprises pendant un court moment une fois que le robot s'enfonce au fond de la piscine. Ce phénomène s'arrêtera une fois que l'air emprisonné à l'intérieur du robot sera évacué alors le robot commencera à se déplacer normalement.
Le robot ne couvre pas toute la surface de piscine	Le compartiment à débris est plein	Nettoyer le compartiment à débris.
	Le temps de fonctionnement est plus court que prévu	Nettoyer le compartiment à débris et le filtre, puis recharger le robot pendant 6 heures
	Le mouvement du robot est perturbé par la circulation de l'eau générée par le système de filtration	Éteindre le système de filtration (comme indiqué dans le manuel de filtration) au moins 15 minutes avant le fonctionnement du robot.
	Les roues sont bloquées	Vérifier et nettoyer les débris présent au niveau des roues.
	La position de la goupille de verrouillage n'est pas installée correctement	Suivre les instructions pour régler la position de la goupille de verrouillage.
	Les algues rendent le sol de la piscine glissant ce qui provoque que le robot avance en faisant des cercles	Nettoyer le fond de la piscine et les roues du robot pour retirer les algues.
Le robot se déplace le long du mur de la piscine	La position de la goupille de verrouillage n'est pas installée correctement / la direction du robot est incorrecte dès le début	Suivre les instructions pour régler l'installation de la goupille de verrouillage. S'assurer que l'avant/arrière du robot fait face au mur de la piscine au commencement.
Le robot se déplace lentement ou ne bouge pas du tout	Le compartiment à débris est plein ou bien le couvercle du filtre est bouché	Nettoyer le compartiment à débris. Rincer le tamis à l'eau pour retirer les petites particules. Si une brosse est considérée nécessaire, utiliser une brosse douce pour nettoyer le tamis avec délicatesse. Note: s'assurer que le couvercle du filtre est à sa place avant l'opération suivante.
	La bouche d'aspiration est bouchée La turbine est bloquée	Enlever les objets qui encombrant la bouche d'aspiration. Éteindre le robot puis inspecter le trou sous la tête pivotante pour voir si la turbine est bloquée par de gros débris. Si nécessaire, contacter votre revendeur pour plus d'instructions. ATTENTION! S'assurer que le robot est éteint avant que l'unité ne soit entretenue.
	Le volet latéral ne se soulève pas	Vérifier et retirer tous les débris qui gênent le mouvement du volet.
La tête pivotante ne tourne pas ou à une rotation anormalement lente	Le fond de la tête pivotante est coincé	Libérer la tête pivotante et l'anneau de lissage conformément aux instructions de la section « Comment retirer le bloc de batteries » du manuel, ensuite: - Retirer les débris coincés. - Inspecter l'anneau de lissage pour détecter des dommages potentiels et l'usure. Le remplacer par un nouveau si nécessaire. - Vérifier que l'anneau de lissage et la plaque de fond sont installés correctement. (consulter les diagrammes ci-après)

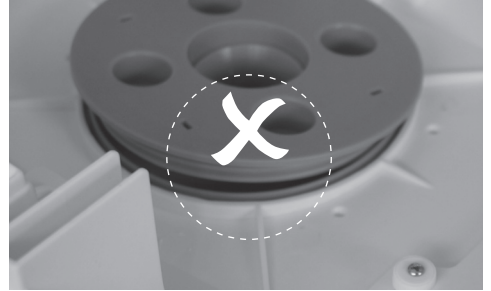
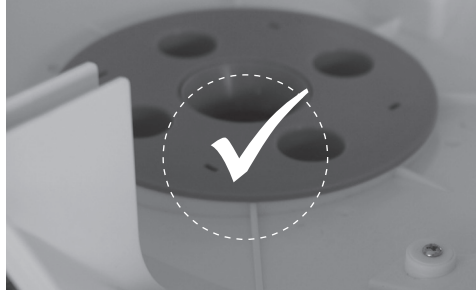
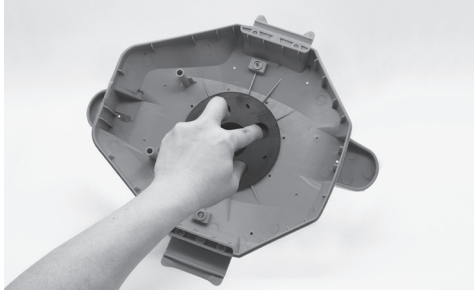
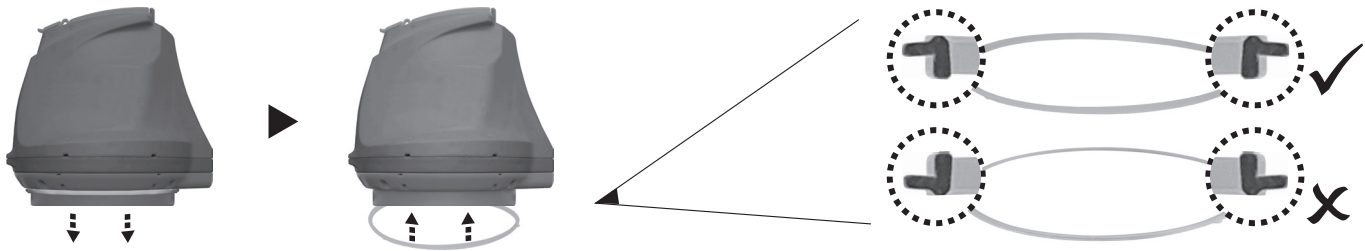

Problème	Cause possible	Solution
Des débris s'échappent du robot	Le rabat de la bouche d'aspiration (en dessous du robot) est endommagé	Le clapet de la bouche d'aspiration agit comme une porte pour empêcher les débris de s'échapper du compartiment à débris. Contactez votre revendeur pour les pièces de rechanges et les instructions.
	Des débris sont obstrués au niveau la bouche d'aspiration et empêchent la fermeture du volet	Retirer les débris obstrués de la bouche d'aspiration.
Des débris s'échappent au niveau du couvercle du filtre	Le filtre est endommagé / déchiré	Remplacez le filtre par un nouveau auprès de votre revendeur.
Le flotteur rond coule dans l'eau	Le flotteur est endommagé	Remplacez le flotteur par un neuf chez votre revendeur.
La corde de récupération est tordue	La longueur de le cordon de récupération est trop longue	Ajuster la longueur en fonction des instructions données dans le manuel.
La durée du cycle de nettoyage est plus courte que celle annoncée	La batterie n'est pas complètement chargée	Chargez le robot pendant au moins 6 heures. REMARQUE: si des taches se trouvent sur les broches de chargement, retirez-les en utilisant un coton-tige imbibé de jus de citron ou de vinaigre.
Le robot ne peut pas être chargé / rechargé	La batterie est endommagée	Contactez le revendeur pour les pièces de rechanges. AVERTISSEMENT! Ne PAS ouvrir le robot et remplacer la batterie par vous-même. Cela peut entraîner des blessures graves ou mortelles et annule la garantie.
	Le la câble de charge n'est pas complètement connecté avec le transformateur et le robot	S'assurer que le la câble de charge est correctement et complètement connecté le transformateur et au robot. Se reporter au manuel d'instructions.
	Le transformateur est hors service	Contactez le revendeur pour les pièces de rechanges. AVERTISSEMENT! L'utilisation d'un le transformateur non conforme peut endommager le robot / la batterie et annule la garantie.

Programmes environnementaux, directive européenne WEEE



Veillez respecter les réglementations de l'Union européenne et aider à protéger l'environnement. Envoyez les équipements électriques qui ne fonctionnent plus à une installation désignée par votre municipalité pour un recyclage conforme des équipements électriques et électroniques. Ne les jetez pas dans des poubelles sans tri sélectif. Pour les articles contenant des batteries amovibles, retirer les batteries avant de jeter le produit.



© 2021 BWT Holding GmbH
Tous droits réservés. Aucune partie de ce document ne peut être reproduite ou transmise sous quelque forme ou par quelque moyen que ce soit, électroniques, mécaniques, photocopies, enregistrement ou de toute autre façon, sans l'autorisation écrite préalable de BWT Holding GmbH.

Si une copie électronique de ce manuel d'instructions est requise, veuillez contacter notre service client par email.

CONSERVER CES INSTRUCTIONS

AVISOS E INSTRUCCIONES DE SEGURIDAD

La información contenida en este Manual de instrucciones le ayudará a operar el artículo de manera segura, protegerse a sí mismo y a los demás de peligros, y evitar daños al artículo y otras propiedades.

GUARDE ESTAS INSTRUCCIONES

¡ATENCIÓN!

- Este dispositivo **NO ES UN JUGUETE**. Mantenga a los niños lejos de este limpiafondos y de sus accesorios.
- Los niños no deben usar este producto.
- Este aparato no está diseñado para ser utilizado por personas con capacidades físicas, sensoriales o mentales disminuidas o falta de experiencia y conocimiento, a menos que estén bajo supervisión o hayan recibido instrucciones para el uso del dispositivo por parte de una persona responsable de su seguridad y entiendan los peligros que entraña.
- Los niños no deben jugar con este producto.
- La limpieza y el mantenimiento del producto no deben ser realizados por niños.
- Asegúrese de que el limpiafondos está totalmente sumergido en el agua antes de usarlo. El nivel mínimo de agua necesario para usar el dispositivo debe estar por encima del cabezal del limpiafondos. Si el limpiafondos no está sumergido correctamente en el agua, la unidad podría dañarse y la garantía quedará anulada.
- La profundidad máxima a la que se puede usar este limpiafondos es de 3 metros.
- Condición de uso: Agua: 5°C – 35°C.
-  Unidad de alimentación desmontable (adaptador externo).
- El robot solo debe recargarse con el adaptador externo y el cable de carga suministrado con este producto.
- Para recargar la batería, utilice exclusivamente la unidad de fuente de alimentación extraíble (número de modelo de adaptador externo: DSS12D-0841000-B / DSS12D-0841000-C / DSS12D-0841000-D / LX084100U) provista con la robot.
- Conecte el adaptador externo a una fuente de alimentación mediante un interruptor diferencial (ID) (también conocido como RCD) / un interruptor de circuito por defecto a tierra (GFCI, por sus siglas en inglés). En caso de duda, consulte a un electricista profesional cualificado.
- **NO** use este limpiafondos si detecta cualquier daño.
- Cambie las piezas dañadas con piezas certificadas por el distribuidor o el fabricante.
- Apague el dispositivo, desconecte el adaptador externo de la fuente de alimentación y del cable de carga, antes de desconectar el robot del cable de carga.
- Asegúrese de que el robot esté apagado y desconectado de la red eléctrica antes de realizar cualquier mantenimiento, por ejemplo: limpiar el filtro, el anillo de suavizado giratorio, las áreas alrededor de los sensores de agua y el puerto de carga.
- **NO** intente cambiar la batería recargable de iones de litio preinstalada.
- Retire objetos duros y afilados de la piscina antes de usar el robot para evitar daños al robot y su filtro.
- **NO** debe usar este robot cuando haya personas y / o mascotas en el agua.
- **NO** use el limpiafondos sin un filtro intacto instalado, ya que de lo contrario la garantía quedará anulada.
- Peligro de atrapamiento por succión: Este limpiafondos genera succión. **NO** permita que su pelo, cuerpo o prendas sueltas entren en contacto con el orificio de succión del limpiafondos cuando esté en funcionamiento.
- Nunca inserte ninguna parte del cuerpo, ropa o otros objetos en las aberturas o partes móviles del robot.
- **NO** use este robot para recoger sustancias líquidas tóxicas, inflamables o combustibles (como gasolina), ni en presencia de vapores explosivos o inflamables.
- **NO** intente, bajo ninguna circunstancia, desmontar el cabezal pivotante para sustituir sus componentes internos. Si lo hace, anulará la garantía, podría exponerse a posibles peligros y dañar el dispositivo

y otras propiedades.

- Nunca debe introducir los dedos ni ningún objeto para tocar el propulsor.
 - Debe sacar la batería del limpiafondos antes de ser desechado.
 - Este limpiafondos incluye una batería que solo puede ser desmontada por personal formado.
 - Debe desconectar el limpiafondos de la alimentación eléctrica al retirar la batería.
 - Para obtener más detalles sobre la eliminación de la batería, consulte la sección "**ELIMINACIÓN DE LA BATERÍA**" de este manual y póngase en contacto con las autoridades locales para obtener más información.
 - La batería debe desecharse de manera segura y de acuerdo con las ordenanzas o regulaciones locales.
- Adaptador externo y el cable de carga :
- NO use el adaptador externo y el cable de carga para otra tarea que no sea recargar la batería del limpiafondos, que está incluida en el mismo paquete.
 - El adaptador externo y el cable de carga no deben usarse en el exterior, ni deben exponerse a la lluvia, la humedad, líquidos o fuentes de calor.
 - El transformador (o adaptador externo) debe estar situado fuera de la zona 1.
 - Mantenga el adaptador externo y el cable de carga fuera del alcance de los niños.
 - NO use el adaptador externo ni el cable de carga si detecta cualquier daño en ellos.
 - NO manipule el adaptador externo ni el cable de carga con las manos mojadas.
 - Mantenga el adaptador externo desconectado de la corriente eléctrica cuando no lo esté usando.
 - NO intente abrir el adaptador externo.
 - Si el cable de alimentación del adaptador externo está dañado, el fabricante o su proveedor de servicios debe reemplazar el adaptador externo para prevenir cualquier posible riesgo.
 - Asegúrese de que el limpiafondos está totalmente seco antes de recargarlo.

¡PRECAUCIÓN!

- Este limpiafondos ha sido diseñado para su uso bajo el agua; no se trata de una aspiradora multi-función. SOLO debe usarlo para limpiar su piscina.
- Sólo debe usar accesorios originales provistos junto con este producto.
- NO use este limpiafondos justo después de aplicar el tratamiento de choque a la piscina. Se recomienda dejar circular el agua de la piscina durante al menos 24 - 48 horas.
- Si tiene una piscina de agua salada, asegúrese de que toda la sal esté disuelta antes de introducir el limpiafondos en el agua.
- NO use este limpiafondos eléctrico al mismo tiempo que otra aspiradora / aspiradora eléctrica.
- Retire objetos duros y afilados de la piscina antes de usar el robot para evitar daños al robot y su filtro.
- Para evitar daños en el adaptador externo y el cable de carga, no transporte el robot por el cable del adaptador externo / cable de carga, y no tire del cable desconectar de la fuente de alimentación y el cable de carga
- Recargue el limpiafondos en una zona interior, con buena ventilación y lejos de la luz solar directa.
- NO deje el limpiafondos cargando durante más de 10 horas.
- Si no va a usar el limpiafondos durante un periodo de tiempo prolongado, sepárelo del cable de carga y use un paño húmedo para limpiar y secar el limpiafondos y sus accesorios. Asegúrese de cargar el limpiafondos entre el 30 % y el 50 % de la capacidad de su batería antes de guardarlo. Guárdelo en una zona bien ventilada y libre de luz solar, calor, fuentes de ignición y productos químicos para piscina, fuera del alcance de los niños. Recargue el limpiafondos cada tres meses.
- Cualquiera intervención que requiera la apertura del cabezal giratorio (es decir, el reciclaje de la batería) debe ser realizada solo por personal autorizado.

Los avisos y precauciones anteriores pueden no incluir todas posibles situaciones de riesgo y / o lesiones graves.

Los propietarios de piscina/spa deben tener siempre mucho cuidado y sentido común al utilizar el producto.

Observación: Las fotografías / ilustraciones del producto o de sus piezas que aparecen en este manual solo se incluyen a modo de muestra. El producto o las piezas que aparecen en las fotografías / ilustraciones pueden variar respecto al modelo adquirido. Todos los accesorios / piezas en este manual y el diagrama de las partes no están incluidos con todos los modelos.

FUNCIONAMIENTO DEL LIMPIAFONDOS

El limpiafondos dispone de una boquilla de propulsión situado en la parte inferior del cabezal pivotante superior. El agua se succiona a través de la entrada de aspiración situada en la parte inferior del limpiafondos, pasa por el filtro y sale por la boquilla de propulsión. El chorro de agua de la boquilla impulsa el limpiafondos hacia adelante. Cuando el limpiafondos se detiene contra un obstáculo como la pared de la piscina, su solapa lateral gira y el cabezal pivotante gira 180°. El limpiafondos empezará a moverse en dirección opuesta. El limpiafondos se suele desplazar con un patrón en línea recta en una dirección, y en arco en la otra dirección. Mientras se mueve, el limpiafondos aspira el fondo de la piscina y captura la suciedad dentro del compartimento del filtro.

PRIMEROS PASOS

Carga de la batería

AVISO IMPORTANTE: Recargue completamente el limpiafondos (unas 6 horas) antes de usarlo por primera vez.

¡ATENCIÓN!

- Solo debe usar el adaptador externo y el cable de carga originales incluidos en el producto.
- Asegúrese de que el robot y el puerto de carga estén limpios y secos antes de cargar.
(**CONSEJO:** retire la protección del puerto de carga y use un bastoncillo de algodón para secarlo, así como los pines de carga)
- Los pines de carga son impermeables. Sin embargo, el agua estancada en el puerto y alrededor de los pines podría causar manchas naturales (un subproducto de la reacción química entre el agua y las corrientes eléctricas). Las manchas se pueden eliminar frotando ligeramente con un bastoncillo de algodón humedecido con jugo de limón o vinagre.
- Asegúrese de que el limpiafondos está apagado deslizando el interruptor hasta la posición **APAGADO** antes de cargar el aparato.

1. Coloque la unidad sobre una superficie estable. Coloque el interruptor en posición **APAGADO**.

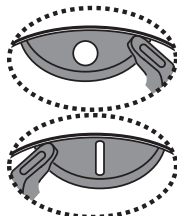
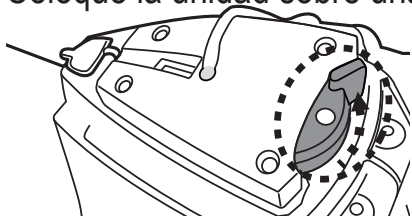

APAGADO

ENCENDIDO

2. Enchufe el cable de carga del adaptador externo en el cable de carga. Levante la tapa protectora. Alinee e inserte el enchufe del cable de carga en el puerto de carga en la parte superior del dispositivo. **¡ATENCIÓN!** Tenga cuidado de no invertir el cable de carga y asegúrese de que el cable de carga y el puerto de carga estén limpios y secos antes de usar. **CONSEJOS:** use un bastoncillo de algodón para secar el puerto de carga y las clavijas.

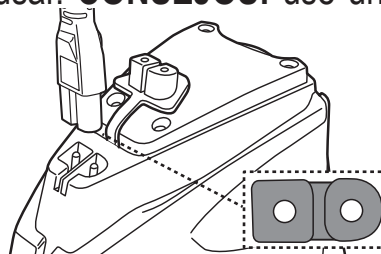
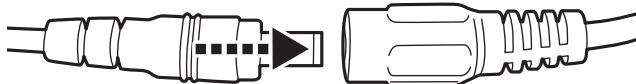

3. Conecte el adaptador externo a la fuente de alimentación. El indicador LED del adaptador externo se vuelve rojo después de que comienza la carga. El indicador LED del adaptador externo se vuelve verde cuando el robot está cargado.



5-6h

Piloto ROJO - Cargando

Piloto VERDE - Cargado

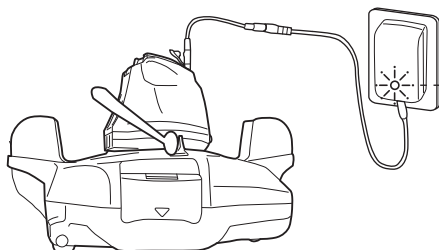

• Desconecte inmediatamente el adaptador externo de la fuente de alimentación si detecta cualquiera de las siguientes condiciones:

- Olor extraño o inusual
- Calor excesivo
- Deformación, grietas o fugas
- Humo

4. Cuando la carga haya terminado, desconecte el adaptador exterior de la fuente de alimentación y desenchufe el cable de carga de la unidad y del adaptador externo.

En condiciones normales, el limpiafondos se puede usar hasta 45 minutos si tiene carga completa.

NOTA: Limpie el compartimento del filtro regularmente. El exceso de suciedad en el compartimento del filtro aumenta el trabajo del motor y, como consecuencia, disminuye el tiempo de funcionamiento.

NOTA: La batería recargable de iones litio-ion está clasificada como un producto consumible. Tiene una vida útil limitada y perderá gradualmente su capacidad de retener la carga. Así pues, el tiempo de funcionamiento del limpiafondos se reducirá gradualmente a medida que se cargue y se descargue por su uso.

Cuando se agote la vida útil de la batería, consulte en el apartado «**ELIMINACIÓN DE LA BATERÍA**» las instrucciones para eliminar la batería y sustituir el cabezal giratorio.

NOTA: Deje reposar el limpiafondos durante unos 30 o 40 minutos antes de volverlo a cargar.

Montaje previo al uso

Ajuste de la trayectoria

Pasador de seguridad

La trayectoria del limpiafondos depende de la posición del pasador que mantiene el eje en cierto ángulo. Solo se debe alterar la posición del pasador de la izquierda.

Configuraciones recomendadas:

NOTA: El eje de la rueda debe quedar por encima del pasador de seguridad.



Ubicación del pasador

Tamaño de la piscina

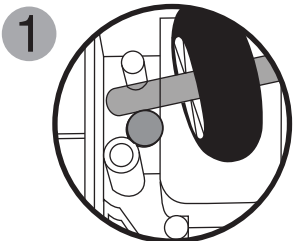

Para piscinas cuya longitud más corta es igual o superior a 2 metros.
(Configuración de fábrica)

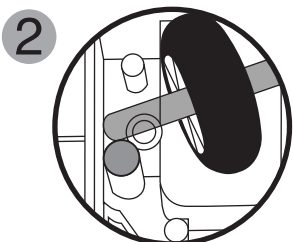

Para piscinas cuya longitud más corta es igual o inferior a 2 metros.

Preparación de la piscina

- Si hay piedras, raíces o corrosión metálica en contacto con la parte inferior del revestimiento, retírelas antes de usar el limpiafondos. Pida la ayuda de un profesional cualificado si fuera necesario.
- Si el revestimiento está resquebrajado, dañado o arrugado, contacte con un profesional cualificado para que realice las reparaciones necesarias o sustituya el revestimiento antes de usar el limpiafondos.
- Retire la escalerilla de la piscina, el recogehojas y otros objetos flotantes de la piscina, ya que podrían obstruir el movimiento del flotador del limpiafondos y, en consecuencia, el movimiento del propio limpiafondos.
- Si tiene una piscina de agua salada, asegúrese de que toda la sal esté disuelta antes de introducir el limpiafondos en el agua.

NOTA IMPORTANTE: Desactive el sistema de filtración (tal como se indica en el manual pertinente) al menos 15 minutos antes de poner en funcionamiento el robot.

FUNCIONAMIENTO

¡ATENCIÓN!

- Asegúrese de apagar el limpiafondos.
- Asegúrese de que el cable de carga esté desconectado y que la protección del puerto de carga esté colocada antes de usar el robot.

1. Coloque el limpiafondos en el lateral de la piscina. NOTA: Introduzca el limpiafondos desde el lateral de la piscina (no desde la esquina) y asegúrese de que está orientado hacia afuera. Desenrolle la cuerda de recuperación del flotador (nota: hay muescas laterales en la parte superior e inferior de la varilla del flotador, así como una ranura estrecha en la parte inferior).

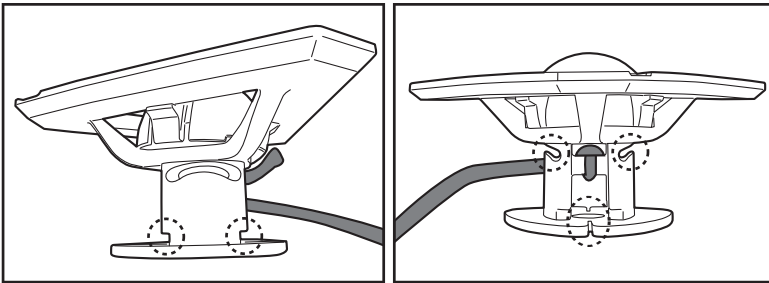

La longitud correcta de la cuerda debe ser equivalente a la distancia entre la parte superior del limpiafondos y el nivel del agua. **NOTA:** Un exceso de longitud podría retorcer la cuerda y afectar al rendimiento del aparato.

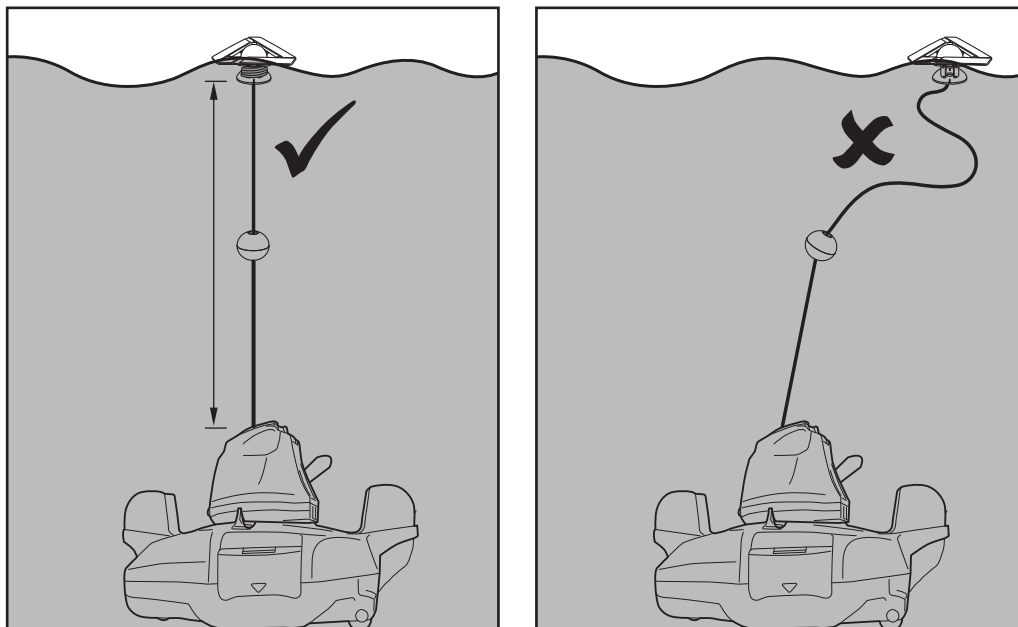

Alinee y ate la cuerda de recuperación a las muescas laterales en la parte superior mientras enrolla la cuerda alrededor de la barra (**pasos 1 y 2**). Continúe envolviendo la cuerda alrededor de la mitad superior de la varilla hasta que alcance la longitud requerida (**paso 3**). Tire de la cuerda hacia abajo en la ranura inferior e introdúzcala (**paso 4**).

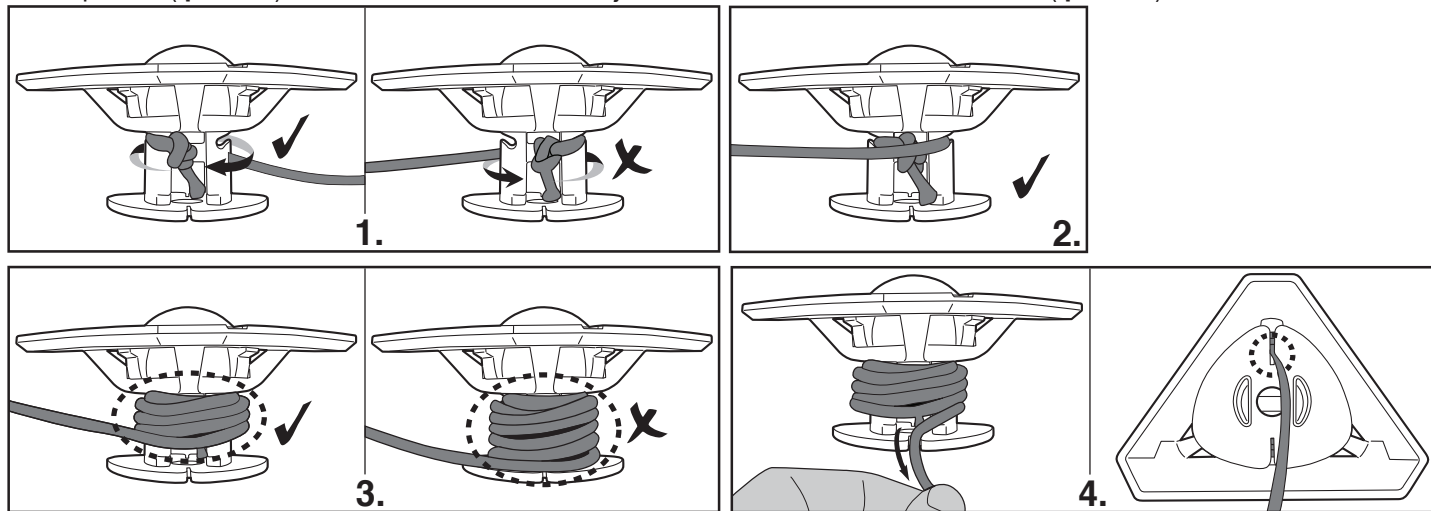

2. Sumerja el robot apagado en la piscina y sacúdalo suavemente varias veces para facilitar la evacuación del aire. El exceso de aire atrapado en el cuerpo puede provocar un comportamiento errático de la cabeza giratoria (es decir, girar varias veces en la piscina durante unos minutos).

Indicador LED de encendido (Verde)

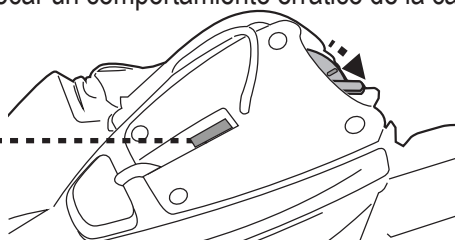

3. Coloque el interruptor de encendido en la posición "**ENCENDIDO**" (cuando el robot esté sumergido): la luz se enciende y activa automáticamente el motor (sensores en la parte superior del cabezal giratorio sumergido). Deje que el robot se hunda hasta el fondo de la piscina y observe sus primeros movimientos de un lado a otro en el fondo de la piscina. Si corre a lo largo de la pared en lugar de perpendicularmente, recupérela y vuelva a desplegarla mientras se asegura de que su parte delantera / trasera mire hacia la pared de la piscina.

El piloto de alimentación empieza a parpadear cuando la energía restante es inferior a 5 - 10 minutos.

Piloto indicador de encendido:

- Piloto apagado - Apagado / sin alimentación
- Piloto encendido - Encendido
- Piloto parpadeante - La batería se agotará en 5 - 10 minutos.

NOTA:

- No permita que ambos sensores de agua entren en contacto con otra sustancia que no sea agua.

4. Si no puede recuperar el robot con las manos, coloque el gancho en un poste telescópico (no incluido) y utilícelo para recuperar el flotador. (solo para USA / EU)

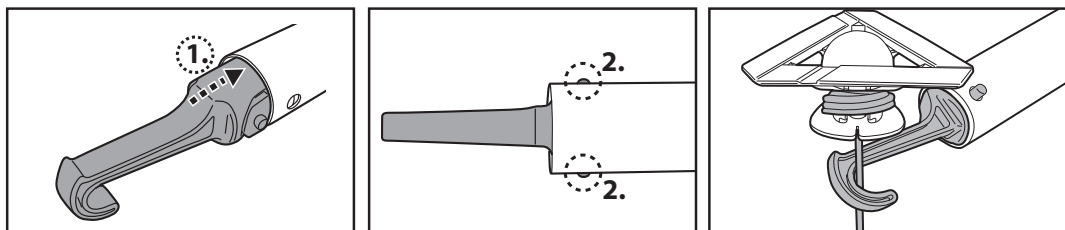

(solo para Australia / Nueva Zelanda)

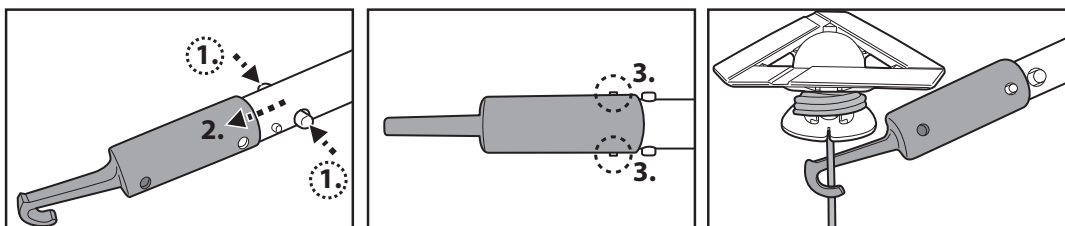

Cuando el robot llegue a la superficie del agua, encontrará el mango que se encuentra debajo de la base gracias al símbolo del diagrama a continuación. Asegúrese de agarrar siempre el robot por este extremo para evitar que caigan escombros en la piscina.

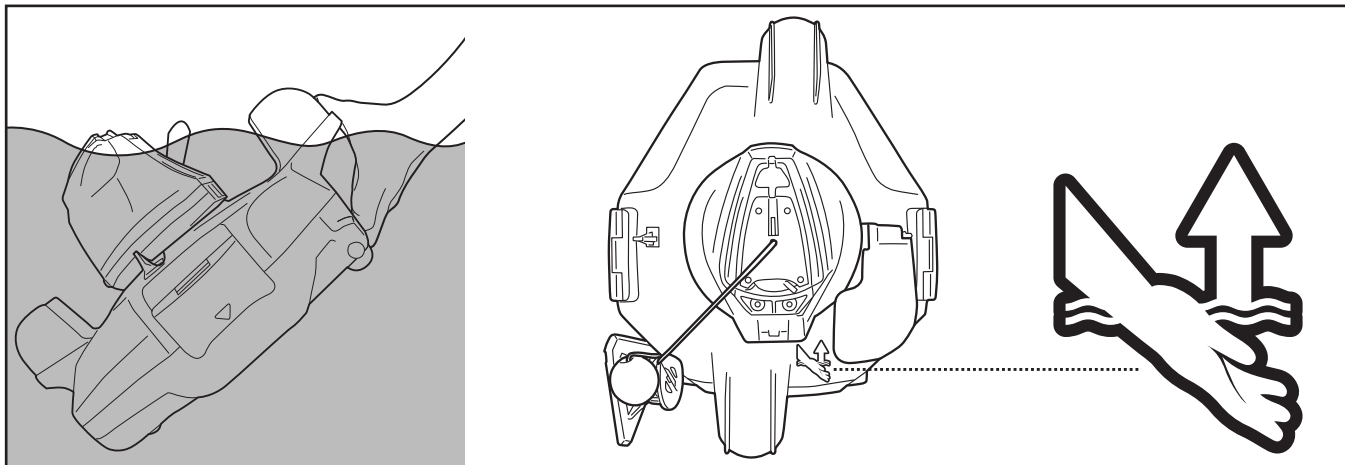

5. Coloque el interruptor en posición APAGADO. Enjuague el limpiafondos con agua limpia tras cada uso. NO use detergentes.
6. Seque completamente el puerto de carga y las clavijas (**CONSEJOS:** puede usar un bastoncillo de algodón para secarlos)

NOTA: Para garantizar una limpieza eficiente, en caso de que la piscina esté bastante sucia, se recomienda vaciar el compartimento del filtro (dentro del limpiafondos) una vez transcurridos los primeros 30 minutos de funcionamiento, o siempre que el movimiento del aparato se ralentice notablemente. A continuación, vuelva a colocar el limpiafondos (con el compartimento del filtro ya vacío) en la piscina y deje que complete su ciclo.

VACIADO DEL COMPARTIMENTO DEL FILTRO

¡ATENCIÓN! El uso del limpiafondos sin una cubierta de filtro instalada ANULARÁ su garantía. Para maximizar la eficiencia del lavado, asegúrese de limpiar el compartimento y la cubierta del filtro antes y después de cada uso.

¡PRECAUCIÓN! Asegúrese de que el limpiafondos está **APAGADO** antes de limpiar el compartimento de restos.

1. Coloque el limpiafondos en una superficie plana. Levante los clips laterales simultáneamente para liberar la cubierta superior de la base. Primero abra el clip lateral antes de cambiar al otro si el método anterior es demasiado difícil. Deslice la cubierta superior fuera de la base para exponer el filtro.

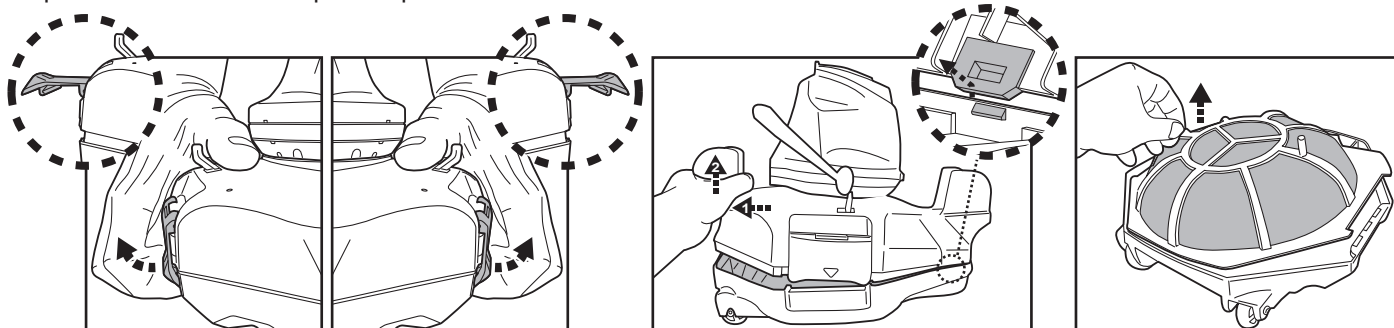

2. Suelte la tapa del filtro y vacíe la suciedad del compartimento. Se recomienda limpiar la malla de la cubierta del filtro con agua. Si requieren cepillado, utilice un cepillo suave y límpielas con delicadeza para evitar deteriorarlas.

3. Después de la limpieza, asegúrese de que la cubierta del filtro esté en su lugar e invierta los pasos anteriores para realinear la cubierta superior a la base. Presione en ambos lados de la cubierta superior hasta que los clips laterales estén unidos a la base. Un "clic" confirmará que la cubierta superior está bien sujeta a la base.

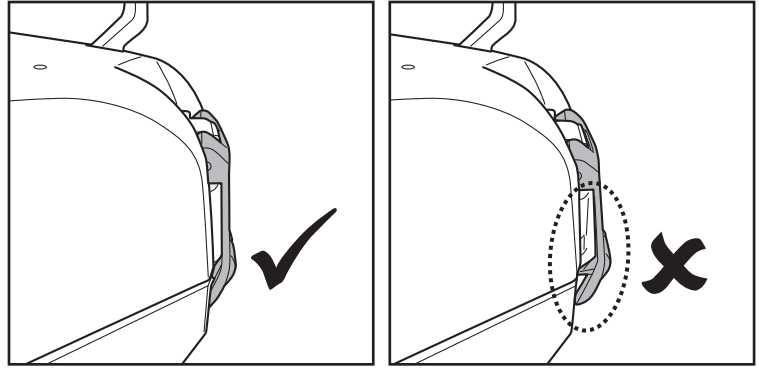

CONSEJO: Antes de volver a usar el robot, sostenga los clips laterales de la cubierta para que el robot oscile ligeramente, para asegurarse de que la cubierta esté fijada a la base.

¡PRECAUCIÓN!

- Sustituya la cubierta del filtro dañado inmediatamente antes del uso siguiente.
- Si el flotador presenta desperfectos, sustitúyalo inmediatamente por uno nuevo antes de volver a utilizar el robot.

Sustitución del flotador

Desatornille (destornillador no incluido) los cuatro tornillos de la cubierta superior del cabezal giratorio. Deshaga el nudo de la cuerda para extraer el flotador dañado. Compruebe que el interruptor redondo está en su sitio antes de deslizar la cuerda del nuevo flotador a través de la cubierta superior y hacer el nudo para sujetarla en su sitio, y luego vuelva a colocar la cubierta superior y atorníllela.

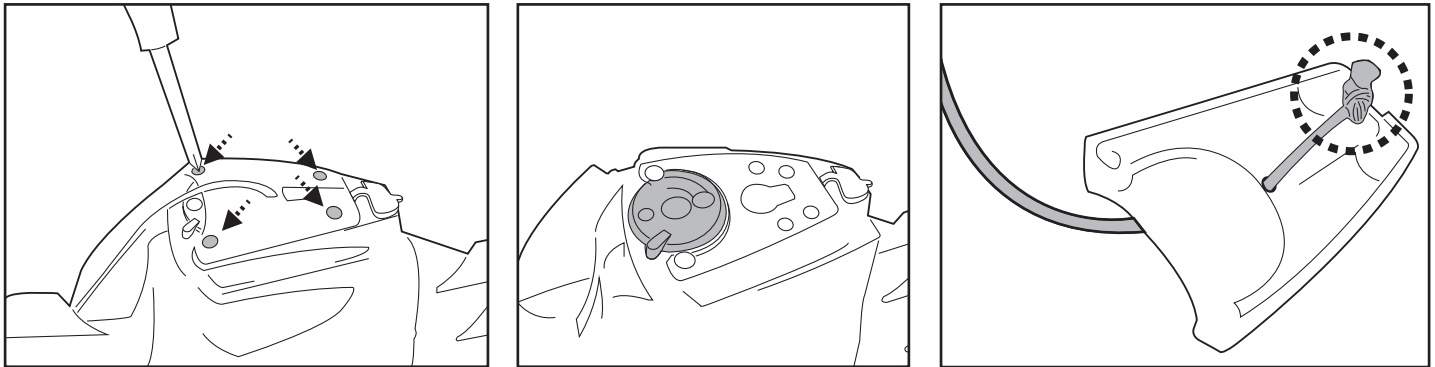

- Sustituya la pestaña lateral dañado inmediatamente antes del uso siguiente.

Sustitución del pestaña lateral

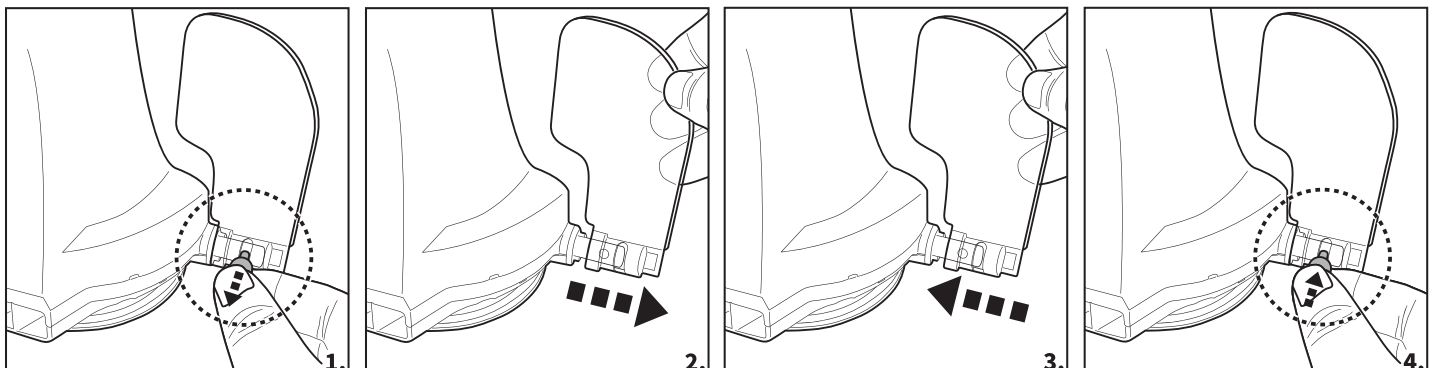

MANTENIMIENTO Y ALMACENAMIENTO

NOTA:

1. Asegúrese de limpiar y secar las áreas alrededor del puerto de carga y los sensores de agua después de cada uso para evitar manchas (un subproducto de una reacción química natural entre la corriente eléctrica y el agua). Las manchas se pueden quitar con un bastoncillo de algodón empapado en jugo de limón o vinagre.
2. La batería se descarga durante los periodos de almacenamiento. Asegúrese de cargar el limpiafondos entre el 30% y el 50% de la capacidad de su batería antes de guardarlo.
3. Debe recargar la batería al menos una vez cada tres meses si no la va a usar.
 - Desenchufe el adaptador externo del enchufe y el cable de carga del adaptador externo y del limpiafondos.
 - Desmonte todos los accesorios del limpiafondos. Si fuera necesario, enjuague el limpiafondos y sus accesorios con agua limpia. **NO** use detergente.
 - Asegúrese de drenar el agua del limpiafondos antes de guardarlo.
 - Use un paño húmedo para limpiar y secar el limpiafondos y sus accesorios.
 - Guárdelos en una zona bien ventilada y libre de luz solar, calor, fuentes de ignición y productos químicos para piscina, fuera del alcance de los niños. La temperatura ambiente de almacenamiento debe ser de 10° C - 25° C. **NOTA:** Una temperatura de almacenamiento superior podría reducir la vida útil de la batería.

¡ATENCIÓN!

- No intente, bajo ninguna circunstancia, desmontar el cabezal pivotante para sustituir sus componentes internos. Si lo hace, anulará la garantía, podría exponerse a posibles peligros y dañar el dispositivo y otras propiedades.

¡PRECAUCIÓN!

- El calor excesivo puede dañar la batería y reducir la vida útil del limpiafondos.
- Consulte con su distribuidor para la sustitución de la batería si ocurre lo siguiente:
 - La batería parece dañada o no se carga completamente.
 - El tiempo de funcionamiento de la batería se ha reducido considerablemente. Observe y anote el tiempo de funcionamiento durante los primeros usos (con una carga completa). Use esta información como referencia para comparar el tiempo de funcionamiento en el futuro.
- Debe sacar la batería del limpiafondos antes de ser desechado.
- Debe desconectar el limpiafondos de la alimentación eléctrica al retirar la batería.
- La batería debe desecharse de manera segura y de acuerdo con las ordenanzas o regulaciones locales.

NOTA: Un mantenimiento incorrecto puede reducir la vida útil de la batería y afectar a su capacidad.

ELIMINACIÓN DE LA BATERÍA (Debe hacerlo un técnico autorizado)

Su limpiafondos está equipado con un paquete de baterías de litio - ion recargable que no requiere mantenimiento y que debe ser desechado correctamente. Su reciclaje es obligatorio; contacte con su autoridad local para obtener más información.

¡ATENCIÓN! Nunca debe intentar desmontar un paquete de baterías.

- Quítese todos los objetos personales, como anillos, pulseras, collares y relojes, antes de desconectar el paquete de baterías del limpiafondos.
- Una batería puede generar una corriente de cortocircuito lo suficientemente elevada como para soldar un anillo (u objeto similar) al metal, causando graves quemaduras.
- Al retirar el paquete de baterías debe llevar gafas protectoras, guantes y ropa protectora.
- Evite tocar los cables y que éstos entren en contacto con cualquier objeto metálico, lo cual podría causar chispas y/o un cortocircuito en la batería.
- No fume ni permita la presencia de chispas o llamas cerca de la batería ni del limpiafondos.
- No exponga la batería al fuego o a calor intenso, ya que se podría producir una explosión.

¡PRECAUCIÓN!

Si se produce una fuga, evite entrar en contacto con los líquidos y coloque la batería dañada en una bolsa de plástico.

- Si los líquidos de la fuga entran en contacto con piel o ropa, lávese inmediatamente con mucha agua y jabón.
- Si los líquidos de la fuga entran en contacto con sus ojos, no los frote; láveselos inmediatamente con agua fresca durante un mínimo de 15 minutos sin frotar. Busque atención médica lo antes posible.

Cómo retirar el paquete de baterías solo para la eliminación de la batería (Debe hacerlo un técnico autorizado)

Herramientas recomendadas (no incluidas): Destornillador.

1. Siga las instrucciones del apartado «**VACIADO DEL COMPARTIMENTO DEL FILTRO**» para quitar la tapa superior (unida al cabezal de aspiración). Coloque la tapa al revés y use un destornillador para aflojar el tornillo de la placa de bloqueo inferior. Gire la placa de bloqueo inferior en sentido antihorario para desenroscarla. Retire el anillo de suavizado giratorio.

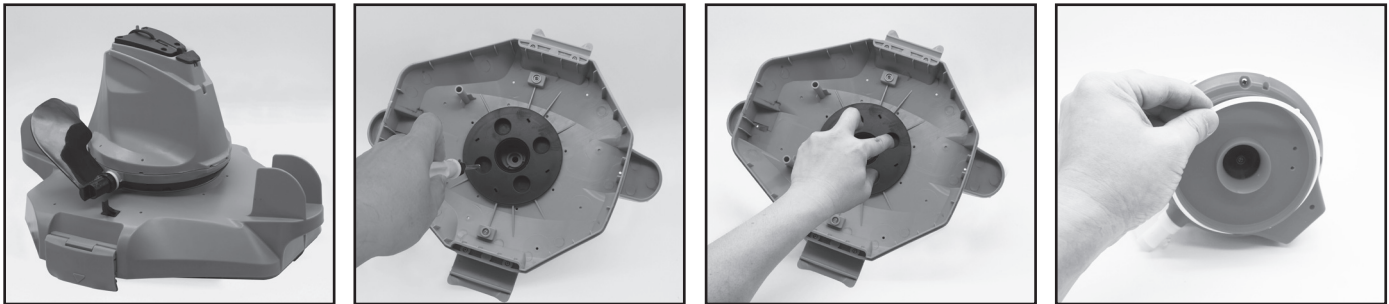

2. Use el destornillador para desatornillar los 4 pernos situados en la parte inferior del cabezal para liberar la placa inferior. Desatornille todos los pernos de la base, tal como aparece en la imagen. Retire el propulsor, tire de la base y sáquela para dejar el cabezal al descubierto.

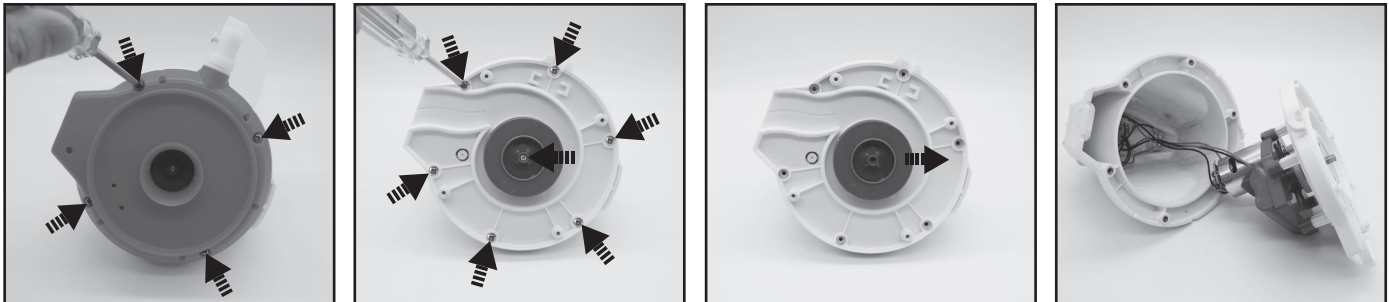

3. Saque el paquete de baterías para dejar el PCBA al descubierto. Para desconectar el cable de la batería, presione el clip del conector y tire de él. **NOTA:** Envuelva inmediatamente el conector con cinta aislante para evitar cortocircuitos causados por el contacto de ambos terminales.

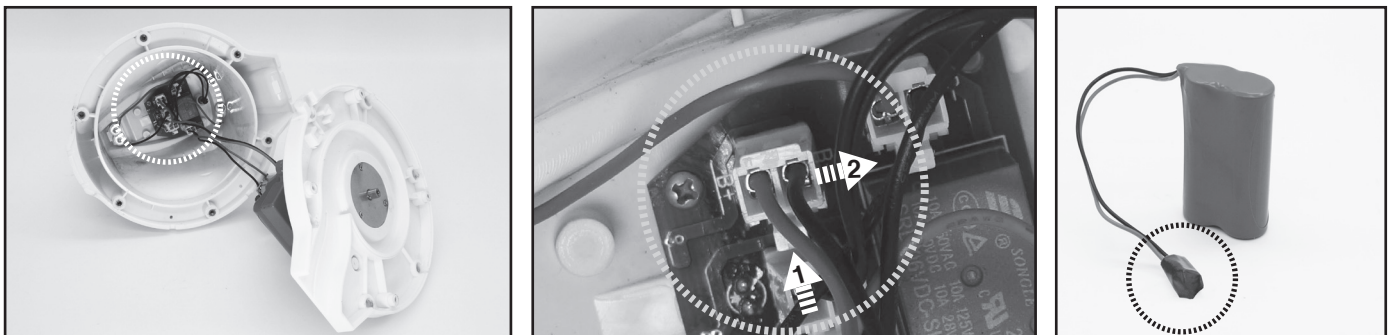

RESOLUCIÓN DE PROBLEMAS

Problema	Posible causa	Solución
El robot no funciona cuando está sumergido en agua	Sensores de agua manchados	Use un bastoncillo de algodón humedecido con jugo de limón o vinagre para limpiar las manchas.
El limpiafondos no captura la suciedad	La batería se está acabando	Vuelva a cargar la batería.
	El propulsor está atascado	Apague el limpiafondos y compruebe visualmente el orificio situado debajo del cabezal de aspiración para ver si el propulsor está atascado a causa de detritos grandes. Si es necesario, contacte con su distribuidor para obtener más instrucciones. ¡ATENCIÓN! Asegúrese de que el limpiafondos está apagado antes de realizar cualquier operación de mantenimiento.
	La entrada de aspiración está atascada	Retire los objetos atascados de la entrada de aspiración.
	El propulsor está roto	Póngase en contacto con su distribuidor para obtener un reemplazo.
El limpiafondos se ha parado en medio de la piscina, pero el cabezal de aspiración sigue girando	El filtro está lleno	Limpie el compartimento y la cubierta del filtro.
	El limpiafondos se ha detenido debido a un obstáculo o a un gran desnivel en el revestimiento de la piscina	Compruebe si hay algo que obstruya el limpiafondos. Retire el obstáculo.
El robot se ve obstaculizado por la succión principal del fondo de la piscina	El robot se ve obstaculizado por la succión principal del fondo de la piscina	Apague el sistema del filtro según se indica en el manual.
	Aire atrapado en el interior del robot	Sumerja el robot apagado en la piscina y sacúdalo suavemente varias veces para facilitar la descarga de aire antes de encenderlo (enciéndalo sumergido en agua). El cabezal giratorio puede girar repetidamente durante un corto tiempo después de que el robot se hunda hasta el fondo de la piscina. Este fenómeno se detendrá una vez que el aire atrapado dentro del robot sea evacuado, entonces el robot comenzará a moverse normalmente.
El limpiafondos no cubre toda la piscina	El filtro está lleno	Limpie el filtro.
	El tiempo de funcionamiento es más corto de lo esperado	Limpie el compartimento del filtro y vuelva a cargar el limpiafondos durante 6 horas.
	La dirección del desplazamiento se ve interrumpida por la corriente de agua generada por el sistema de filtros	Desactive el sistema de filtrado (tal como se indica en el manual pertinente) al menos 15 minutos antes de poner en marcha el robot.
	La rueda está atascada	Limpie los restos de la rueda.
	La posición del eje de las ruedas no es correcta	Siga las instrucciones para ajustar la posición del eje.
	Las algas hacen que el fondo de la piscina se vuelva resbaladizo, lo que a su vez consigue que el robot se displace en círculos	Frote el fondo de la piscina y las ruedas del robot para eliminar las algas.
El limpiafondos se desplaza a lo largo de la pared de la piscina	El pasador de seguridad no está ajustado en la posición correcta o el robot está orientado en una posición incorrecta al principio	Siga las instrucciones para ajustar bien el pasador de seguridad. Asegúrese de que la cara delantera/trasera del robot estén encaradas a la pared de la piscina al comenzar.
El limpiafondos se mueve lentamente, se detiene o no se mueve en absoluto	El compartimento para basura está llena o el filtro está atascado	Limpie el compartimento de la basura. Lave el filtro con agua para eliminar las partículas pequeñas. Si precisa cepillado, utilice un cepillo y límpielo con suavidad. Nota: asegúrese de que la cubierta del filtro esté bien colocada antes de volver a usar el robot.
	La entrada de aspiración está atascada	Retire los objetos atascados de la entrada de aspiración.
	El propulsor está atascado	Apague el limpiafondos e inspeccione el orificio que hay debajo del cabezal pivotante para ver si el propulsor está atascado debido a restos grandes. Si fuera necesario, contacte con su proveedor para recibir más instrucciones. ¡AVISO! Asegúrese de que el limpiafondos está apagado antes de manipular la unidad.
El cabezal de aspiración no gira o gira lentamente	La pestaña lateral no se levanta	Retire cualquier resto que limite el movimiento de la pestaña.
	La parte inferior del cabezal giratorio está atascada	Suelte el cabezal giratorio y la anilla pivotante siguiendo las instrucciones del apartado «Cómo retirar el paquete de baterías» del manual y, a continuación: - Retire la suciedad atrapada. - Inspeccione la anilla pivotante para comprobar que no presenta desperfectos o daños por desgaste. Sustitúyala por una nueva si es necesario. - Verifique que la anilla pivotante y la placa inferior estén instaladas correctamente. (consulte las ilustraciones inferiores)

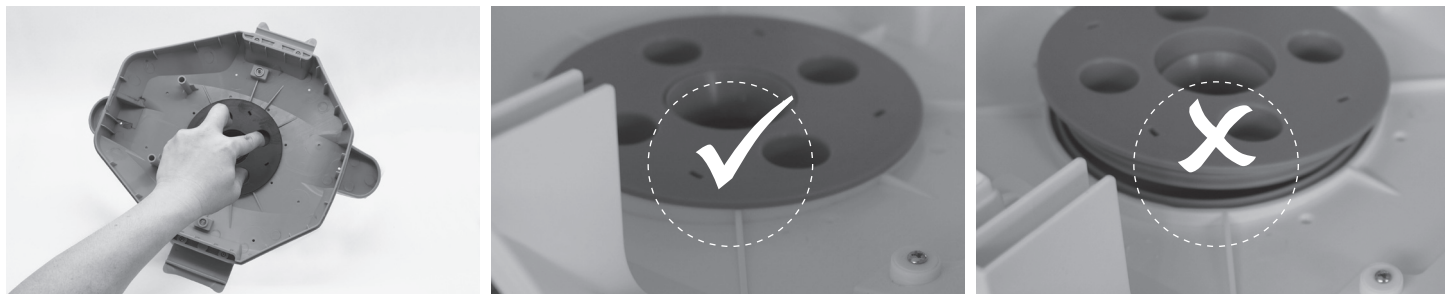
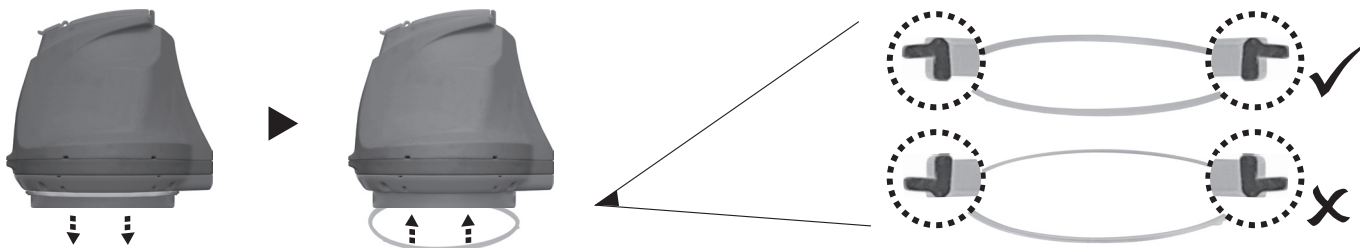

Problema	Posible causa	Solución
La suciedad se sale del limpiafondos	La pestaña de la entrada de aspiración en la parte inferior del limpiafondos está dañada	La pestaña de la boquilla de aspiración funciona como una compuerta y evita que los restos salgan de su compartimento. Contacte con su proveedor para sustituir piezas y recibir instrucciones.
	Hay restos atascados en la entrada de aspiración que no permiten que la pestaña se cierre	Retire los restos atascados de la entrada de aspiración.
Los restos se salen del filtro	La red del filtro está dañada	Reemplace el filtro por uno nuevo de su distribuidor.
El flotador redondo se hunde en el agua	El flotador está dañado	Reemplace el flotador por uno nuevo de su distribuidor.
La cuerda de recuperación está retorcida	La cuerda de recuperación es demasiado larga	Ajustar la longitud de acuerdo con las instrucciones del manual.
La duración del ciclo de limpieza es más corta que la anunciada	La batería no está completamente cargada	Cargue el robot durante al menos 6 horas. NOTA: Si hay manchas en los pines de carga, quítelos con un bastoncillo de algodón humedecido con jugo de limón o vinagre.
El limpiafondos no se carga / recarga	La batería está dañada	Contacte con su proveedor para sustituir la batería. ¡ATENCIÓN! NO abra el limpiafondos ni sustituya la batería por sí mismo. Podría sufrir heridas graves o fatales y la garantía quedaría anulada.
	El cable de carga no está totalmente conectado al adaptador externo y al limpiafondos	Asegúrese de que el cable de carga está correctamente conectado al adaptador externo y al limpiafondos. Consulte el manual de instrucciones.
	El adaptador externo no funciona	Contacte con su proveedor para la sustitución. ¡ATENCIÓN! El uso de un adaptador externo inadecuado dañará el limpiafondos/batería e invalidará la garantía.

Programas medioambientales, Directiva Europea WEEE



Respete las regulaciones de la Unión Europea y ayúdenos a proteger el medio ambiente. Devuelva los equipos eléctricos desechados al punto indicado por su municipio, en el que se recicle correctamente el equipo eléctrico y electrónico. No lo deposite en contenedores de basura sin separar. En el caso de objetos que incluyan pilas, sáquelas antes de depositar el producto.



© 2021 BWT Holding GmbH
 Todos los derechos reservados. Queda prohibida la reproducción o publicación parcial de este documento, por cualquier forma o medio, ya sea electrónico, mecánico, fotocopias, grabaciones u otros medios, sin el consentimiento previo por escrito de BWT Holding GmbH.

Si necesita una copia digital de este manual de instrucciones, contacte con nuestro servicio de Atención al Cliente por correo electrónico.

GUARDE ESTAS INSTRUCCIONES

AVVERTENZE DI SICUREZZA & ISTRUZIONI

Le informazioni contenute in questo Manuale di Istruzioni vi aiuteranno a far funzionare l'oggetto in sicurezza, a proteggere voi stessi e gli altri da pericoli e a prevenire danni al dispositivo e ad altri beni.

CONSERVARE LE PRESENTI ISTRUZIONI

AVVERTENZA!

- Questo non è un GIOCATTOLO. Tenere lontano dalla portata dei bambini questo robot e i suoi accessori.
- NON permettere mai ai bambini di mettere in funzionamento il prodotto.
- Il presente apparecchio non deve essere utilizzato da persone con ridotte capacità fisiche, sensoriali o mentali o se privi di esperienza e conoscenza, salvo siano soggetti a supervisione o se gli sono state fornite istruzioni inerenti all'uso dell'apparecchio da parte di un responsabile incaricato della loro sicurezza.
- NON è consentito ai minori di giocare con questo prodotto.
- NON è consentita ai minori la manutenzione e la pulizia del robot.
- Accertarsi che il robot sia completamente immerso nell'acqua prima di metterlo in funzione. Il livello di acqua minimo richiesto per il funzionamento del robot deve superare la sua testina girevole del robot. L'uso del robot quando non è immerso nell'acqua correttamente potrebbe danneggiare l'unità e rendere nulla la garanzia.
- La profondità massima di funzionamento in acqua è di 3 metri (10 piedi).
- Temperatura dell'acqua di funzionamento: da 5°C (41°F) a 35°C (95°F).
-  Unità di alimentazione rimovibile (adattatore esterno).
- Il robot dovrà essere ricaricato con l'adattatore esterno e la cavo di ricarica fornito con questo prodotto.
- Per ricaricare la batteria, utilizzare solo l'unità di alimentazione rimovibile (numero modello adattatore esterno: DSS12D-0841000-B / DSS12D-0841000-C / DSS12D-0841000-D / LX084100U) fornita con questo robot per caricare la batteria.
- Collegare l'adattatore esterno a una presa elettrica tramite il dispositivo di alimentazione domestica (RCD) / un interruttore di messa a terra (GFCI). In caso di dubbi, consultare un elettricista professionista qualificato.
- NON usare il robot se si rileva qualche danno.
- Sostituire le parti danneggiate con altre dotate dell'apposita certificazione che è stata fornita dal distributore o fabbricante.
- Spegner il robot, scollegare l'adattatore esterno dall'alimentatore, e scollegare l'adattatore esterno dalla cavo di ricarica, prima di scollegare il robot dalla cavo di ricarica.
- Scollegare il robot dall'alimentatore e accertarsi che il robot sia SPENTO prima di eseguire la manutenzione regolare come la pulizia del filtro, dell'anello levigante girevole, delle aree vicine ai sensori ad acqua e dei porti di ricarica.
- NON cercare di sostituire la batteria ricaricabile agli ioni di litio preinstallata.
- NON maneggiare il robot , l' adattatore esterno e la cavo di ricarica mentre è in carica con arti bagnati e senza scarpe.
- NON utilizzare questo robot in presenza di persone e / o animali domestici nell'acqua.
- NON usare il robot in assenza di filtro installato, in quanto la garanzia si annullerebbe.
- Pericolo di intrappolamento da aspirazione: Questo robot genera aspirazione. Impedire che i capelli, il corpo o qualsiasi lembo dei vostri indumenti possa trovarsi a contatto con il foro di aspirazione del robot durante il suo funzionamento.
- NON inserire mai parti del corpo, indumenti e altri oggetti nelle aperture e nelle parti mobili del robot.
- NON utilizzare questo robot per raccogliere sostanze tossiche, infiammabili e liquidi combustibili (ad es. Benzina) in presenza di fumi esplosivi o infiammabili.

- NON provare in nessun caso a smontare il robot né a sostituire la testa girevole per sostituire i componenti interni. Una simile azione renderebbe nulla la garanzia, esponendo l'utente a rischi potenziali e possibili danni al dispositivo e ad altri beni.
 - NON inserire mai le dita né altri oggetti per toccare la ventola.
 - La batteria integrata deve essere rimossa da un tecnico qualificato prima di essere scaricata.
 - Quest' robot contiene una batteria che dev'essere rimossa soltanto da personale qualificato.
 - L' robot deve essere disconnesso dall'alimentazione principale quando la batteria viene rimossa.
 - Per i dettagli relativi al riciclaggio / smaltimento della batteria, consultare la sezione "**SMALTIMENTO DELLA BATTERIA**" in questo manuale e contattare le autorità locali per ulteriori informazioni.
 - La batteria dev'essere smaltita in modo sicuro, secondo quanto stabilito dalle ordinanze e i regolamenti locali.
- Adattatore esterno e cavo di ricarica:
 - NON usare mai l'adattatore esterno e la cavo di ricarica per uso diverso dalla ricarica della batteria del robot fornita nella stessa confezione.
 - L'adattatore esterno e la cavo di ricarica non devono essere usati all'aperto né esposti a pioggia, umidità, qualsiasi tipo di liquido o calore.
 - Il trasformatore (o adattatore esterno) dev'essere collocato fuori dalla zona 1.
 - Mantenere l'adattatore esterno e la cavo di ricarica fuori dalla portata dei bambini.
 - NON usare mai l'adattatore esterno e la cavo di ricarica se si rileva qualsiasi tipo di danno.
 - NON manipolare l'adattatore esterno e la cavo di ricarica con le mani bagnate.
 - Mantenere l'adattatore esterno scollegato dall'alimentazione quando non è in uso.
 - NON cercare mai di sostituire l'adattatore esterno.
 - Se il cavo di alimentazione dell'adattatore esterno è danneggiato, l'adattatore esterno deve essere sostituito dal produttore o dal suo agente di servizio per evitare rischi di qualsiasi genere.
 - Accertarsi che il robot sia completamente asciutto prima della ricarica.

ATTENZIONE!

- Questo robot è disegnato solo per l'uso sott'acqua; non è un aspirapolvere adatto a tutti gli usi. NON cercare di usarlo per pulire elementi diversi dalla piscina.
- Usare gli accessori originali consegnati con questo prodotto.
- NON usare il robot subito dopo un trattamento shock in piscina. Si raccomanda di lasciare la piscina in circolazione per almeno 24 - 48 ore.
- Se usi una piscina con acqua salata, accertati che tutto il sale si sia dissolto prima di collocare il robot nell'acqua.
- NON è raccomandato l'uso del robot contemporaneamente a un altro pulitore automatico/pulitore.
- Evitare di aspirare oggetti taglienti con questo prodotto. Essi possono danneggiare il robot e il filtro.
- Per evitare danni all'adattatore esterno e alla cavo di ricarica, non trasportare il robot dal cavo dell'adattatore esterno cavo di ricarica né tirare la corda per disconnetterlo dalla fonte di alimentazione e dalla cavo di ricarica.
- Caricare il robot all'interno in una zona pulita, asciutta con buona ventilazione e lontana dalla luce del sole.
- NON lasciare il robot in carica per oltre 10 ore.
- Se il robot non viene usato per un lungo periodo, disconnetterlo dalla cavo di ricarica e usare un panno umido per pulirlo e asciugarlo, così come i suoi accessori. Accertarsi di portare la capacità della batteria del robot tra il 30% e il 50% prima di conservarlo. Conservarlo in un luogo ben ventilato lontano dalla luce del sole, dal calore, da fonti di calore, prodotti chimici per piscina e bambini. Ricaricare il robot ogni tre mesi.
- Tutte le azioni relative allo smontaggio del gruppo rotante (ad es., smaltimento della batteria) possono essere eseguite soltanto da un tecnico autorizzato.

Le avvertenze e precauzioni che precedono non sono intese a comprendere tutti i possibili rischi e/o lesioni.

I proprietari di piscine/spa dovranno avere una speciale attenzione e usare il buon senso comune durante l'uso del prodotto.

Precisazione: I prodotti/foto dei pezzi / bozzetti nel presente manuale sono solo a scopo dimostrativo. I prodotti / pezzi nelle foto / bozzetti possono variare rispetto al modello acquistato. Gli accessori / parti indicate in questo manuale e lo esploso ricambi non sono necessariamente incluse in ciascun modello.

COME FUNZIONA IL ROBOT

Il robot è dotato di un ugello di propulsione dell'acqua sulla parte inferiore della testina girevole. L'acqua viene prima aspirata verso l'interno dalla bocca di aspirazione collocata sulla parte inferiore del robot, passa attraverso il filtro e viene quindi scaricata dall'ugello di propulsione. Il getto d'acqua spinge il robot in avanti. Quando il robot si ferma contro un ostacolo come la parete delle piscina, la linguetta laterale ruota e la testina girevole ruota di 180°. Il robot inizierà a muoversi nella direzione opposta. Il robot si muove in uno schema generale rettilineo e curvilineo nell'altra direzione. Durante il movimento, la parte inferiore del robot di aspirazione cattura i detriti nel filtro.

GUIDA INTRODUTTIVA

Ricarica della batteria

NOTA IMPORTANTE: Caricare completamente il robot (circa 6 ore) prima di usarlo per la prima volta.

AVVERTENZA!

- Usare soltanto l'adattatore esterno originale e la cavo di ricarica fornito.
- Accertarsi che il robot e la porta di carica sono puliti ed asciutti prima dell'installazione e della ricarica. (**SUGGERIMENTI:** aprire la copertura protettiva e utilizzare un cotton fioc per asciugare la porta di ricarica e i perni di ricarica)
- I pin di ricarica sono impermeabili. Tuttavia, i resti d'acqua nel porto e attorno ai perni potrebbero provocare la presenza naturale di macchie (un sottoprodotto della reazione chimica tra acqua e correnti elettriche). Altrimenti, le macchie possono essere rimosse strofinando leggermente con un batuffolo di cotone imbevuto di succo di limone o aceto.
- Accertarsi che il robot sia spento scorrendo l'interruttore verso la posizione OFF prima della ricarica.

1. Collocare l'unità su una superficie piana. Scorrere l'interruttore sulla posizione **OFF**.

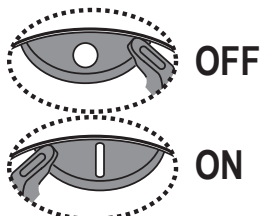
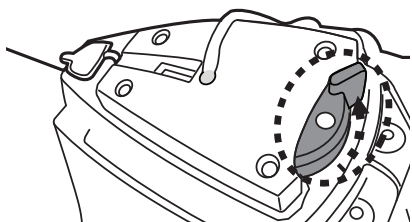

2. Inserire il cavo di ricarica dell'adattatore esterno nella cavo di ricarica. Fare leva sul cappuccio protettivo. Allineare e inserire la spina del cavo di ricarica nella porta di ricarica nella parte superiore dell'unità. **AVVERTENZA!** Assicurarsi di non invertire la cavo di ricarica e assicurarsi che sia la cavo di ricarica e la porta di ricarica siano puliti e asciutti prima di caricarli. **SUGGERIMENTI:** utilizzare un batuffolo di cotone per asciugare la porta di ricarica e i perni.

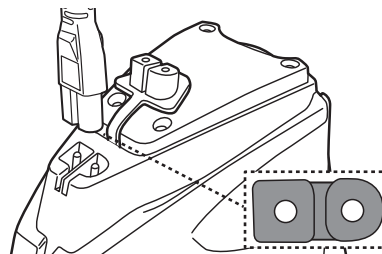

3. Collegare l'adattatore esterno alla fonte di alimentazione. L'indicatore luminoso sull'adattatore esterno diventa rosso una volta iniziata la ricarica. L'indicatore luminoso sull'adattatore esterno diventerà verde quando il robot è carico.



Luce ROSSA - Caricando

Luce VERDE - Caricato

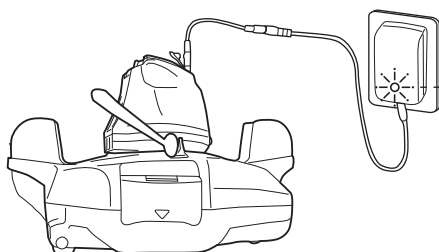

- Spegnere e disconnettere immediatamente l'adattatore esterno dalla fonte di alimentazione se si verifica una delle seguenti condizioni:
 - Odore sgradevole o insolito
 - Calore eccessivo
 - Deformazione, rotture, fughe
 - Fumo

4. Quando la ricarica è completa, disconnettere l'adattatore esterno dalla fonte di alimentazione e scollegare la cavo di ricarica dall'adattatore esterno e dall'unità.

Normalmente, il robot può funzionare fino a 45 minuti con una ricarica completa.

NOTE: Pulire regolarmente il vano detriti. Detriti eccessivi all'interno del vano detriti aumentano il carico per il funzionamento del motore e di conseguenza riducono la durata operativa.

NOTA: La batteria ricaricabile agli ioni di litio è classificata come un materiale di consumo. Ha una vita limitata e perde gradualmente la propria capacità di ricarica. Per questo motivo, il tempo di funzionamento del robot si ridurrà gradualmente dopo una serie di processi di carica-scarica nel corso della vita del prodotto.

Una volta terminata la vita utile della batteria, leggere la sezione "**SMALTIMENTO DELLA BATTERIA**" per ottenere istruzioni per lo smaltimento della batteria e la sostituzione della testa rotante.

NOTA: Lasciare riposare il robot per 30 - 40 minuti prima di ricaricarlo nuovamente.

Configurazione prima dell'uso

Regolazione della traiettoria

Perno di bloccaggio

La traiettoria del robot dipende dalla posizione del perno che fissa l'asse a un certo angolo. Modificare soltanto la posizione del perno a sinistra.

Impostazioni raccomandate:

NOTA: L'asse della ruota dev'essere collocato sopra il pin di bloccaggio.



Ubicazione del pin

Dimensioni della piscina

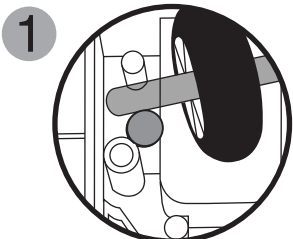

Per piscine con lunghezza non inferiore a 2 metri.
(Impostazione di fabbrica)

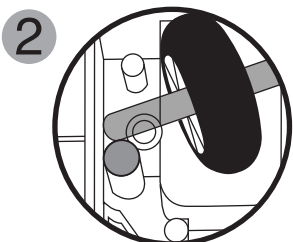

Per piscine la cui lunghezza non supera i 2 metri.

Preparazione della piscina

- Se ci sono pietre, radici o materiali soggetti a corrosione metallica a contatto con il fondo della piscina, eliminarli prima di usare il robot. Se necessario, richiedere l'aiuto di un professionista qualificato.
- Se il rivestimento è usurato, danneggiato o grinzoso, contattare un professionista qualificato per l'esecuzione delle riparazioni necessarie o procedere alla sostituzione del rivestimento prima di usare il robot.
- Spostare la scaletta della piscina, lo skimmer di superficie e altri oggetti galleggianti, in quanto possono ostruire il movimento di galleggiamento del robot e quindi anche i suoi robot.
- Se usi una piscina con acqua salata, accertati che tutto il sale si sia dissolto prima di collocare il robot nell'acqua.

NOTA IMPORTANTE: Spegnerne il sistema di filtraggio (come indicato nel tuo manuale di filtraggio) almeno 15 minuti prima di spostare il robot.

FUNZIONAMENTO

AVVERTENZA!

- Accertarsi previamente che il robot sia spento.
- Accertarsi che la cavo di ricarica sia scollegato e che la porta di ricarica sia collegata al cappuccio protettivo prima dell'installazione del robot.

1. Portare il robot fino al bordo della piscina. NOTA: Usare esclusivamente il robot nelle parti laterali della piscina (non ad angolo piscina) e accertarsi che sia rivolto verso l'esterno mentre esegui il processo. Srotolare la fune di recupero (notare: ci sono due tacche laterali nella parte superiore nonché uno slot stretto nella parte inferiore).

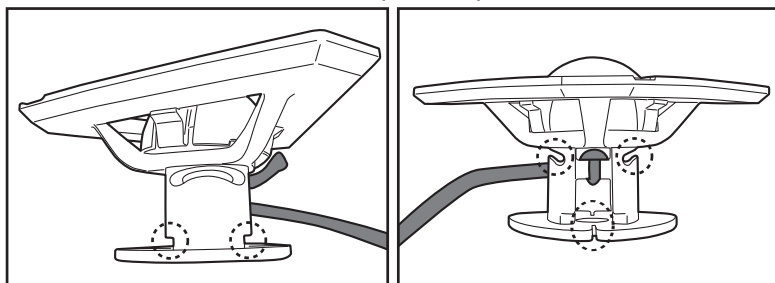

La lunghezza corretta della fune deve essere equivalente alla distanza tra la parte superiore del robot e il livello dell'acqua. **NOTA:** Un esubero nella lunghezza potrebbe far affondare la fune e di conseguenza influire sulle prestazioni.

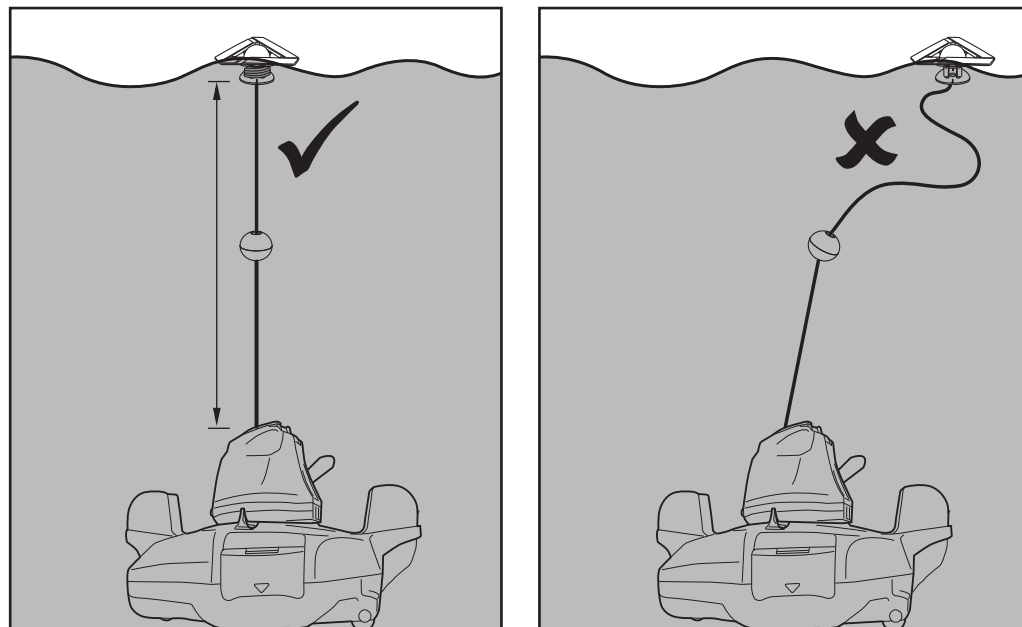

Innanzitutto, allineare e attaccare la fune di recupero attorno alle tacche laterali nella parte superiore mentre si avvolge la fune attorno al fusto (**passo 1 & 2**). Continuare ad avvolgere la fune attorno alla metà superiore dello stelo fino a raggiungere la lunghezza richiesta (**passaggio 3**). Tirare la fune verso il basso nella fessura inferiore e inserirla al suo interno (**passaggio 4**).

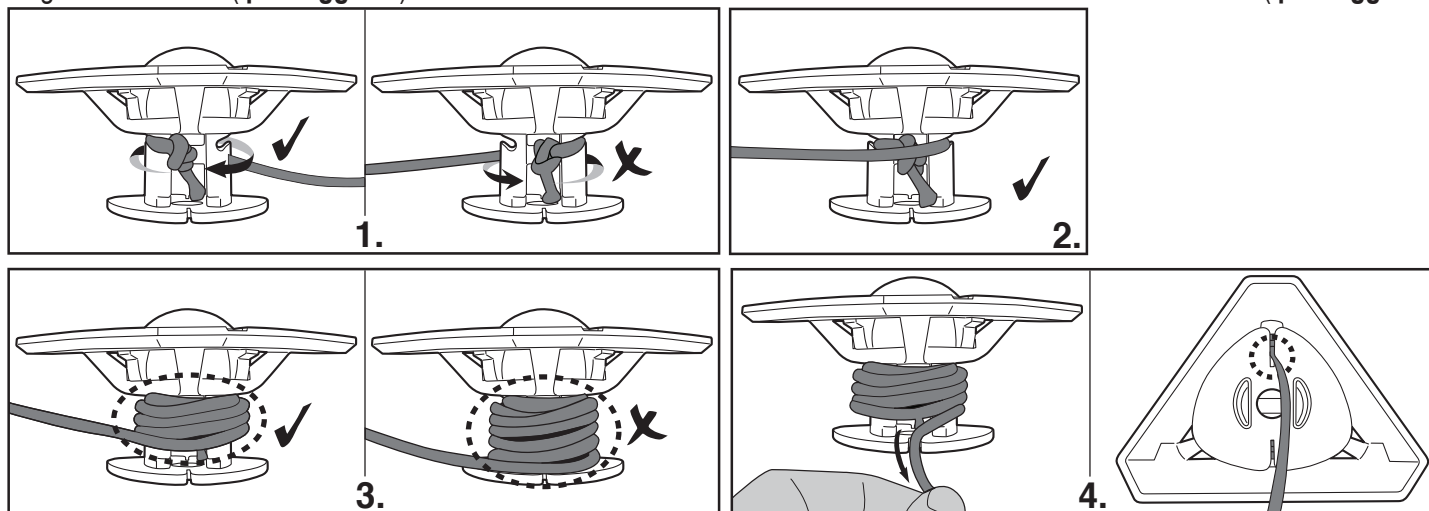

2. Dopo aver spento il robot, immergerlo nella piscina e agitarlo delicatamente un paio di volte, per facilitare lo scarico dell'aria. L'aria in eccesso che si intrappola nel corpo potrebbe causare un comportamento erratico della testa orientabile.

Luce indicazione di potenza (Verde)

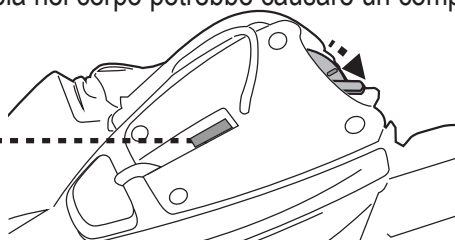

3. Spostare l'interruttore di accensione su "ON" (mentre il robot è ancora immerso) - la spia si accenderà e attiverà automaticamente il motore (livello dell'acqua che copre i sensori nella parte superiore della testa orientabile). Lasciare che il robot si posizioni sul fondo della piscina e osservare i primi movimenti di inversione in avanti e indietro sul fondo della piscina. Se si sposta lungo il muro della piscina anziché perpendicolarmente, recuperare il robot e ridistribuirlo assicurandosi che la parte anteriore / posteriore sia rivolta verso il muro della piscina.

L'indicatore di potenza inizierà a lampeggiare quando il tempo residuo è inferiore a 5 - 10 minuti.

Luce di indicazione di potenza:

Nessuna luce - Alimentazione spenta / nessuna potenza

Luce - Alimentazione accesa

Luce lampeggiante - La carica della batteria sarà esaurita tra 5 - 10 minuti.

NOTA:

- Non cercare mai di far entrare in contatto i sensori dell'acqua con qualcosa che non sia acqua pulita.

4. Per recuperare il robot dalla piscina, collegare il gancio a un palo telescopico (non fornito) e utilizzarlo per recuperare il galleggiante, se non si riesce a recuperare con le mani.

(solo per USA / EU)

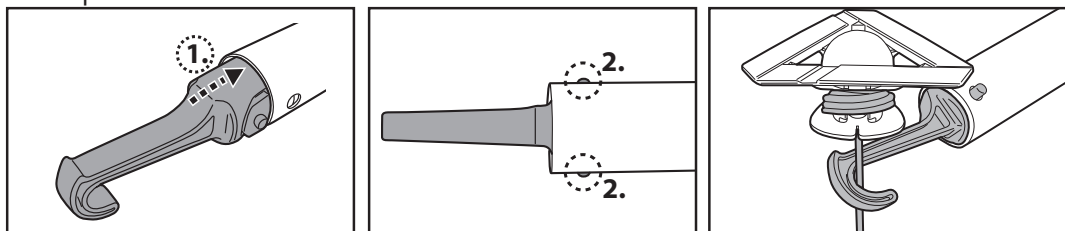

(solo per Australia / Nuova Zelanda)

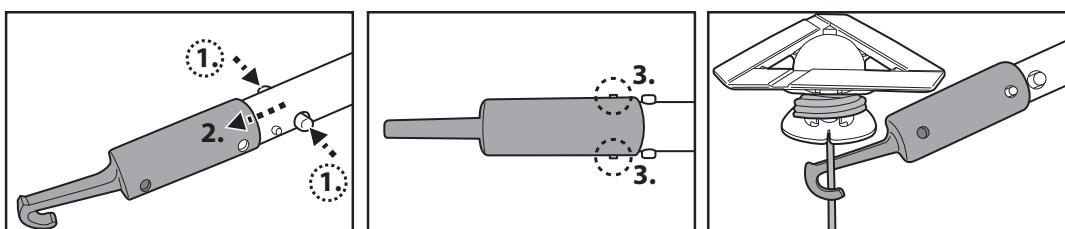

Non appena il robot raggiunge la superficie dell'acqua, individuare l'impugnatura che si trova sotto la base e indicata con il simbolo della mano (vedere lo schema seguente) per facilitare il recupero dalla piscina. Assicurati di afferrare sempre il robot da questa estremità per evitare che i detriti ricadano nella piscina durante il recupero.

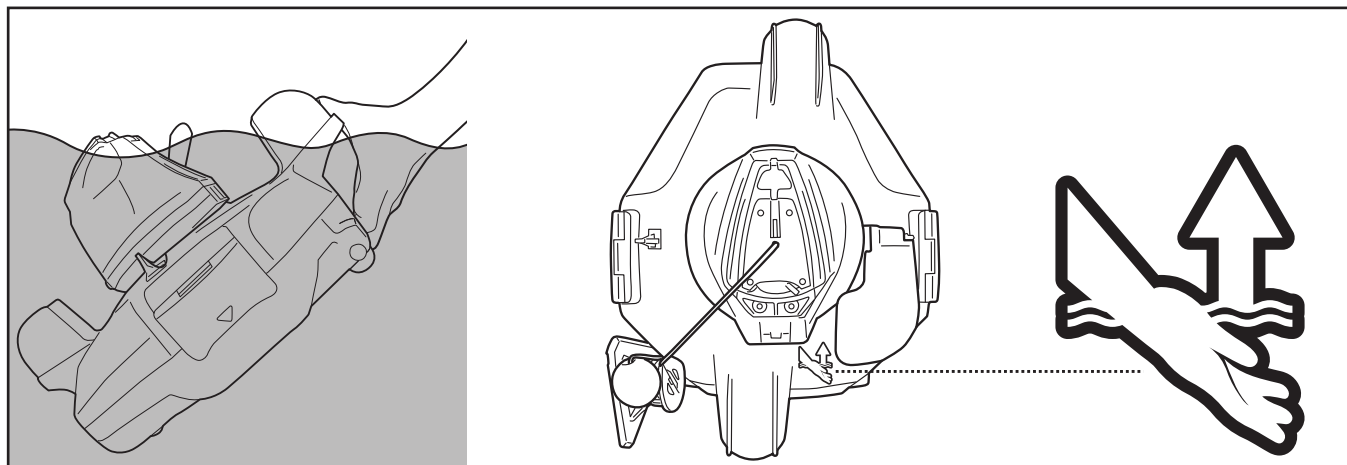

5. Scorrere l'interruttore sulla posizione OFF. Risciacquare il robot con acqua fresca dopo ogni uso. **NON** usare detersivi.

6. Asciugare il porto di ricarica e i perni accuratamente (**SUGGERIMENTI:** Usare un cotton fioc per asciugarli)

NOTA: Per garantire una pulizia più efficiente, laddove la piscina sia molto sporca, si raccomanda di svuotare il filtro (all'interno del robot) dopo i primi 30 minuti di funzionamento o quando i movimenti del robot sono visibilmente rallentati. Quindi, collocare il robot (con il filtro già svuotato) di nuovo nella piscina e lasciarlo funzionare per il tempo residuo del ciclo.

SVUOTAMENTO DEL FILTRO

AVVERTENZA! L'uso del robot senza il filtro renderà **NULLA** la garanzia.

Per migliorare l'efficienza della pulizia, pulire il filtro e il coperchio prima e dopo ogni uso.

PRECAUZIONE! Prima di pulire il compartimento dei detriti, accertarsi che il robot sia **SPENTO**.

1. Posizionare il detergente su una superficie piana e robusta. Aprire le clip laterali contemporaneamente per liberare il coperchio superiore dalla base. Fare leva prima di aprire una delle clip laterali prima di spostarsi sull'altra se il metodo sopra descritto si rivela troppo impegnativo. Sfilare il coperchio superiore dalla base per esporre il coperchio del filtro.

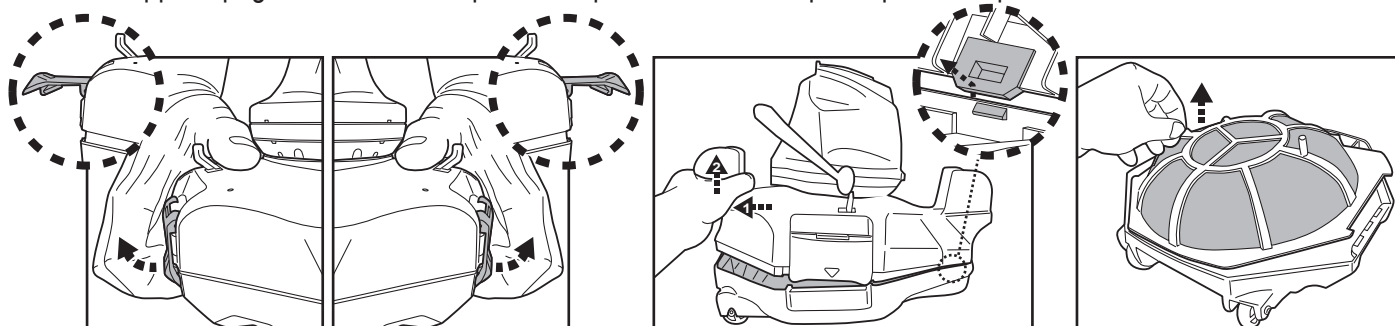

2. Rimuovere il coperchio del filtro e rimuovere i detriti dal compartimento. Si raccomanda di pulire il coperchio del filtro con acqua corrente. Se è necessario spazzolare, utilizzare esclusivamente una spazzola morbida per pulirlo delicatamente evitando di danneggiarlo.

3. Dopo la pulizia, assicurarsi che il coperchio del filtro sia in posizione e invertire i passaggi precedenti per riallineare il coperchio superiore alla base. Premere su entrambi i lati del coperchio superiore fino a quando i fermagli laterali sono fissati alla base. Un suono "click" confermerà che il coperchio superiore è fissato alla base.

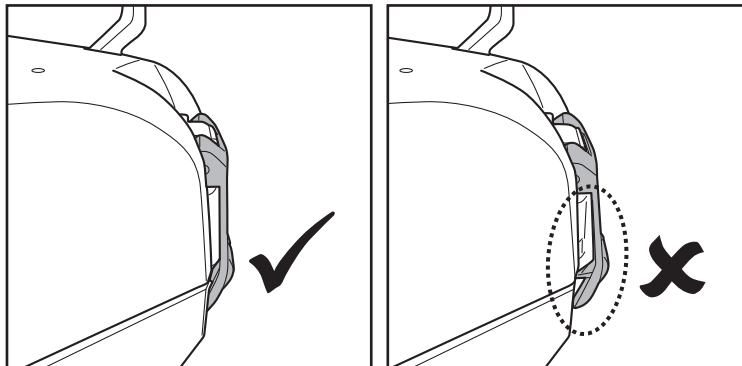

SUGGERIMENTI: Prima di ricollocare il robot nella piscina, afferrare le ali dal coperchio superiore del corpo e scuotere leggermente il robot, per garantire che il coperchio superiore sia fissato alla base.

PRECAUZIONE!

- Sostituire il coperchio del filtro danneggiato con uno nuovo prima di iniziare l'operazione successiva.
- Sostituire il galleggiante danneggiato immediatamente e prima di iniziare l'operazione successiva.

Sostituzione del galleggiante

Usare un cacciavite (non fornito) per svitare le 4 viti collocate sul coperchio superiore della testa rotante. Sciogliere il nodo sulla stringa per rimuovere il galleggiante danneggiato. Accertarsi che l'interruttore girevole sia ben collocato prima di scorrere la stringa del nuovo galleggiante sul coperchio superiore e fare un nodo per collocarlo nella giusta posizione. Successivamente, reinstallare il coperchio superiore con delle viti.

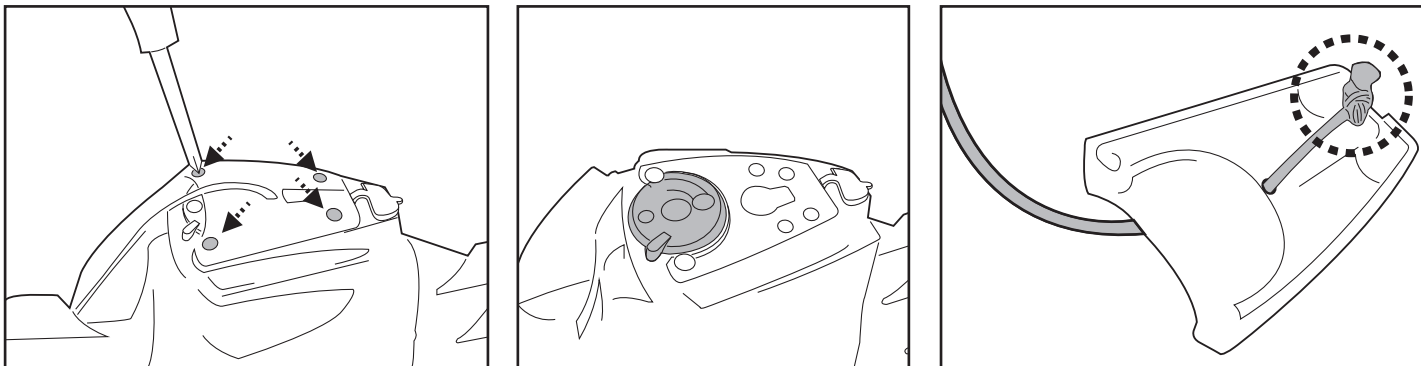

- Sostituire il linguetta laterale danneggiato immediatamente e prima di iniziare l'operazione successiva.

Sostituzione del linguetta laterale

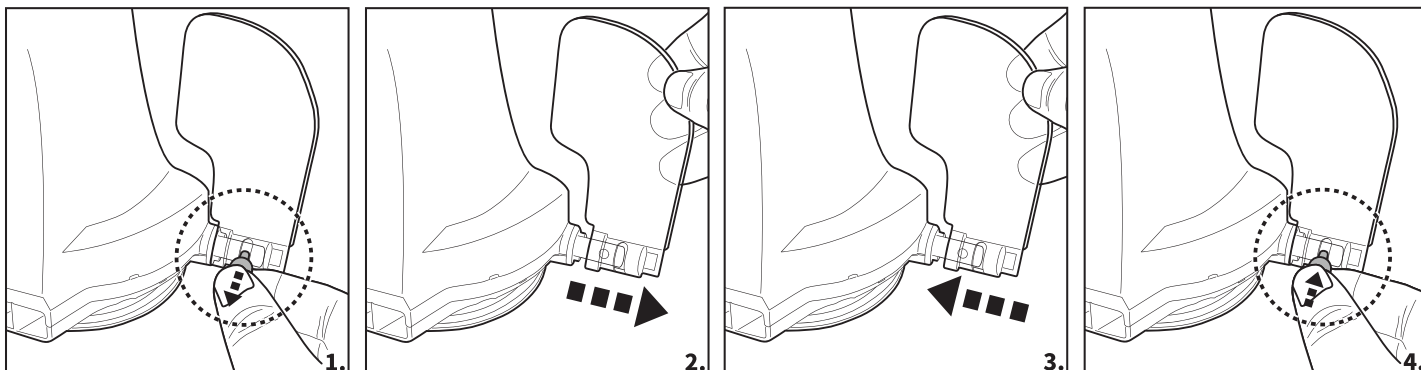

MANUTENZIONE E STOCCAGGIO

NOTA:

1. Assicurati di aver pulito e asciugato le aree limitrofe alla porta di ricarica e ai sensori dell'acqua dopo ogni utilizzo per evitare la formazione di macchie (sottoprodotto di una reazione chimica naturale tra corrente elettrica e acqua). Diversamente, le macchie possono essere rimosse strofinando leggermente con un batuffolo di cotone imbevuto di succo di limone o aceto.
 2. La batteria si scarica da sola durante lo stoccaggio. Accertarsi di portare la capacità della batteria del robot tra il 30% e il 50% prima di conservarlo.
 3. È necessario ricaricare la batteria almeno una volta ogni tre mesi se non viene usata.
- Scollegare l'adattatore esterno dalla presa e, quindi, scollegare la cavo di ricarica dall'adattatore esterno e dal robot.
 - Scollegare gli accessori dal robot. Se necessario, risciacquare il robot e gli accessori con acqua fresca. **NON** usare detersivi.
 - Accertarsi di drenare l'acqua dal robot prima di conservarlo.
 - Usare un panno umido per pulire e asciugare il robot e i suoi accessori.
 - Conservarlo in un luogo ben ventilato lontano dalla luce del sole, dal calore, da fonti di calore, prodotti chimici per piscina e bambini. La temperatura ambiente per la conservazione dev'essere compresa tra 10°C e 25°C (50°F – 77°F).
- NOTA:** Una temperatura più alta di conservazione può ridurre la vita della batteria.

AVVERTENZA!

- Non provare in nessun caso a smontare il robot né a sostituire la testa girevole per sostituire i componenti interni. Una simile azione renderebbe nulla la garanzia, esponendo l'utente a rischi potenziali e possibili danni al dispositivo e ad altri beni.

PRECAUZIONE!

- Un calore eccessivo può danneggiare la batteria e ridurre, quindi, la vita utile del vostro robot.
- Consultare il proprio rivenditore per la sostituzione della batteria se si verifica una delle seguenti condizioni:
 - La batteria appare danneggiata o non si ricarica completamente.
 - Il tempo di funzionamento della batteria è notevolmente ridotto. Osservare e registrare i tempi di funzionamento delle prime attività (a ricarica completa). Usare questi tempi come punto di riferimento per compararli con i tempi di funzionamento di batterie più vecchie.
- La batteria dev'essere rimossa dal robot prima della sua rottamazione.
- Il robot dev'essere scollegato dall'alimentazione principale quando la batteria viene rimossa.
- La batteria dev'essere smaltita in modo sicuro, secondo quanto stabilito dalle ordinanze e dai regolamenti locali.

NOTA: Una manutenzione non corretta può ridurre la vita della batteria e incidere sulla sua capacità.

SMALTIMENTO DELLA BATTERIA (Da eseguirsi solo da parte di un tecnico autorizzato)

La batteria del tuo robot è priva di manutenzione, è una batteria agli ioni di litio ricaricabile e dev'essere adeguatamente smaltita. È necessario riciclarla; contattare le proprie autorità locali per maggiori informazioni.

AVVERTENZA! Non cercare mai di smontare una batteria.

- Rimuovere tutti gli oggetti personali come anelli, braccialetti, collane e orologi quando la batteria **NON** è collegata al robot.
- Una batteria può provocare un corto circuito abbastanza potente simile al processo di saldatura di un anello (o oggetti simili) al metallo provocando ustioni gravi durante il processo.
- Indossare occhiali di protezione completi, guanti e indumenti di protezione quando si procede all'estrazione della batteria.
- Evitare di toccare tutto l'insieme dei cavi ed evitare di far sì che i medesimi facciano contatto con qualsiasi oggetto in metallo, in quanto ciò potrebbe provocare scintille e/o corto circuito della batteria.
- **NON** fumare ed evitare scintille o fiamme in prossimità della batteria o del robot.
- **NON** esporre la batteria al fuoco o a calore intenso in quanto ciò potrebbe provocare un'esplosione.

PRECAUZIONE!

- Se si verifica una fuga dalla batteria, evitare il contatto con i fluidi di fuga e collocare la batteria danneggiata in una busta di plastica.
- Se i fluidi entrano in contatto con la pelle o gli indumenti, lavare immediatamente con sapone e acqua abbondanti.
 - Se i fluidi entrano in contatto con gli occhi, non sfregarli, sciacquarli immediatamente con acqua fredda corrente per almeno 15 minuti e non strofinarli. Rivolgersi a un medico il prima possibile.

Come rimuovere il pack batteria solo per lo smaltimento della batteria (Da eseguirsi solo da parte di un tecnico autorizzato)

Strumenti raccomandati (non inclusi): Cacciavite.

1. Seguire la sezione "**SVUOTAMENTO DEL FILTRO**" per liberare il coperchio superiore (pre-assemblato con la testina girevole). Posizionare il coperchio capovolto e utilizzare il cacciavite per svitare la vite sulla piastra di bloccaggio inferiore. Ruotare la piastra di bloccaggio inferiore in senso antiorario per rilasciare la testa orientabile. Rimuovere l'anello levigante girevole.

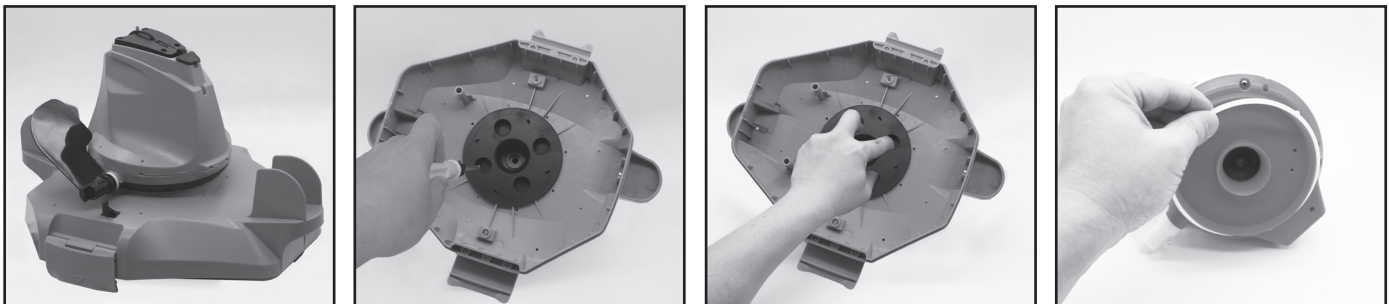

2. Usare il cacciavite per svitare le 4 viti collocate nella parte inferiore della testina per rilasciare il piatto inferiore. Usare il cacciavite per svitare tutte le viti presenti sulla base, come illustrato. Rimuovere la ventola e sollevare la base e rimuoverla per esporre la testina all'interno.

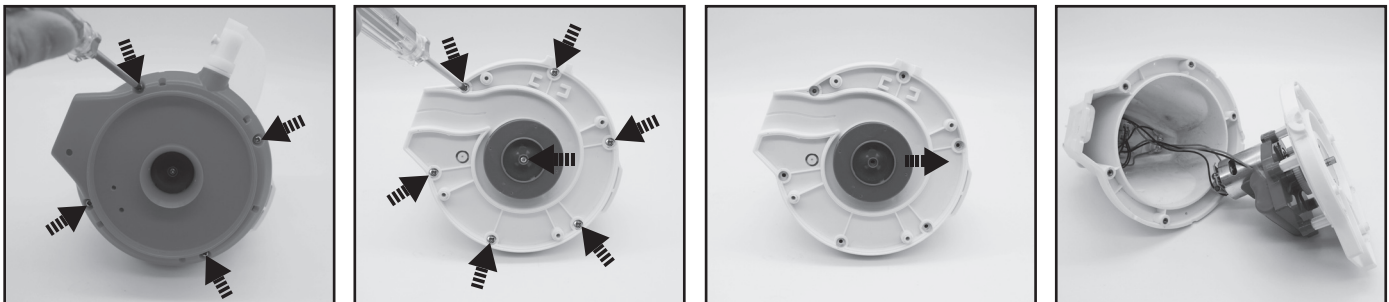

3. Estrarre la batteria per esporre il PCBA. Per estrarre il cavo di connessione della batteria, premere il gancio sul connettore ed estrarlo. **NOTA:** Avvolgere immediatamente il connettore con nastro isolante per evitare corto circuiti provocati dal contatto di entrambi i terminali dei cavi.

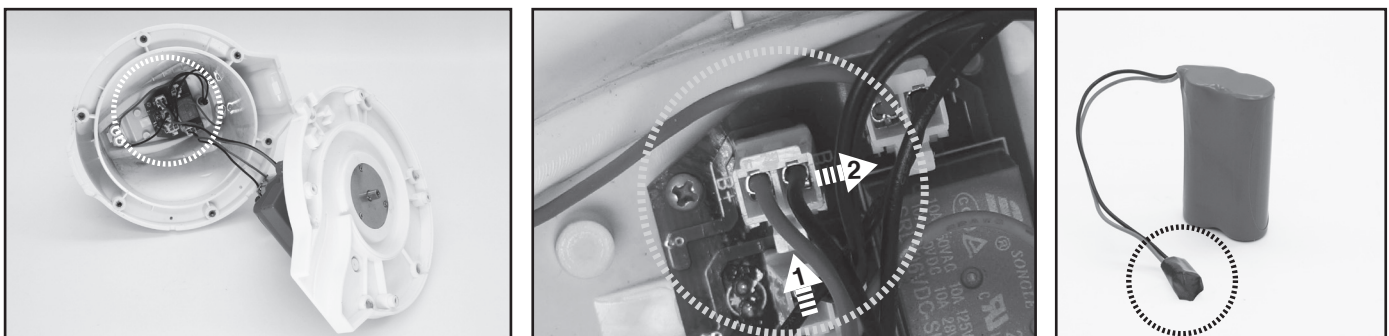

RISOLUZIONE DEI PROBLEMI

Problema	Possibile causa	Soluzione
Il robot non è operativo sott'acqua	Sensori di acqua macchiata	Usa un batuffolo di cotone imbevuto di succo di limone o aceto per pulire e rimuovere le macchie.
Il robot non cattura i detriti	La batteria è esaurita	Ricaricare di nuovo il robot.
	La ventola è bloccata	Spegnere il robot ed esaminare dal foro intermedio dell'aspiratore elettrico per vedere se la ventola è bloccata da detriti più grandi. Se necessario, contattare il proprio rivenditore per ulteriori istruzioni. AVVERTENZA! Accertarsi che il robot sia spento prima mettere in servizio l'unità.
	La bocca di aspirazione è ostruita	Rimuovere gli oggetti ostruiti dalla bocca di aspirazione.
	La ventola è rotta	Contattare il proprio rivenditore per i pezzi di ricambio.
	Il filtro dei detriti è pieno	Pulire il filtro dei detriti e il coperchio del filtro.
Robot bloccato in mezzo alla piscina ma la testina girevole sta ancora girando	Il robot è bloccato da un ostacolo o da lunghe pieghe sul rivestimento della piscina Il robot è ostacolato dalla suzione dall'aspirazione proveniente dallo scarico principale del fondo piscina	Controllare la presenza di eventuali ostacoli che possano ostruire l'aspiratore. Rimuovere l'ostacolo. Spegnere il sistema di filtraggio come indicato nel manuale.
	Aria intrappolata all'interno del robot	Immergere il robot mentre è ancora spento nella piscina e scuoterlo delicatamente alcune volte per facilitare lo scarico dell'aria prima di accenderlo (mentre il robot è ancora immerso). La testina girevole può ruotare ripetutamente per un breve periodo una volta che il robot affonda sul fondo della piscina. Questo processo si interromperà una volta che scaricata l'aria intrappolata all'interno del robot e il robot inizierà a muoversi regolarmente.
La testina orientabile gira ripetutamente	Aria intrappolata all'interno del robot	Immergere il robot mentre è ancora spento nella piscina e scuoterlo delicatamente alcune volte per facilitare lo scarico dell'aria prima di accenderlo (mentre il robot è ancora immerso). La testina girevole può ruotare ripetutamente per un breve periodo una volta che il robot affonda sul fondo della piscina. Questo processo si interromperà una volta che scaricata l'aria intrappolata all'interno del robot e il robot inizierà a muoversi regolarmente.
Il robot non copre tutta la piscina	Il filtro dei detriti è pieno	Pulire il filtro.
	Il tempo di funzionamento è più breve di quanto ci si aspettasse	Pulire il compartimento del filtro e ricaricare nuovamente il robot per 6 ore.
	La direzione di movimento è interrotta dalla circolazione dell'acqua generata dal sistema di filtraggio	Spegnere il sistema di filtraggio (come indicato nel manuale di filtraggio) almeno 15 minuti prima della messa in funzione del robot.
	La rotella è bloccata	Controllare e pulire i detriti dalla ruota.
	La posizione dell'asse delle ruote non è impostata correttamente	Seguire le istruzioni per regolare l'impostazione La posizione dell'asse della ruota.
	Le alghe rendono il pavimento della piscina scivoloso, il che farà girare il robot intorno a sé stesso	Strofinare il fondale della piscina e le ruote del robot per rimuovere le alghe.
Il robot si muove lungo la parete della piscina	La posizione dell'asse della ruota non è impostato correttamente	Seguire le istruzioni per regolare l'impostazione dell'asse della ruota.
Il robot si muove lentamente o non si muove affatto	Il compartimento dei detriti è pieno o il coperchio del filtro è tappato	Pulire il compartimento dei detriti. Sciacquare lo schermo con acqua per rimuovere particelle piccole. In caso sia necessario l'uso di una spazzola, usare una spazzola morbida per pulire lo schermo delicatamente. Nota: accertarsi che il coperchio del filtro sia al suo posto prima di mettere di nuovo in funzionamento la macchina. Rimuovere gli oggetti otturati dalla bocca di aspirazione.
	La bocca di aspirazione è ostruita	Spegnere il robot e ispezionare il foro sotto il gruppo rotante per vedere se la ventola per bloccata da detriti.
	Ventola bloccata	Se necessario, contattare il proprio rivenditore per maggiori istruzioni. ATTENZIONE! Accertarsi che il robot sia spento prima mettere in servizio l'unità.
La testina girevole non gira o gira molto lentamente	La linguetta laterale non fuoriesce	Controllare e rimuovere qualsiasi detrito che impedisca il movimento della linguetta.
	La testa rotante inferiore è inceppata	Rimuovere la testa rotante e l'o-ring secondo le istruzioni di cui alla sezione "Come rimuovere il pack batteria" dal manuale, quindi: - Rimuovere i detriti incastrati - Ispezionare l'o-ring per eventuali danni o usura. Sostituirli con altri nuovi, se necessario. - Verificare che l'o-ring e la piastra inferiore siano collocati correttamente. (usare come riferimento gli schemi di sotto)

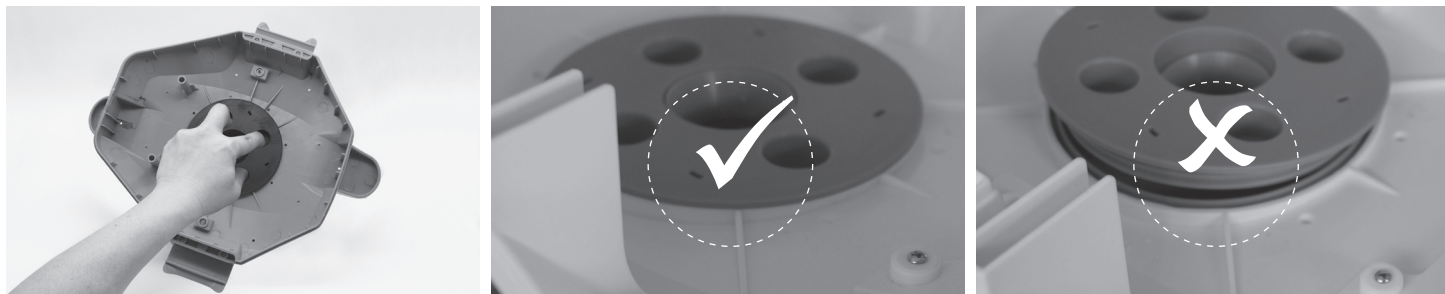
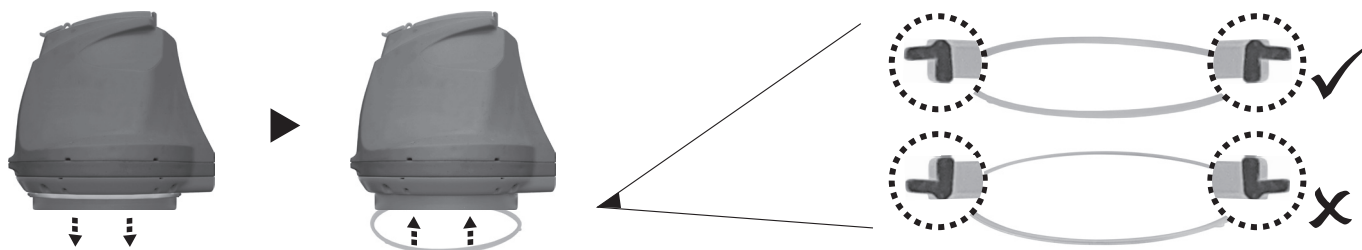

Problema	Possibile causa	Soluzione
I detriti fuoriescono dal robot	La linguetta della bocca di aspirazione (sulla parte inferiore del dispositivo) è danneggiata	La linguetta della bocca di aspirazione funziona come una porta per evitare che i detriti fuoriescano dal compartimento. Contattare il proprio rivenditore per i pezzi di ricambio e le istruzioni.
	I detriti intasati sulla bocca di aspirazione impediscono alla linguetta di chiudersi	Rimuovere i detriti intasati dalla bocca di aspirazione.
I detriti fuoriescono dal coperchio del filtro	Il coperchio del filtro è danneggiato	Sostituire con un nuovo coperchio del filtro dal proprio rivenditore.
Il galleggiante rotondo affonda	Galleggiante danneggiato e perdita d'acqua	Sostituire con un nuovo galleggiante proveniente dal fornitore.
La fune di recupero è affondata	La lunghezza della fune di recupero è troppo lunga	Aggiustare la lunghezza in conformità con le istruzioni nel manuale.
La durata del ciclo di pulizia è più breve di quanto pubblicizzato	La batteria è completamente carica	Caricare il robot per almeno 6 ore. NOTE: in caso di rilevamento di macchie nei perni di ricarica, rimuoverli usando un cotton fioc imbevuto nel succo di limone o aceto.
Il robot non si carica/ricarica	La batteria è danneggiata	Contattare il proprio rivenditore per sostituire la batteria. AVVERTENZA! NON aprire il robot né sostituire la batteria senza l'aiuto di un esperto. Ciò potrebbe causare lesioni gravi o mortali e, di conseguenza, rendere nulla la garanzia.
	La cavo di ricarica non è completamente connesso all'adattatore esterno e al robot	Accertarsi che la cavo di ricarica sia connesso all'adattatore esterno e al robot in modo completo e adeguato. Consultare il manuale di istruzioni.
	L'adattatore esterno è fuori uso	Contattare il proprio rivenditore per sostituirlo. AVVERTENZA! L'uso di un adattatore esterno erraneo comporterà il danneggiamento del robot/batteria e renderà nulla la garanzia.

Programmi ambientali, Direttiva Europea RAEE

	Invitiamo al rispetto delle normative europee e a collaborare nella protezione dell'ambiente. Restituire i dispositivi elettrici non funzionanti presso un centro autorizzato del proprio municipio, che si dedichi al corretto smaltimento di dispositivi elettrici ed elettronici. Non smaltirli nei rifiuti indifferenziati. Per gli articoli contenenti batterie estraibili, estrarre le batterie prima di smaltire il prodotto.
	© 2021 BWT Holding GmbH Tutti i diritti riservati. Nessuna parte del presente documento può essere riprodotta o trasmessa in alcuna forma o mezzo, elettronico, meccanico, fotocopia, registrazione o altro senza il previo consenso scritto di BWT Holding GmbH.

Laddove sia richiesta una copia elettronica del presente manuale di istruzioni, contattare il nostro servizio clienti via email.

CONSERVARE LE PRESENTI ISTRUZIONI

WAARSCHUWINGEN EN VEILIGHEIDSAANWIJZINGEN

De informatie in deze Handleiding helpt u om het apparaat veilig te bedienen, om uzelf en anderen te beschermen tegen gevaren en om schade aan het apparaat en andere eigendommen te voorkomen.

BEWAAR DEZE HANDLEIDING

WAARSCHUWING!

- Dit is geen SPEELGOED. Zorg ervoor dat kinderen uit de buurt blijven van deze robot en zijn toebehoren.
- Laat kinderen nooit dit toestel bedienen.
- Dit apparaat is niet bedoeld voor gebruik door personen met verminderde fysieke, zintuiglijke of mentale capaciteiten, of een gebrek aan ervaring en kennis, tenzij zij onder toezicht staan of instructies hebben gekregen over het gebruik van het apparaat door een persoon die verantwoordelijk is voor hun veiligheid en zij de daarmee gepaard gaande risico's begrijpen.
- Kinderen mogen niet met dit product spelen.
- De reiniging en het onderhoud van de robot mogen niet door kinderen worden uitgevoerd.
- Zorg ervoor dat de robot volledig ondergedompeld is voor u hem inschakelt. Het minimale waterpeil dat nodig is om de robot te bedienen moet boven de zwenkkop van de robot liggen. Het bedienen van de robot terwijl hij niet volledig in het water gedompeld is kan de eenheid beschadigen en de garantie tenietdoen.
- De zuiger is geschikt voor zwembaden tot 3 meter diep.
- Bedrijfstemperatuur van het water: 5°C (41°F) – 35°C (95°F).
-  Verwijderbaar voedingsapparaat (externe adapter).
- De robot mag alleen worden opgeladen met de externe adapter en de meegeleverde laadkabel.
- Gebruik voor het opladen van de batterij alleen de afneembare voedingseenheid (modelnummer van de externe adapter: DSS12D-0841000-B / DSS12D-0841000-C / DSS12D-0841000-D / LX084100U) die bij deze robot is geleverd om de batterij op te laden.
- Sluit de externe adapter aan op een stroombron via een aardlekschakelaar (RCD) / een verliesstromschakelaar (GFCI). Raadpleeg een professionele elektricien als u vragen hebt.
- Gebruik deze robot niet indien schade is vastgesteld.
- Vervang beschadigde onderdelen door onderdelen die door de distributeur of fabrikant zijn gecertificeerd.
- Schakel de robot uit, trek de stekker van de externe adapter uit het stopcontact en haal de stekker van de externe adapter uit de laadkabel, voordat u de robot uit de laadkabel haalt.
- Koppel de robot los van het elektriciteitsnet en zorg ervoor dat de robot UIT staat voordat u regelmatig onderhoud uitvoert - zoals het reinigen van het filter, de zwenkring en de plaatsen rond de watersensoren en de laadpoort.
- Probeer in geen geval de geïnstalleerde oplaadbare Li-ion-batterij te vervangen.
- Pak de robot, de externe adapter en de laadkabel NIET vast met natte ledematen en zonder schoenen terwijl hij wordt opgeladen.
- U mag deze robot niet bedienen wanneer er mensen en/of huisdieren in het water aanwezig zijn.
- Het gebruik van deze robot ZONDER een intacte filter leidt tot het vervallen van de garantie.
- Gevaar voor beknelling door zuigkracht: Deze robot genereert zuigkracht. Zorg ervoor dat haar, lichaamsdelen of losse kledingstukken niet in contact komen met de zuigmond van de robot wanneer deze ingeschakeld is.
- Steek nooit lichaamsdelen, kleding en andere voorwerpen in de openingen en bewegende delen van de robot.
- Gebruik deze robot NIET om giftige stoffen, ontvlambare en brandbare vloeistoffen (d.w.z. benzine) op te zuigen in de aanwezigheid van explosieve of ontvlambare dampen.
- U mag de zwenkkop in geen geval zelf demonteren om de interne onderdelen te vervangen. Hierdoor zou de garantie komen te vervallen, zou u zich kunnen blootstellen aan mogelijke gevaren en zou

- u het apparaat en andere elementen kunnen beschadigen.
- Steek nooit je vingers of een ander voorwerp in het toestel om de rotor aan te raken.
- De ingebouwde batterij moet door een ervaren technicus worden verwijderd voordat deze wordt afgedankt.
- Deze elektrische bodemzuiger bevat een batterij die enkel mag worden verwijderd door vakkundig personeel.
- De elektrische bodemzuiger moet van het stroomnet worden losgekoppeld wanneer de batterij verwijderd wordt.
- Voor meer informatie over het recyclen/verwijderen van batterijen raadpleegt u het hoofdstuk "**DE BATTERIJ WEGWERPEN**" in deze handleiding en neemt u contact op met uw lokale autoriteiten voor meer informatie.
- De batterij moet veilig worden weggegooid in overeenstemming met de plaatselijke verordeningen of voorschriften.

- Externe adapter en laadkabel:
 - Gebruik de externe adapter en laadkabel nooit voor iets anders dan voor het opladen van de batterij van de robot die in hetzelfde pak wordt meegeleverd.
 - Gebruik de externe adapter en laadkabel niet buitenshuis en stel ze niet bloot aan regen, vocht, vloeistoffen of hitte.
 - De transformator (of externe adapter) moet buiten zone 1 geplaatst worden.
 - Houd de externe adapter en laadkabel buiten het bereik van kinderen.
 - Gebruik de externe adapter en laadkabel nooit als enige schade wordt vastgesteld.
 - Raak de externe adapter en laadkabel NIET aan met natte handen.
 - Haal de externe adapter uit het stopcontact wanneer hij niet in gebruik is.
 - Probeer de externe adapter nooit te openen.
 - Als de voedingskabel van de externe adapter beschadigd is, moet de externe adapter door de fabrikant of zijn servicemedewerker worden vervangen om gevaren van welke aard ook te voorkomen.
 - Zorg ervoor dat de robot volledig droog is voor u hem oplaadt.

OPGELET!

- Deze robot is enkel bestemd voor gebruik onder water; het is geen universele bodemzuiger. Gebruik hem NOOIT om iets anders schoon te maken dan uw zwembad.
- Gebruik enkel de originele toebehoren die bij dit toestel worden geleverd.
- Gebruik deze robot NIET vlak na een chloorshock. Het is raadzaam om de pomp eerst 24 - 48 uren te laten draaien.
- Als u een zwembad met zout water gebruikt, zorg er dan voor dat al het zout opgelost is voordat u de robot in het water plaatst.
- Het is niet raadzaam deze robot tegelijkertijd te gebruiken met een andere automatische reiniger/reiniger.
- Zuig geen harde, scherpe voorwerpen op met dit toestel. Ze kunnen de robot en filter beschadigen.
- Draag de robot niet met het snoer van de externe adapter / laadkabel of trek niet aan het snoer om hem van de stroombron en de laadkabel los te koppelen om schade aan de externe adapter en de laadkabel te vermijden.
- Laad de robot binnenshuis op in een schone, droge en goed verluchte ruimte uit het zonlicht.
- Laat de robot NOOIT langer dan 10 uur opladen.
- Als u de robot langere tijd niet gaat gebruiken, ontkoppel hem dan van de laadkabel en gebruik een vochtige doek om de robot en toebehoren schoon te maken en af te drogen. Laad de robot tot ongeveer 30% - 50% van de laadcapaciteit op voordat u hem opbergt. Bewaar hem in een goed verluchte ruimte, beschermd tegen zonlicht, hitte, ontstekingsbronnen en zwembadchemicaliën en buiten het bereik van kinderen. Laad de robot om de drie maanden op.
- Alle handelingen met betrekking tot de demontage van de zwenkop (d.w.z. het afvoeren van de batterij) mogen alleen door een geautoriseerde technicus worden uitgevoerd.

Bovenstaande waarschuwingen en veiligheidsaanwijzingen vormen geen uitsluitende lijst van alle mogelijke risico's en/of verwondingen. Elke zwembad - of spa-eigenaar moet het toestel voorzichtig en met gezond verstand gebruiken.

Opmerking: Foto's / tekeningen van (onderdelen van) het product in deze handleiding dienen alleen ter illustratie. Foto's / tekeningen van (onderdelen van) het product kunnen verschillen van het model dat u hebt aangeschaft. De in deze handleiding getoonde accessoires / onderdelen en het onderdelen overzicht worden niet noodzakelijkerwijs bij elk model meegeleverd.

HOE WERKT DE ROBOT

De robot heeft een water-aandrijfmondstuk aan de onderkant van de bovenste zwenkkop. Het water wordt eerst door de zuigmond aan de onderkant van de robot opgezogen, stroomt door de filter en verlaat het toestel vervolgens via het aandrijfmondstuk. Het water dat uit het mondstuk stroomt stuwt de robot voorwaarts. Zodra de robot tegen een obstakel zoals een zwembadwand stopt, roteert de zijklep en draait de zwenkkop 180°. De robot begint in de omgekeerde richting te bewegen. De robot beweegt doorgaans volgens een recht patroon in één richting en volgens een boogpatroon in de andere richting. Terwijl de robot beweegt, zuigt hij het vuil van de bodem van het zwembad op en slaat het op in het filterbak.

AAN DE SLAG

De batterij laden

BELANGRIJK: Laad de robot volledig op (ongeveer 6 uur) voor u hem voor het eerst gebruikt.

WAARSCHUWING!

- Gebruik alleen de originele externe adapter en meegeleverde laadkabel.
- Zorg ervoor dat de robot en de laadpoort schoon en droog zijn voordat u de robot installeert en oplaadt. (**TIPS:** Wrik de beschermkap open en gebruik een wattenstaafje om de laadpoort en de laadpennen te drogen).
- De laadpennen zijn waterdicht. Waterresten in de poort en rond de pennen kunnen echter leiden tot het natuurlijk voorkomen van vlekken (een bijproduct van een chemische reactie tussen water en elektrische stromen). Anders kunnen de vlekken worden verwijderd door licht te schrobben met een wattenstaafje dat in citroensap of azijn is gedrenkt.
- Zorg ervoor dat de robot uitgeschakeld is door de schakelaar vóór het laden in de **UIT**-positie te schuiven.

1. Leg de eenheid op een vlakke ondergrond. Schuif de schakelaar in de **UIT**-positie.

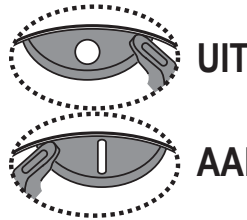
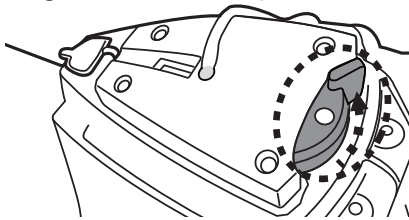

2. Sluit de laadkabel van de externe adapter aan op de laadkabel. Wrik de beschermkap open. Lijn de stekker van de laadkabel uit en steek deze in de laadpoort aan de bovenzijde van het apparaat. **WAARSCHUWING!** Zorg ervoor dat u de laadkabel niet omkeert en dat zowel de laadkabel als de laadpoort schoon en droog zijn voordat u ze oplaadt. **TIPS:** Gebruik een wattenstaafje om de laadpoort en de pennen te drogen.

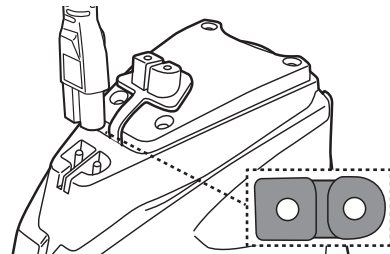
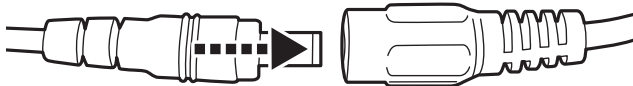

3. Steek de externe adapter in een stopcontact. Het indicatielampje op de externe adapter wordt rood als het laden begint. Het indicatielampje op de externe adapter wordt groen wanneer de robot is opgeladen.



ROOD lampje – bezig met opladen

GROEN lampje - Opgeladen

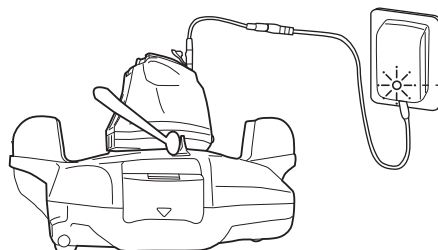

- Koppel de externe adapter onmiddellijk los van de voedingsbron als u een van de volgende omstandigheden opmerkt:
 - Onaangename of ongewone geur
 - Oververhitting
 - Vervorming, barsten, lekken
 - Rook

4. Zodra het laden voltooid is, koppelt u de externe adapter los van de voedingsbron en verwijdert u de laadkabel uit het toestel en de externe adapter.

Normaal kan de robot tot 45 minuten gebruikt worden indien hij volledig opgeladen is.

OPMERKING: Maak de filterbak regelmatig schoon. Opgehoopt vuil in de filterbak zal de werking van de motor overbelasten en de werkingstijd bijgevolg verkorten.

OPMERKING: De herlaadbare lithium-ionbatterij wordt beschouwd als een verbruiksgoed. Ze heeft een beperkte levensduur en zal na verloop van tijd geleidelijk aan oplaadcapaciteit verliezen. De werkingstijd van de robot vermindert daarom geleidelijk na het herhaaldelijk opladen en ontladen tijdens de levensduur van het product.

Wanneer de levensduur van de batterij ten einde is, raadpleeg dan het hoofdstuk "DE BATTERIJ WEGWERPEN" voor instructies voor het wegwerpen van de batterij en het vervangen van de zwenkkop.

OPMERKING: Laat de robot ongeveer 30 tot 40 minuten rusten alvorens hem opnieuw te laden.

Vorbereiding

Afstelling van Traject

Borgpen

De baan van de robot is afhankelijk van de positie van de pen die de as onder een bepaalde hoek vastzet. Wijzig alleen de positie van de pen links.

Aanbevolen instellingen:

OPMERKING: De wielas moet boven de borgpen worden geplaatst.

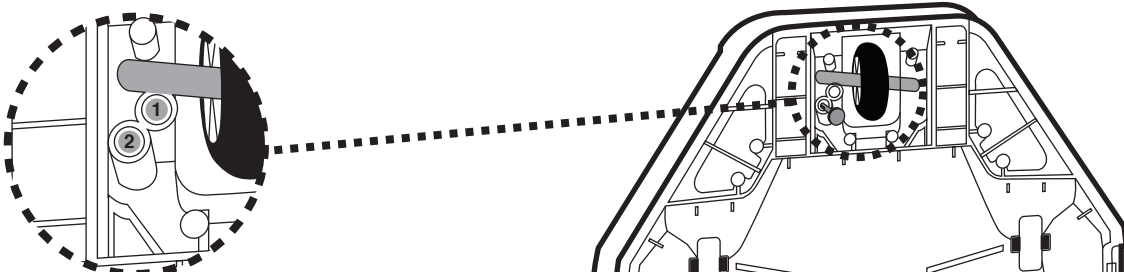

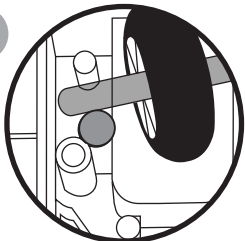
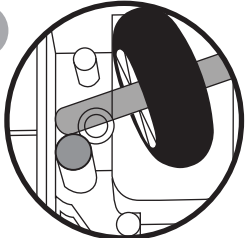
Penlocatie	Afmetingen van het zwembad
<p>1</p> 	<p>Voor zwembaden waarvan de kortste lengte 2 meter of meer bedraagt. (Fabrieksinstelling)</p>
<p>2</p> 	<p>Voor zwembaden waarvan de kortste lengte 2 meter of minder bedraagt.</p>

Voorbereiding van het Zwembad

- Verwijder stenen, wortels of metaal corrosie in contact met de onderkant van de liner voordat u de robot gebruikt. Laat u indien nodig bijstaan door een gekwalificeerde professional.
- Als de liner broos, beschadigd of gekreukt is, neem dan contact op met een gekwalificeerde professional om de nodige reparatie uit te voeren of om de liner te vervangen voordat u de robot gebruikt.
- Verwijder de zwembadladder, oppervlakte skimmer en andere drijvende voorwerpen uit het zwembad aangezien ze de beweging van de vlotter van de robot en bijgevolg ook de beweging van de robot kunnen belemmeren.
- Als u een zwembad met zout water gebruikt, zorg er dan voor dat al het zout opgelost is voordat u de robot in het water plaatst.

BELANGRIJKE OPMERKING: Schakel het filtratiesysteem (zoals aangegeven in uw filterhandleiding), ten minste 15 minuten uit voordat u de robot in gebruik neemt.

WERKING

WAARSCHUWING!

- Zorg ervoor dat de robot eerst uitgeschakeld is.
- Zorg ervoor dat de laadkabel is losgemaakt en dat de laadpoort is aangesloten met de beschermkap voordat de robot in het water wordt gezet.

1. Breng de robot naar de rand van het zwembad. Opmerking: Plaats de robot alleen vanaf de zijwand (niet de hoek) in het zwembad en zorg ervoor dat hij naar buiten gericht is. Wikkel het ophaalkoord van de vlotter af (let op: er zijn zijdelingse inkepingen aan de boven- en onderkant van de steel en een smalle gleuf aan de onderkant).

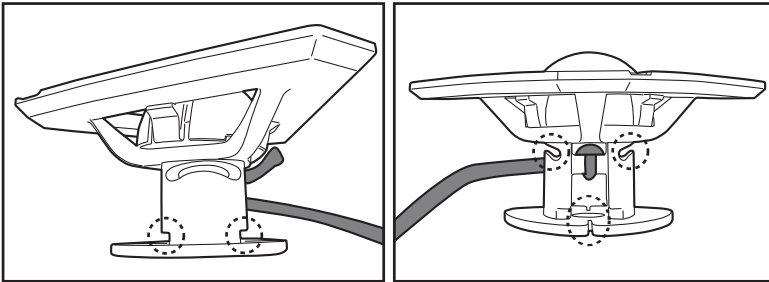

De juiste lengte van het koord moet gelijk zijn aan de afstand tussen de bovenkant van de robot en het waterniveau. **OPMERKING:** Overtollige lengte kan het touw doen knikken en zo de prestaties beïnvloeden.

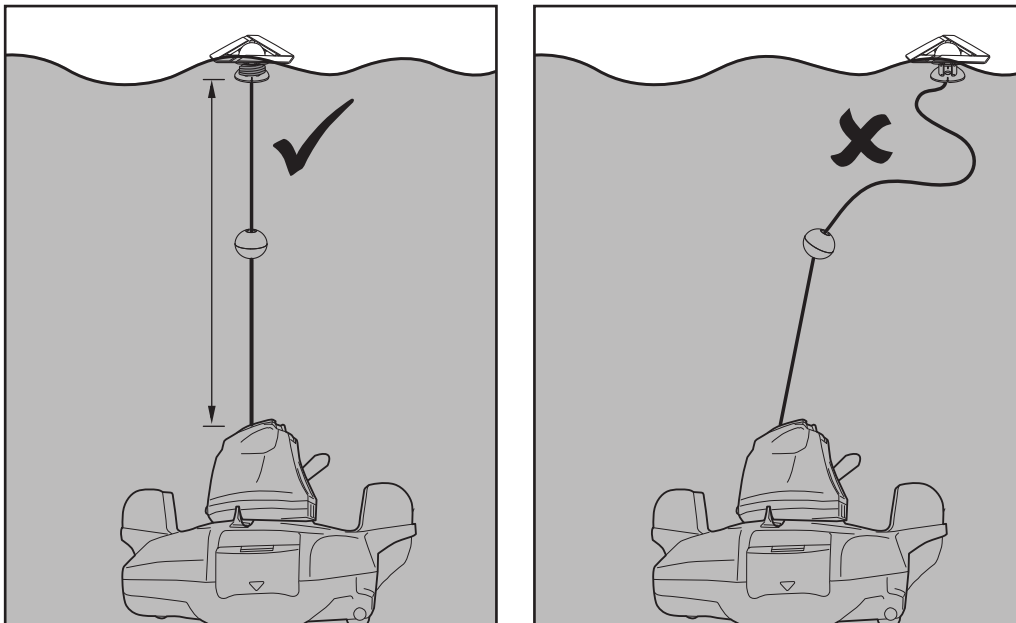

Eerst moet u het ophaalkoord uitlijnen en bevestigen aan de zijdelingse inkepingen aan de bovenkant, terwijl u het koord om de steel wikkelt (**stap 1 & 2**). Blijf het koord om de bovenste helft van de steel wikkelen tot het de gewenste lengte heeft bereikt (**stap 3**). Trek het koord naar beneden naar de onderste gleuf en steek het erin (**stap 4**).

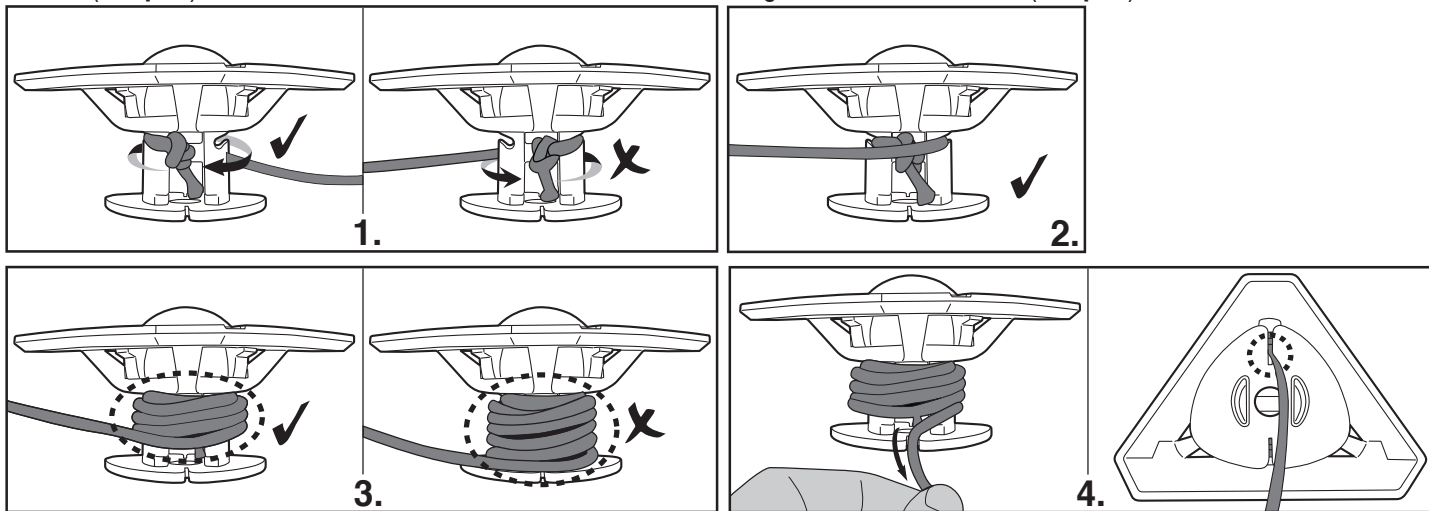

2. Als de robot is uitgeschakeld, dompel hem dan onder in het zwembad en schud hem een paar keer zachtjes om de afvoer van de lucht te vergemakkelijken. Overtollige lucht in de behuizing kan leiden tot een onregelmatig gedrag van de zwenkkop (d.w.z. het herhaaldelijk draaien in het zwembad gedurende enkele minuten).

Aan/uit-schakelaar (Groen)

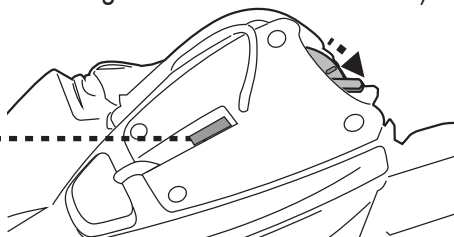

3. Schuif de stroomschakelaar op "ANN" (terwijl de robot nog ondergedompeld is) - het controlelampje gaat aan en activeert de motor automatisch (waterniveau bedekt de sensoren aan de bovenkant van de zwenkkop). Laat de robot naar de zwembadbodem zinken en observeer de eerste voorwaartse en achterwaartse bewegingen over de zwembadbodem. Als hij langs de zwembadwand loopt in plaats van loodrecht, haalt u hem op en zet u hem opnieuw in, terwijl u ervoor zorgt dat de voor-/achterzijde naar de zwembadwand is gericht.

Het controlelampje begint te knipperen wanneer het resterende batterijniveau minder dan 5 - 10 minuten bedraagt.
 Controlelampje:

Geen licht - Uitgeschakeld / geen stroom

Licht - Ingeschakeld

Knipperend lampje - De batterijstroom is binnen 5 - 10 minuten op.

OPMERKING:

- Probeer nooit contact te maken met beide watersensoren met iets anders dan water.

4. Om de robot uit het zwembad te halen, bevestigt u de haak aan een uitschuifbaar steel (niet meegeleverd) en gebruikt u deze om de vlotter op te halen, als u deze niet met uw handen kunt ophalen.

(alleen voor USA / EU - landen)

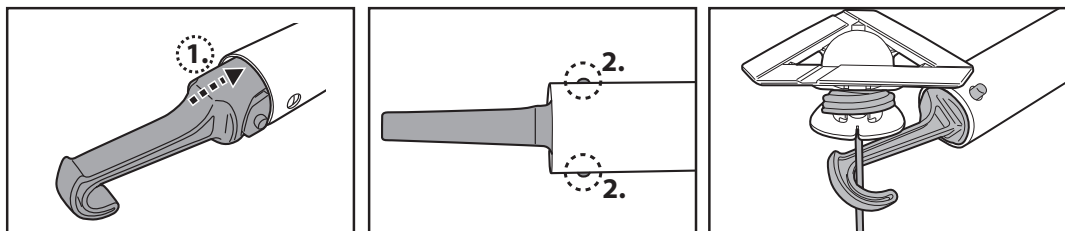

(alleen voor Australië / Nieuw - Zeeland)

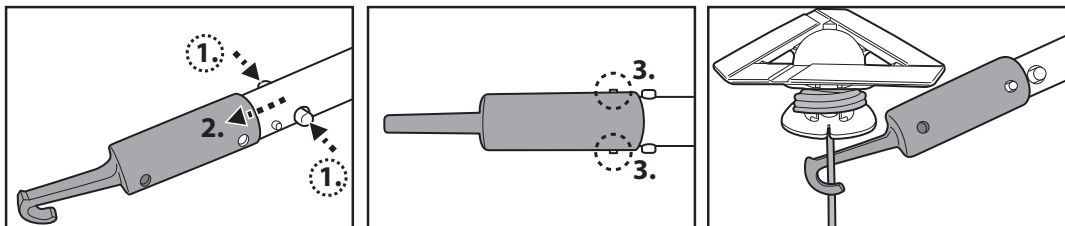

Zodra de robot het wateroppervlak bereikt, zoekt u de greep die zich onder de basis bevindt en is aangegeven met het handsymbool (zie onderstaand schema) om het ophalen uit het zwembad te vergemakkelijken. Zorg ervoor dat u de reiniger altijd vanaf dit punt vastpakt om te voorkomen dat er tijdens het ophalen vuil in het zwembad valt.

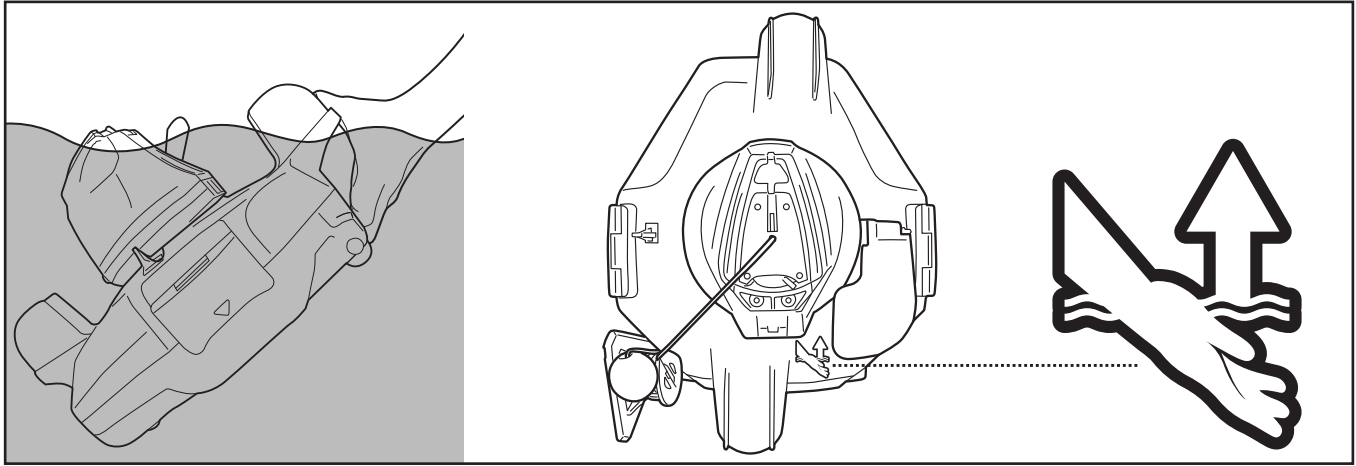

5. Schuif de schakelaar in de UIT-positie. Spoel de robot na elk gebruik met schoon water. Gebruik GEEN schoonmaakmiddelen.

6. Droog de laadpoort en de pennen grondig (**TIPS:** Gebruik een wattenstaafje om ze te drogen).

Opmerking: Als uw zwembad zeer vuil is, is het voor de efficiëntste reiniging raadzaam de filterbak (in de robot) na een eerste werking van 30 minuten of telkens als de beweging van de robot merkbaar vertraagt, leeg te maken. Plaats de robot (met de leeggemaakte filterbak) dan terug in het zwembad en laat hem de overblijvende cyclus afwerken.

DE FILTERBAK LEEGMAKEN

WAARSCHUWING! Als u de robot zonder een filterdeksel gebruikt, **VERVALT** de garantie. Om de reinigingsefficiëntie te maximaliseren, dient u de filterbak en het filterdeksel voor en na elk gebruik schoon te maken.

OPGELET! Voordat u de filterbak reinigt, moet u zich ervan vergewissen dat de robot **UIT** staat.

1. Plaats de reiniger op een vlakke en stevige ondergrond. Wrik de zijklemmen tegelijkertijd open om het bovendeksel van de basis los te maken. Als de bovengenoemde methode te moeilijk blijkt te zijn, wrik dan eerst de zijklemmen open voordat u verdergaat met de andere. Schuif het bovendeksel van de basis naar buiten om het filterdeksel bloot te leggen.

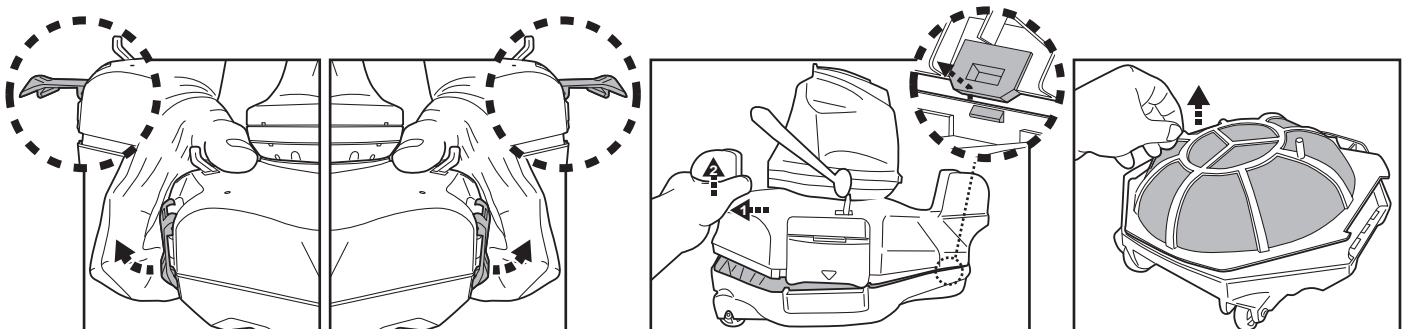

2. Maak het filterdeksel los en verwijder het vuil uit het compartiment. Het wordt aanbevolen om het filterdeksel schoon te maken met spatwater. Als borstelen noodzakelijk wordt geacht, gebruik dan alleen een zachte borstel om het filter voorzichtig te reinigen om beschadiging te voorkomen.

3. Controleer na het reinigen of het filterdeksel op zijn plaats zit en voer de bovenstaande stappen in omgekeerde volgorde uit om het bovendeksel opnieuw uit te lijnen met de basis.

Druk aan beide zijden van het bovendeksel tot de zijklemmen aan de basis zijn bevestigd. Een "klik"-geluid zal bevestigen dat de bovendeksel aan de basis is bevestigd.

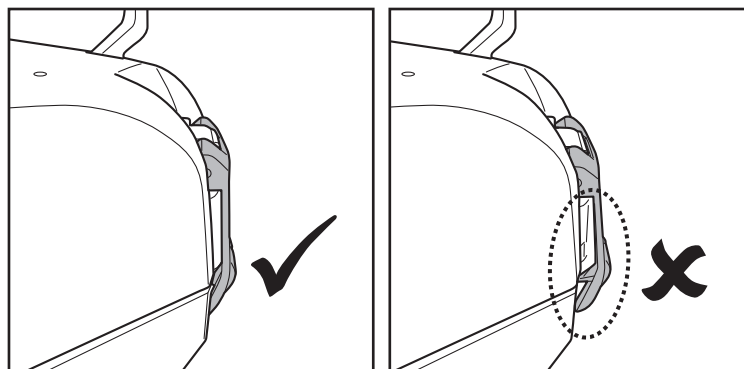

TIPS: Voordat u de robot opnieuw in het zwembad plaatst, houdt u de vleugels op het bovendeksel van de behuizing vast om de robot een beetje te laten zwaaien, zodat het bovendeksel aan de basis wordt bevestigd.

OPGELET!

- Vervang een beschadigd filterdeksel onmiddellijk door een nieuw voor u de bodemzuiger weer gebruikt.
- Vervang een beschadigde vlotter onmiddellijk door een nieuwe vóór de volgende handeling

Vervanging van de vlotter

Gebruik een schroevendraaier (niet bijgeleverd) om de 4 schroeven op het bovendeksel van de zwenkop los te draaien. Maak de knoop op het koord los om de beschadigde vlotter te verwijderen. Zorg ervoor dat de ronde schakelaar op zijn plaats zit voordat u het koord van de nieuwe vlotter door het bovendeksel schuift en een knoop maakt om hem op zijn plaats te houden, en monteer vervolgens het bovendeksel weer met schroeven.

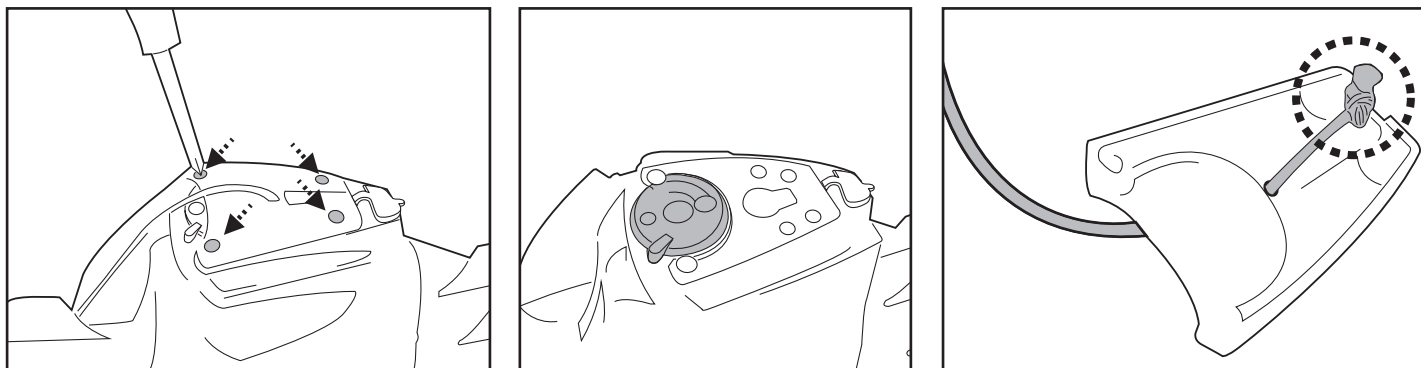

- Vervang een beschadigde zijklep onmiddellijk door een nieuwe vóór de volgende handeling

Vervanging van de zijklep

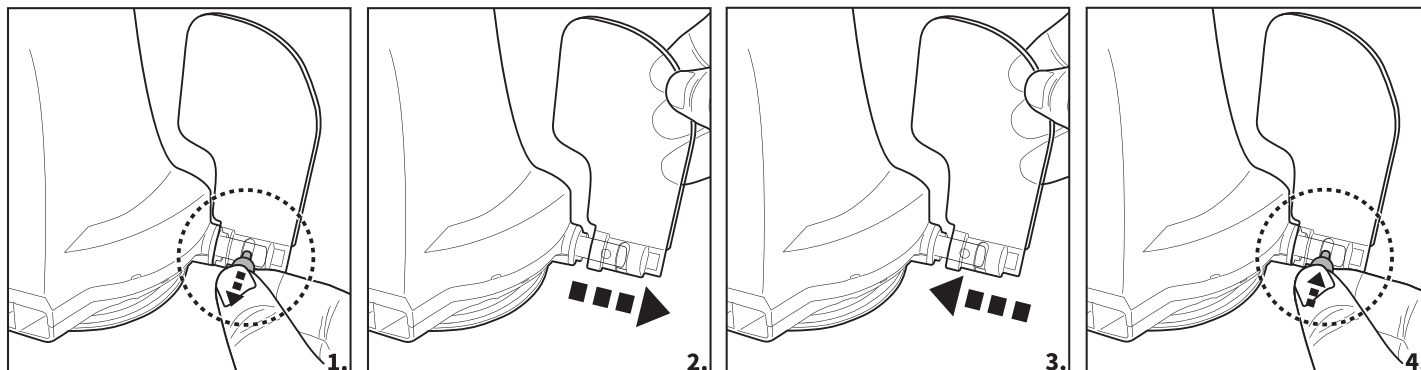

ONDERHOUD EN OPSLAG

OPMERKING:

1. Zorg ervoor dat u de plaatsen rond de laadpoort en de watersensoren na elk gebruik reinigt en droogt om de vorming van vlekken te voorkomen (bijproduct van een natuurlijke chemische reactie tussen elektrische stroom en water). Anders kunnen de vlekken worden verwijderd door licht te schrobben met een in citroensap of azijn gedrenkt wattenstaafje.
2. De batterij zal ontladen tijdens de opslag. Laad de robot tot ongeveer 30% - 50% van de laadcapaciteit op voordat u hem opbergt.
3. Herlaad de batterij minstens om de drie maanden wanneer hij niet in gebruik is.
 - Haal de externe adapter uit het stopcontact en koppel vervolgens de laadkabel los van de externe adapter en de robot.
 - Verwijder alle toebehoren van de robot. Spoel indien nodig de robot en toebehoren met zuiver water. Gebruik **GEEN** schoonmaakmiddelen.
 - Laat het water uit de robot lopen alvorens hem te bewaren.
 - Gebruik een vochtige doek om de robot en toebehoren schoon te maken en af te drogen.
 - Bewaar ze in een goed verluchte ruimte, beschermd tegen zonlicht, hitte, ontstekingsbronnen en zwembadchemicaliën en buiten het bereik van kinderen. De omgevingstemperatuur moet 10°C – 25°C bedragen. **NB:** Bij een hogere temperatuur is het mogelijk dat de batterij minder lang meegaat.

WAARSCHUWING!

- U mag de zwenkkop in geen geval zelf demonteren om de interne onderdelen te vervangen. Hierdoor zou de garantie komen te vervallen, zou u zich kunnen blootstellen aan mogelijke gevaren en zou u het apparaat en andere elementen kunnen beschadigen.

OPGELET!

- Overdreven hitte kan schadelijk zijn voor de batterij en de levensduur van uw robot verkorten.
- Raadpleeg uw handelaar voor het vervangen van de batterij als het volgende gebeurt:
 - De batterij lijkt beschadigd of laadt niet volledig op.
 - De werkingstijd van de batterij is aanzienlijk korter. Noteer hoelang de batterij meegaat de eerste keren dat u het toestel gebruikt (na een volledige oplaadbeurt). Die duur kan dienen als referentie voor de werkingstijd van oudere batterijen.
- Verwijder de batterij uit de robot voor u deze wegwerpt.
- Koppel de robot los van het elektriciteitsnet wanneer u de batterij verwijdert.
- Voer de batterij veilig af, in overeenstemming met de plaatselijke voorschriften of reglementen.

NB: wanneer de batterij niet correct wordt onderhouden, is het mogelijk dat zij minder lang meegaat en minder goed werkt.

DE BATTERIJ WEGWERPEN (Uit te voeren door een geautoriseerd technicus)

Uw robot is uitgerust met een onderhoudsvrije oplaadbare lithium-ionaccu, die correct moet worden afgevoerd. Recycling is verplicht; neem contact op met de plaatselijke overheid voor meer informatie.

WAARSCHUWING! Probeer nooit een accu te demonteren.

- Verwijder alle persoonlijke voorwerpen zoals ringen, armbanden, halskettingen en horloges voordat u de accu van de robot loskoppelt.
- Een batterij kan voldoende kortsluitstroom veroorzaken om een ring of dergelijke te versmelten met het metaal, met ernstige brandwonden als gevolg.
- Draag volledige oogbescherming, handschoenen en beschermende kleding wanneer u de accu verwijdert.
- Raak de kabels niet aan en zorg ervoor dat ze geen metalen voorwerpen raken, want dat kan vonken veroorzaken en/of kortsluiting in de batterij.
- Rook niet en vermijd vonken of vlammen in de nabijheid van de batterij of de robot.
- Stel de batterij niet bloot aan vuur of hitte, anders kan hij ontploffen.

OPGELET!

- Wanneer er vloeistof uit de batterij lekt, is deze beschadigd. Raak de vloeistof niet aan en steek de beschadigde batterij in een plastic zak.
- Als de gelekte vloeistof toch in contact komt met huid of kleding, moet u deze onmiddellijk afwassen met zeep en water.
 - Als de gelekte vloeistof in contact komt met de ogen: de ogen onmiddellijk spoelen met stromend water gedurende minstens 15 minuten, zonder te wrijven. Raadpleeg indien nodig een arts.

Hoe de accu te verwijderen, enkel voor het weggooien van de batterij (Uit te voeren door een geautoriseerd technicus)
 Aanbevolen werktuigen (niet bijgeleverd): Schroevendraaier.

1. Volg de instructies van de handleiding in de rubriek “**DE FILTERBAK LEEGMAKEN**” om de bovenkap (voorgemonteerd met de zwenkkop) los te maken. Plaats het deksel ondersteboven en gebruik de schroevendraaier om de schroef op de onderste borgplaat los te maken. Draai de onderste borgplaat tegen de wijzers van de klok in om de zwenkkop te ontgrendelen. Verwijder de zwenkring.

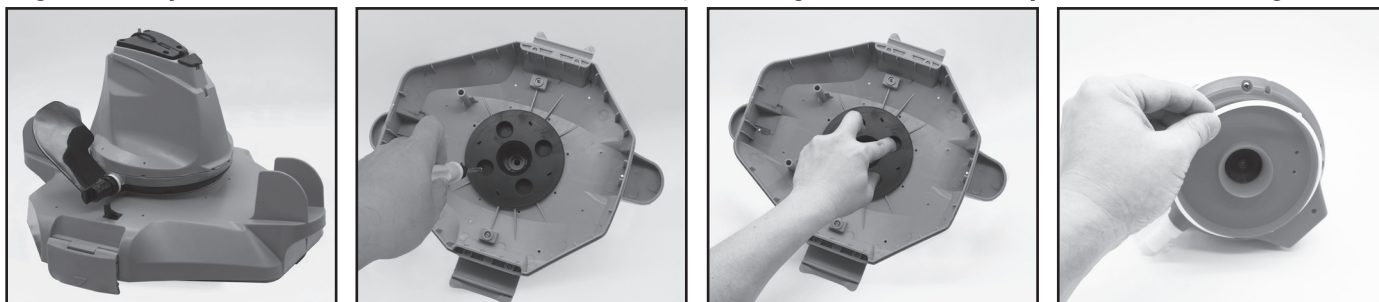

2. Gebruik de schroevendraaier om de 4 schroeven aan de onderkant van de kop los te schroeven om eerst de bodemplaat te verwijderen. Gebruik de schroevendraaier om alle schroeven op de basis los te draaien, zoals getoond wordt in de afbeelding. Verwijder de rotor, wrik de basis los en verwijder ze om tot de kop aan de binnenkant vrijkomt.

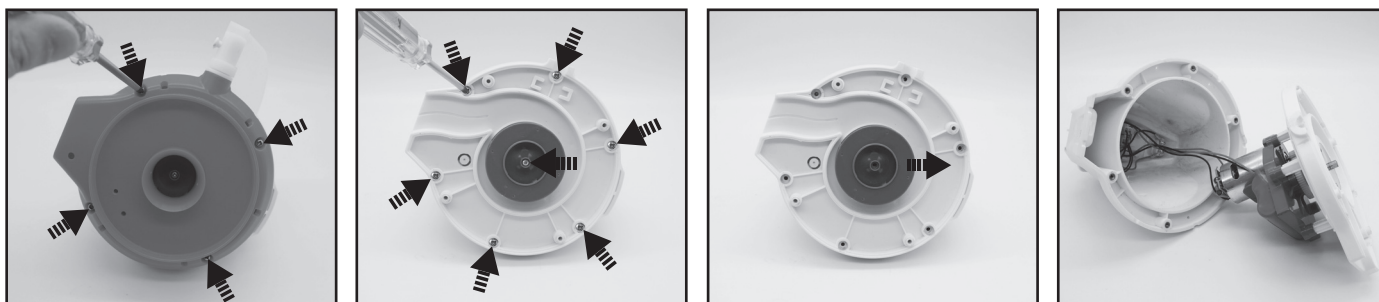

3. Verwijder de accu om bij de PCBA te kunnen. Druk op de clip van de connector en trek de connector weg om de voedingskabel van de batterij los te koppelen. **NB:** Wikkel onmiddellijk isolatieband rond de connector om kortsluiting tussen beide kabeluiteinden te voorkomen.

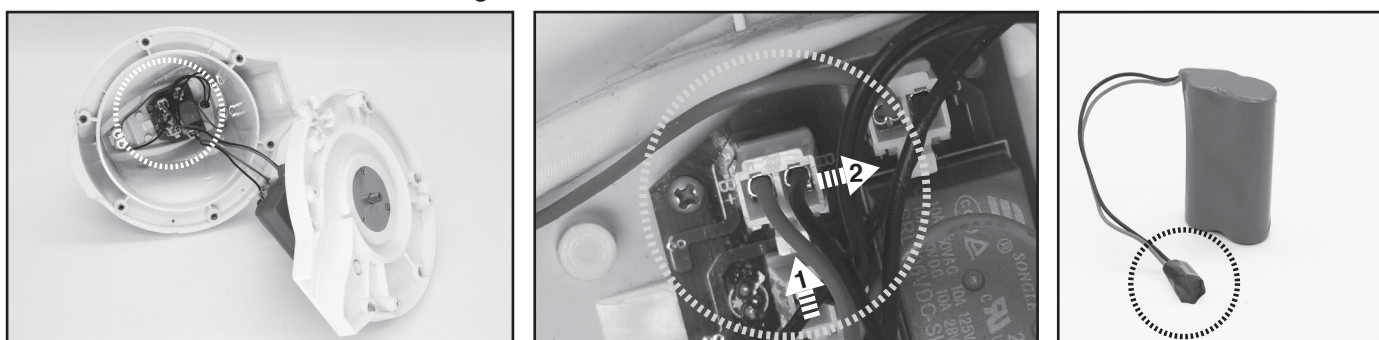

PROBLEMEN OPLOSSEN

Probleem	Mogelijke oorzaken	Oplossing
De robot begint niet te werken onder water	Watersensoren met vlekken	Gebruik een wattenstaafje gedrenkt in citroensap of azijn om de vlekken te reinigen en te verwijderen.
De robot zuigt geen vuil op	De batterij is bijna leeg	Laad de robot opnieuw op.
	De rotor is geblokkeerd	Schakel de robot uit en kijk in de opening onder de zwenkop of er een groot stuk vuil in de rotor steekt. Neem indien nodig contact op met uw handelaar voor verdere instructies. WAARSCHUWING! Zorg ervoor dat de robot uitgeschakeld is wanneer het toestel wordt onderhouden.
	De zuigmond is verstopt	Verwijder verstopte voorwerpen uit de zuigmond.
	De rotor is defect	Neem contact op met je handelaar voor vervanging.
	De filterbak is vol	Maak zowel de filterbak als het filterdeksel schoon.
De robot is in het midden van het zwembad gestopt maar de zwenkop draait nog	De robot is gestopt door een obstakel of grote plooiën in de liner van het zwembad	Controleer of er iets is dat de reiniger belemmert. Verwijder het obstakel.
	De robot wordt gehinderd door de aanzuiging van de hoofdafvoer van de zwembadbodem	Schakel het filtratiesysteem uit zoals aangegeven in de handleiding.
De zwenkop draait herhaaldelijk 360 graden	Lucht opgesloten in de robot	Dompel de robot onder in het zwembad terwijl hij nog uitgeschakeld is en schud er een paar keer zachtjes mee om de afvoer van de lucht te vergemakkelijken voordat hij wordt ingeschakeld (terwijl de robot nog ondergedompeld is). De zwenkop kan kortstondig herhaaldelijk draaien zodra de reiniger naar de bodem van het zwembad zakt. Dit fenomeen zal stoppen zodra de lucht die in de reiniger is ingesloten, wordt afgevoerd. De robot zal dan regelmatig beginnen te bewegen.
De robot dekt niet het hele zwembad	De filterbak is vol	Maak de reiniger schoon.
	De werkingstijd is korter dan verwacht	Maak de filterbak schoon en laad de robot opnieuw op gedurende 6 uur.
	De bewegingsrichting is onderbroken door de watercirculatie gegenereerd door de filterinstallatie	Schakel het filtratiesysteem (zoals aangegeven in de filterhandleiding) ten minste 15 minuten voor het gebruik van de robot uit.
	Het wiel zit vast	Verwijder het vuil van het wiel.
	De positie van de wielas is niet goed ingesteld	Volg de instructies om de positie van de wielas af te stellen.
	Algen maken de bodem van het zwembad glad waardoor de robot in cirkels beweegt	Schrob de zwembadbodem en robotwielen schoon om de algen te verwijderen.
De robot beweegt zich langs de zwembadwand	Positie van de borgpen is niet goed ingesteld / robot bij aanvang in de verkeerde richting	Volg de instructies om de instelling van de borgpen aan te passen. Zorg ervoor dat de voor- en achterkant van de robot bij aanvang naar de zwembadwand gericht zijn.
Robot beweegt langzaam of helemaal niet	Het vuilniscompartiment is vol of het filterdeksel is verstopt	Reinig het vuilniscompartiment. Spoel het scherm met water om kleine deeltjes te verwijderen. Als een borstel nodig wordt geacht, gebruik dan een zachte borstel om het scherm voorzichtig te reinigen. Opmerking: zorg ervoor dat het filterdeksel op zijn plaats zit vóór het volgende gebruik.
	De zuigmond is verstopt	Verwijder verstopte voorwerpen uit de zuigmond.
	De rotor is vastgelopen	Schakel de robot uit en controleer het gat onder de zwenkop om te zien of de rotor vastzit door groot vuil. Neem indien nodig contact op met uw dealer voor verdere instructies. WAARSCHUWING! Zorg ervoor dat de robot uitgeschakeld is voordat het apparaat wordt onderhouden.
De zwenkop draait niet of draait merkbaar trager	De zijklep komt niet omhoog	Controleer en verwijder het vuil dat eventueel de beweging van de klep belemmert.
	De onderkant van de zwenkop is vastgelopen	Maak de zwenkop en de afvlakring los volgens de instructies in het hoofdstuk " De accu verwijderen " uit de handleiding, en: <ul style="list-style-type: none"> - Verwijder vastzittend vuil - Controleer de afvlakring op mogelijke beschadigingen en slijtage. Vervang indien nodig door een nieuwe ring. - Controleer of de afvlakring en bodemplaats correct geïnstalleerd zijn. (zie onderstaande schema's)

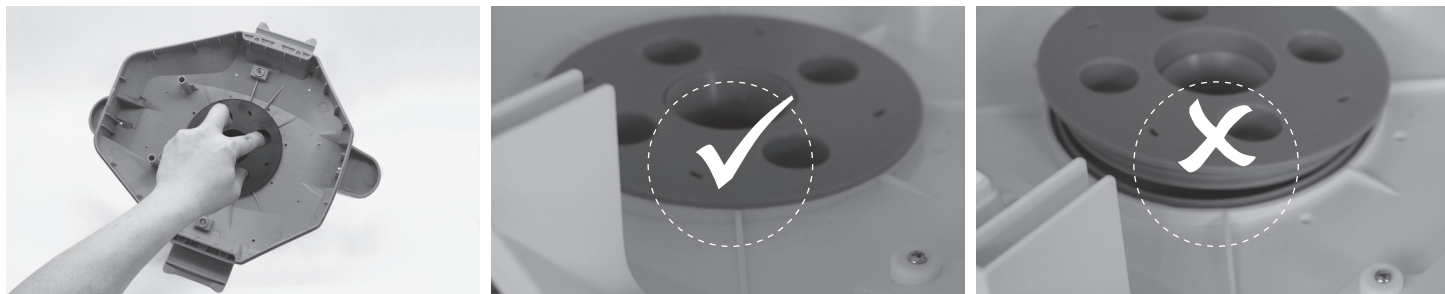
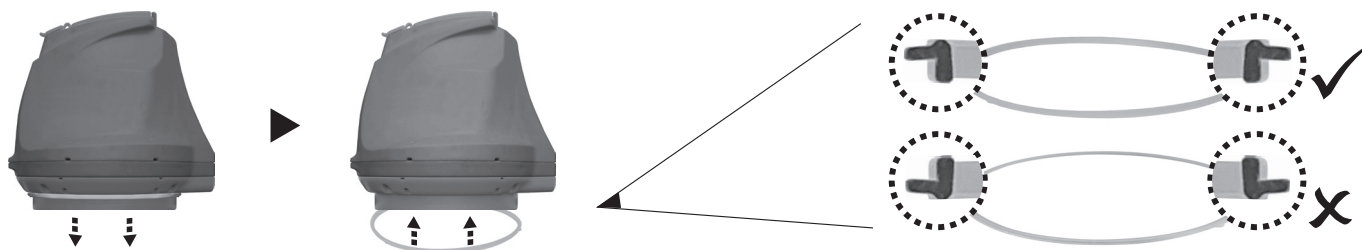

Probleem	Mogelijke oorzaken	Oplossing
Er komt vuil uit de robot	De klep van de zuigmond (aan de onderkant van de reiniger) is beschadigd	De klep van de zuigmond werkt als een deur om te vermijden dat het vuil uit de filterbak ontsnapt. Neem contact op met uw handelaar voor reserveonderdelen en instructies.
	Verwijder verstopt vuil uit de zuigmond	Het vuil zit verstopt bij de zuigmond en voorkomt dat de klep zich sluit.
Het vuil ontsnapt via het filterdeksel	Het gaas van het filterdeksel is beschadigd	Vervang deze door een nieuw filterdeksel van uw dealer.
De ronde vlotter zinkt	Beschadigde vlotter en waterlekkage	Vervang door een nieuwe vlotter van uw dealer.
Ophaalkoord is geknikt	De lengte van het ophaalkoord is te lang	Stel de lengte in volgens de instructies in de handleiding.
Duur van de reinigingscyclus is korter dan vermeld	De batterij is niet volledig opgeladen	Laad de robot minstens 6 uur op. OPMERKING: als er vlekken op de laadpennen worden aangetroffen, verwijder deze dan met behulp van een in citroensap of azijn gedrenkt wattenstaafje.
De robot kan niet worden opgeladen / heropgeladen	De batterij is beschadigd	Neem contact op met uw handelaar om de batterij te laten vervangen. WAARSCHUWING! Open de robot NIET om de batterij zelf te vervangen. Dat kan ernstige of dodelijke verwondingen veroorzaken en annuleert de garantie.
	De laadkabel is niet goed aangesloten op de externe adapter en robot	Zorg ervoor dat de laadkabel goed en volledig aangesloten is op de externe adapter en robot. Raadpleeg de handleiding.
	De externe adapter is defect	Neem contact op met uw handelaar om de adapter te laten vervangen. WAARSCHUWING! Het gebruik van de verkeerde externe adapter kan leiden tot beschadiging van de robot / batterij en het vervallen van de garantie.

Milieuprogramma's, Europese AEEA-richtlijn

	<p>Gelieve de regelgeving van de Europese Unie na te leven en zo het milieu te beschermen. Voer afgedankte elektrische apparatuur af naar een speciaal gemeentelijk inzamelpunt dat elektrische en elektronische apparatuur correct recycleert. Werp het niet weg bij ongesorteerd afval. Haal eventuele verwijderbare batterijen uit de afgedankte apparatuur.</p>
	<p>© 2021 BWT Holding GmbH Alle rechten voorbehouden. Niets van dit document mag worden vermenigvuldigd of doorgegeven in welke vorm of op welke wijze dan ook, zij het elektronisch, mechanisch, op fotokopie, opgenomen of op enige andere wijze, zonder de voorafgaande schriftelijke toestemming van BWT Holding GmbH.</p>

Neem contact op met onze klantenservice als u een digitale kopie van deze handleiding wenst.

BEWAAR DEZE HANDLEIDING

VARNINGAR & SÄKERHETSANVISNINGAR

Informationen i denna användarhandbok hjälper dig att använda enheten på ett säkert sätt, skydda dig själv och andra från risker och förhindra skador på enheten och annan egendom.

SPARA DE HÄR ANVISNINGARNA

VARNING!

- Detta är ingen LEKSAK. Barn ska hållas på behörigt avstånd från roboten och dess tillbehör.
- Låt aldrig barn sköta produkten.
- Denna robot är inte avsedd att användas av personer med nedsatt fysisk, sensorisk eller mental förmåga, eller med bristande erfarenhet och kunskap, om de inte hålls under uppsikt av en person som är ansvarig för deras säkerhet eller har fått instruktioner om hur de ska använda roboten på ett säkert sätt och förstår riskerna med hanteringen.
- Barn får inte leka med produkten.
- Rengöring och underhåll av roboten får inte utföras av barn.
- Se till att roboten är helt nedsänkt i poolen innan den tas i drift. När roboten används måste vattennivån nå över robotens svivelhuvud. Om roboten används utan att vara nedsänkt på rätt sätt kan den skadas och garantin kan upphävas.
- Maximalt användningsdjup i vatten är 3 meter (10 fot).
- Vattentemperatur vid drift: 5°C (41°F) – 35°C (95°F).
-  Löstagbar strömförsörjningsenhet (extern adapter).
- Använd endast den externa adaptern och laddkabeln som medföljer produkten för att ladda batterie
- Använd endast den löstagbara strömförsörjningsenheten (extern adapter med modellnummer: DSS12D-0841000-B / DSS12D-0841000-C / DSS12D-0841000-D / LX084100U) som tillhandahålls med roboten för att ladda batteriet.
- Anslut den externa adaptern till en strömkälla via en jordfelsbrytare (JFB). Kontakta en elektriker om du är osäker.
- Använd inte roboten om den är skadad.
- Ersätt skadade delar med reservdelar som godkänts av distributören eller tillverkaren.
- Stäng av roboten, koppla bort den externa adaptern från strömkällan och dra ur den externa adaptern från laddkabeln, innan du kopplar ur roboten från laddkabeln.
- Koppla ur roboten från eluttaget och se till att du stängt av den innan planerat underhåll utförs – såsom rengöring av filtret, svivelringen, och områdena runt vattensensorerna och laddporten.
- Försök inte byta ut det installerade, uppladdningsbara litiumjonbatteriet.
- TA INTE I roboten, den externa adaptern eller laddkabeln med blöta händer och utan skor medan den laddas.
- Roboten får inte användas när människor och/eller husdjur befinner sig i vattnet.
- Använd INTE roboten utan ett intakt filter monterat, annars upphävs garantin.
- Fara för insugning: Roboten genererar sugkraft. Låt inte håret, kroppen eller lösa klädesplagg komma i kontakt med sugöppningen när roboten är i drift.
- Stoppa aldrig in kroppsdelar, kläder eller andra föremål i robotens öppningar eller rörliga delar.
- Använd INTE roboten för att samla upp giftiga substanser, lättantändliga eller brännbara vätskor (som bensin) i närheten av explosiva eller lättantändliga gaser.
- Plocka aldrig isär svivelhuvudet på egen hand för att byta ut de inre komponenterna. Om du gör det upphävs garantin samtidigt som du utsätter dig själv för potentiell fara och riskerar att skada enheten och annan egendom.

- Stoppa aldrig in fingrar eller andra föremål för att röra vid fläkthjulet.
 - Det inbyggda batteriet måste tas bort av en kvalificerad tekniker innan det kasseras.
 - Den här roboten innehåller ett batteri som endast får plockas bort av yrkeskunniga personer.
 - Roboten måste vara bortkopplad från strömkällan när batteriet tas bort.
 - Detaljerade anvisningar angående återvinning / kassering av batteriet finns i avsnittet **“KASSERING AV BATTERI”** i denna användarhandbok och du kan även kontakta de lokala myndigheterna för mer information.
 - Batteriet måste kasseras på ett säkert sätt och i enlighet med lokala förordningar eller föreskrifter.
- Extern adapter och laddkabel:
 - Använd aldrig den externa adaptorn och laddkabeln till något annat än att ladda det batteri som medföljer roboten i samma förpackning.
 - Den externa adaptorn och laddkabeln får inte användas utomhus eller utsättas för regn, fukt, vätska eller stark värme.
 - Transformatorn (eller den externa adaptorn) ska vara placerad utanför zon 1.
 - Se till att den externa adaptorn och laddkabeln är utom räckhåll för barn.
 - Använd aldrig den externa adaptorn och laddkabeln om de är skadade.
 - TA INTE I den externa adaptorn och laddkabeln med blöta händer.
 - Se till att den externa adaptorn är urkopplad från strömförsörjningen när den inte används.
 - Försök aldrig öppna den externa adaptorn.
 - Om den externa adaptorns strömsladd är skadad, måste den bytas ut av tillverkaren eller deras servicerepresentant för att förebygga olycksrisker.
 - Försäkra dig om att roboten är helt torr före laddning.

VAR FÖRSIKTIG!

- Den här roboten är endast avsedd för undervattensanvändning; den får inte användas som hushållsdammsugare. Försök INTE använda den för rengöring av något annat än din pool.
- Använd endast de originaltillbehör som medföljer produkten.
- Använd INTE roboten direkt efter en chocklorering. Vi rekommenderar att låta poolvattnet cirkulera i minst 24 - 48 timmar.
- Om du tänker använda roboten i en saltvattenpool måste saltet vara helt upplöst innan du sätter i roboten.
- Använd INTE roboten samtidigt med någon annan automatisk rengöringsanordning i poolen.
- Avlägsna hårda, vassa föremål från poolen innan du sätter i roboten för att undvika skador på roboten och filtret.
- För att undvika skador på den externa adaptorn och laddkabeln ska du inte försöka bära roboten i adaptersladden / laddkabeln eller dra i sladden när du lossar den från strömkällan och laddkabeln.
- Ladda roboten inomhus på en ren, torr plats med bra ventilation och skyddad från direkt solljus.
- Lämna INTE en fulladdad robot på laddning i mer än 10 timmar.
- Om roboten inte ska användas under en längre period ska du koppla bort den från laddkabeln och torka av roboten och tillbehören med en fuktig trasa. Se till att roboten är laddad till mellan 30% och 50% av batterikapaciteten innan den ställs i förvaring. Förvara den på en plats med bra ventilation skyddad från solljus, värme, antändningskällor, poolkemikalier och barn. Ladda upp roboten var tredje månad.
- Alla åtgärder som involverar att plocka isär svivelhuvudet (som batterikassering) får endast utföras av en behörig tekniker.

Ovanstående varningar och försiktighetsåtgärder omfattar inte alla tänkbara risker och/eller allvarliga skador.

Pool - / spabadägare ska alltid använda produkten med extra försiktighet och sunt förnuft.

Anmärkning: Bilderna och ritningarna av produkter / delar i denna handbok visas endast i illustrativt syfte. Produkterna / delarna på bilderna / ritningarna kan avvika från den modell du har köpt. Tillbehör / delar som visas i denna handbok och i bilddiagrammet över delarna medföljer inte nödvändigtvis alla modeller.

SÅ HÄR FUNGERAR ROBOTEN

Roboten har ett vattenjetmunstycke längst ned på svivelhuvudet. Först sugs vattnet in genom sugmunstycket på robotens undersida, sedan leds det genom filtret och sprutas ut genom jetmunstycket. Vattenstrålen från munstycket driver roboten framåt. När roboten stoppas av ett hinder, exempelvis poolväggen, vrids sidoluckan så att svivelhuvudet roterar 180 grader och roboten drivs i motsatt riktning. Roboten rör sig i en huvudsakligen rak linje i den ena riktningen och i en bågformad bana i den andra riktningen. Roboten dammsuger poolens botten när den rör sig och samlar upp skräpet i sin behållare.

ATT KOMMA IGÅNG

Ladda batteriet

VIKTIG ANMÄRKNING: Se till att roboten är fulladdad (omkring 6 timmars laddning) innan den används för första gången.

VARNING!

- Använd endast den medföljande externa adaptern och laddkabeln.
- Försäkra dig om att roboten och laddporten är rena och torra före konfigurering och laddning. (**TIPS:** Bänd upp skyddslocket och använd en bomullspinne för att torka laddporten och laddstiften)
- Laddstiften är vattentäta. Dock kan kvarvarande vatten i porten och runt stiften leda till fläckar (en biprodukt av en naturlig kemisk reaktion mellan vatten och elström). Fläckarna kan också avlägsnas genom att försiktigt gnugga med en bomullspinne fuktad med citronsaft eller vinäger.
- Se till att roboten är avstängd genom att dra skjutreglaget till läget **AV** innan du laddar.

1. Placera apparaten på ett plant underlag. Dra skjutreglaget till läget **AV**.

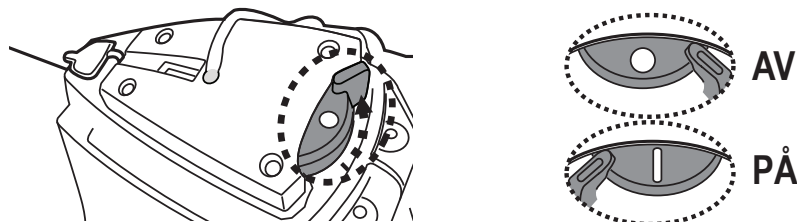

2. Anslut den externa adaptorns laddkabel till laddkabeln. Bänd upp skyddslocket. Justera positionen och stick in laddkontakten i laddporten på ovansidan av roboten. **VARNING!** Se till att laddkabeln är rättvänd och försäkra dig om att både laddkabeln och laddporten är rena och torra före laddning. **TIPS:** Använd en bomullspinne för att torka laddporten och stiften.

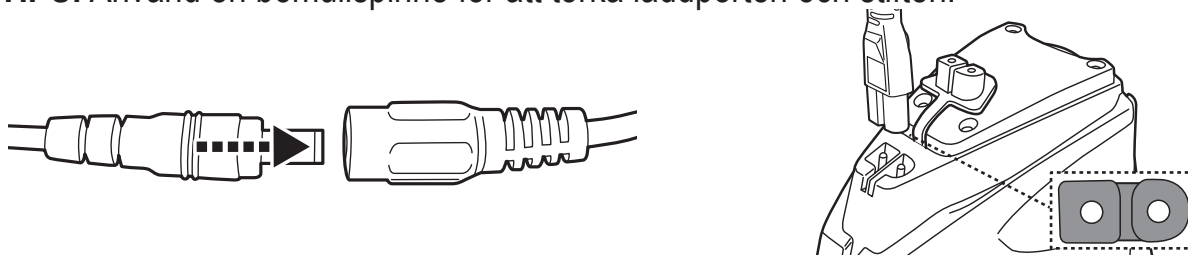

3. Anslut den externa adaptern till strömkällan. Indikatorlampan på den externa adaptern lyser rött när laddningen påbörjats. Indikatorlampan på den externa adaptern kommer att lysa grönt när roboten är fulladdad.

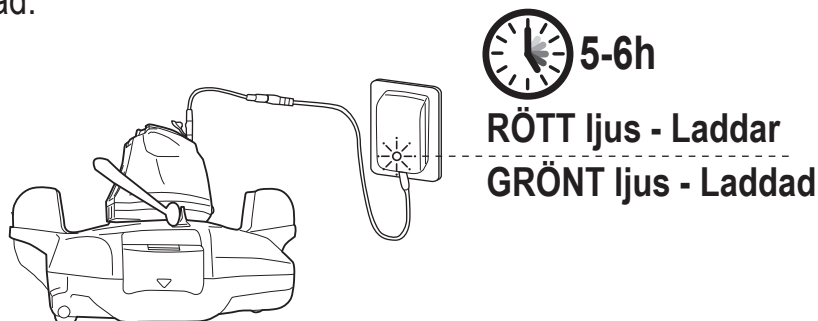

- Koppla omedelbart ur den externa adaptern från strömkällan om du upptäcker något av följande:
 - Obehaglig eller ovanlig lukt
 - Stark värme
 - Deformation, sprickor, läckor
 - Rök

4. När laddningen är klar ska du koppla ur den externa adaptern från strömkällan och dra ut laddkabeln ur enheten och ur den externa adaptern.

Roboten kan normalt arbeta i upp till 45 minuter när den är fulladdad.

ANMÄRKNING: Rensa skräpbehållaren regelbundet. För mycket skräp inuti skräpbehållaren ökar belastningen på motorn och leder till förkortad drifttid.

ANMÄRKNING: Det uppladdningsbara litiumjonbatteriet är klassificerat som en förbrukningsvara. Det har en begränsad livslängd och kommer gradvis att förlora sin förmåga att behålla en laddning. Därför kommer robotens drifttid gradvis att minska genom upprepade uppladdning och urladdning under produktens livstid.

När batteriet når slutet av sin livstid, se avsnittet **“KASSERING AV BATTERI”** för anvisningar om hur du ska kassera batteriet och byta ut svivelhuvudet.

ANMÄRKNING: Låt roboten vila i cirka 30 till 40 minuter innan du laddar upp den igen.

Inställningar före idrifttagning

Justering av rörelsemönstret

Låspinne

Robotens rörelsemönster beror på placeringen av låspinnen som fixerar axeln i en viss vinkel. Ändra endast den vänstra pinnens position.

Rekommenderade inställningar:

ANMÄRKNING: Hjulaxeln ska placeras ovanför låspinnen.

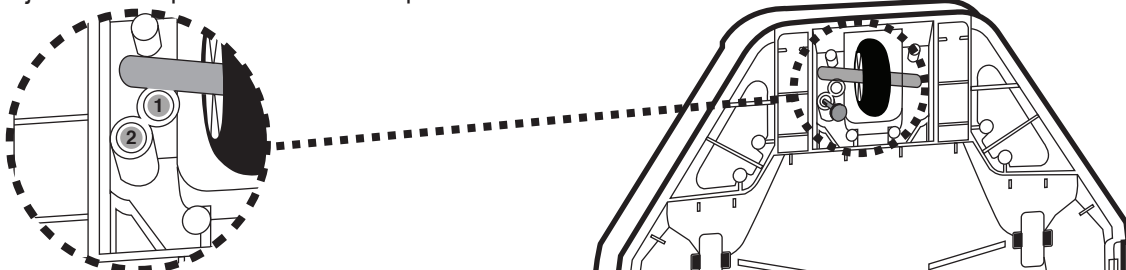

Pinnens position	Poolens storlek
<p>1</p>	<p>För pooler där kortsidan är 2 meter eller längre. (Fabriksinställning)</p>
<p>2</p>	<p>För pooler där kortsidan är 2 meter eller kortare.</p>

Förberedelse av poolen

- Rensa bort eventuella stenar, rötter eller rost som är i kontakt med tätskiktet innan du använder roboten. Kontakta en kvalificerad tekniker vid behov.
- Om tätskiktet är skört, skadat eller veckat bör du kontakta en kvalificerad tekniker och be denne utföra nödvändiga reparationer eller byta ut tätskiktet innan roboten används.
- Ta bort eventuell poolstege, skimmer och andra flytande föremål från poolen då de kan hindra robotens flytkropp och därmed själva roboten från att röra sig fritt.
- Om du har en saltvattenpool måste saltet vara helt upplöst innan du placerar roboten i vattnet.

VIKTIG ANMÄRKNING: Stäng av filtreringssystemet (enligt anvisningarna i filtreringshandboken) minst 15 minuter innan du sätter roboten i vattnet.

DRIFT

VARNING!

- Försäkra dig om att roboten är avstängd.
- Kontrollera att laddkabeln är frånkopplad och att laddportens skyddslock är stängt innan roboten tas i drift.

1. Bär roboten till sidan av din pool. ANMÄRKNING: För alltid ner roboten från en av poolens sidor (inte från ett hörn) och se till att den är vänd rakt utåt. Linda av fångstlinan från flytkroppen (anmärkning: det finns skårar i övre och nedre delen av stammen samt ett smalt spår i botten).

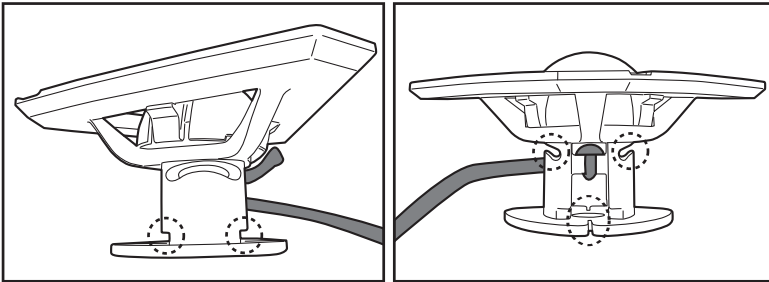

Linans längd bör vara lika med avståndet från robotens ovansida till vattenytan.
ANMÄRKNING: En för lång lina kan sno sig och försämra robotens prestanda.

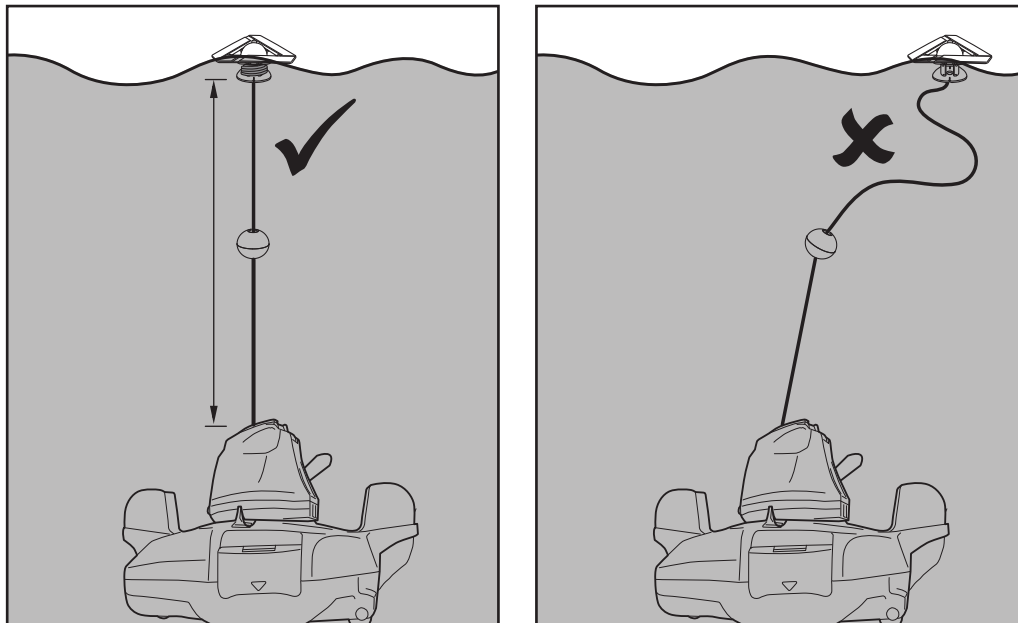

Först, trä in och fäst fångstlinan i de övre sidoskårorna och linda sedan linan runt stammen (**steg 1 och 2**). Fortsätt att linda linan runt den övre halvan av stammen tills du har uppnått önskad längd (**steg 3**). Dra linan till det undre spåret och tryck in den (**steg 4**).

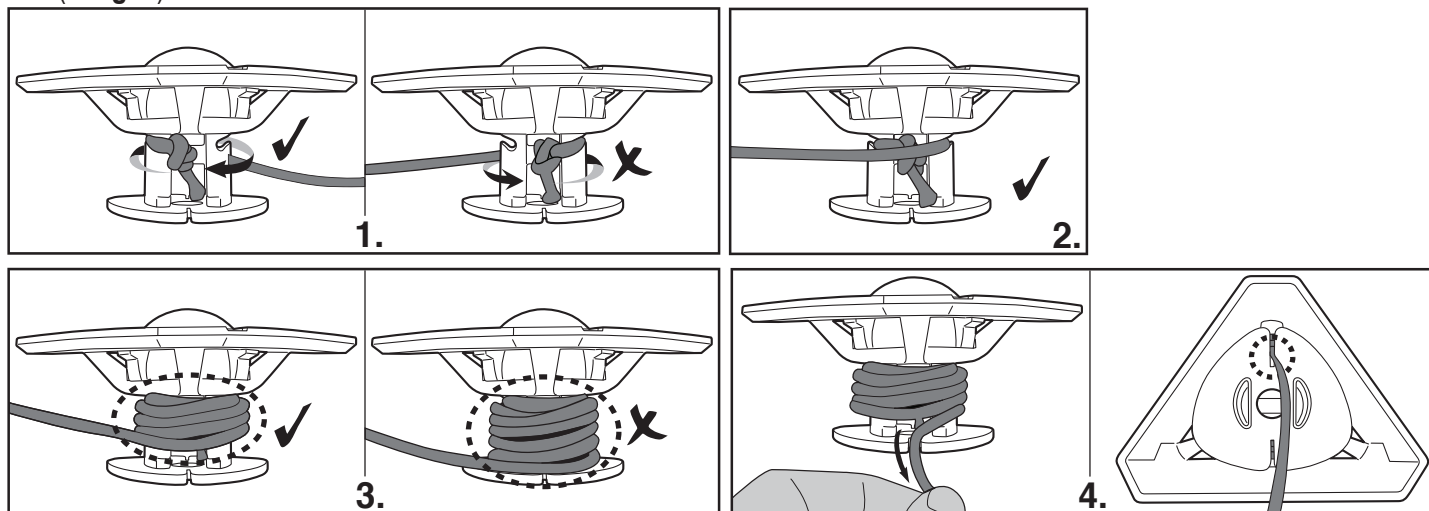

2. Sänk ned roboten i poolen i avstängt läge och skaka den försiktigt några gånger för att släppa ut luft. Överskottsluft i robohuset kan leda till att svivelhuvudet rör sig slumpartat (som att snurra oavbrutet i poolen under några minuter).

Strömindikator-lampa (Grön)

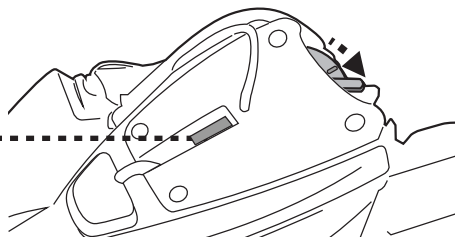

3. Skjut strömbrytaren till läget "PÅ" (medan roboten fortfarande är under vattenytan) – indikatorlampan tänds och motorn aktiveras automatiskt (om sensorerna på svivelhuvudet är under vattenytan). Låt roboten sjunka till poolens botten och kontrollera att den börjar köra fram och tillbaka över poolens botten. Om roboten kör längs med poolens vägg i stället för vinkelrätt mot den halar du in den och flyttar på den så att dess fram-/bakdel är riktad mot poolens vägg.

Strömindikatorlampan börjar blinka när 5 - 10 minuters drifttid återstår.

Strömindikatorlampa:

Släckt – Ström av / ingen ström

Lyser – Ström på

Blinkar – Batteriet kommer att vara urladdat inom 5 - 10 minuter.

ANM.:

- Undvik att vidröra vattensensorerna.

4. För att hala in roboten från poolen, fäst kroken på en teleskopstång (medföljer ej) och använd den för att fånga flytkroppen, om du inte kan nå den med händerna.

(endast för EU och USA)

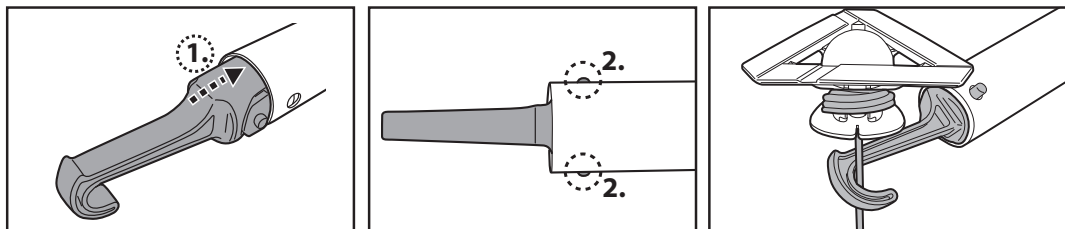

(endast för Australien / Nya Zeeland)

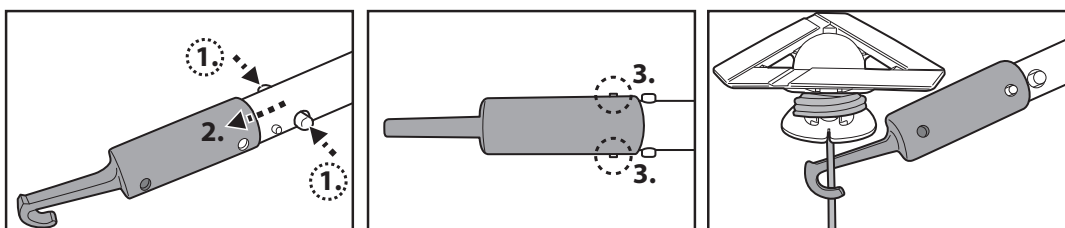

När roboten når vattenytan greppar du handtaget under basen som är märkt med en handsymbol (se bilden nedan) för att underlätta upptagning ur poolen. Se till att alltid greppa roboten i denna ände för att undvika att skräp faller ut i poolen när du plockar upp roboten.

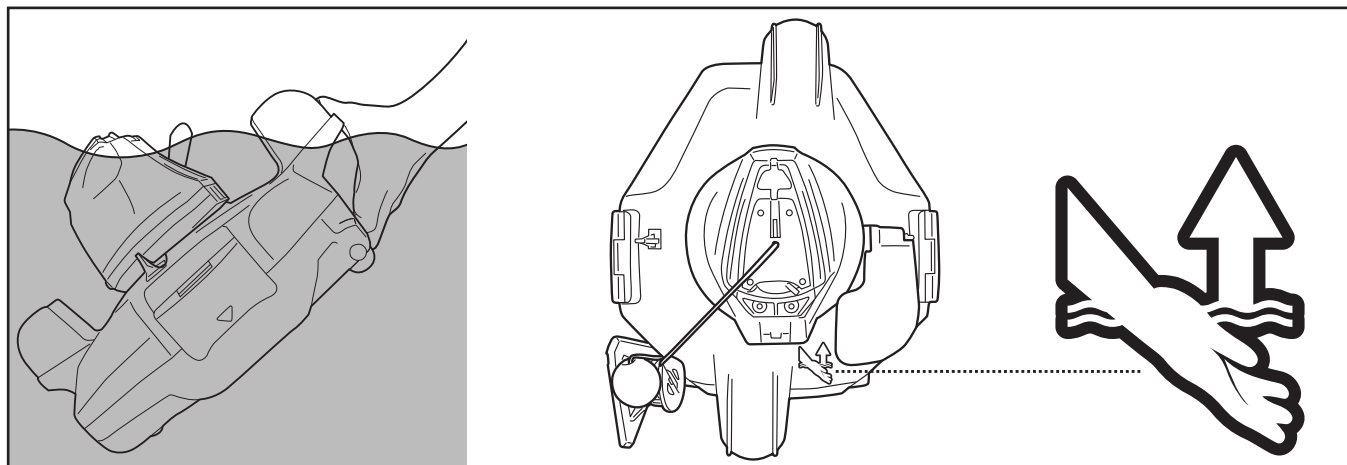

5. Skjut strömbrytaren till läget AV. Skölj roboten med rent vatten efter varje användning. Använd INTE rengöringsmedel.

6. Torka laddporten och stiften noggrant (**TIPS:** Använd en bomullspinne för att torka dem).

ANMÄRKNING: Om det är mycket smuts i poolen bör du tömma skräpbehållaren efter de första 30 minuternas drift eller när roboten börjar röra sig märkbart långsammare för bästa rengöringseffekt. Sätt sedan tillbaka roboten (med tömd skräpbehållare) i poolen och låt den slutföra rengöringscykeln.

TÖMMA SKRÄPBEHÅLLAREN

WARNING! Om du använder roboten utan filterkåpan monterad UPPHÄVS garantin.

Rengör skräpbehållaren och filterkåpan före och efter varje användningstillfälle för att uppnå maximal rengöringseffekt.

VAR FÖRSIKTIG! Se till att roboten är i läget **AV** när du rengör skräpbehållaren.

1. Placera roboten på ett plant och stadigt underlag. Bänd upp båda sidoklämmorna samtidigt för att frigöra täckkåpan från basen. Om du inte lyckas bända upp båda klämmorna samtidigt kan du i stället öppna dem en i taget. Ta bort täckkåpan från basen för att exponera filterkåpan.

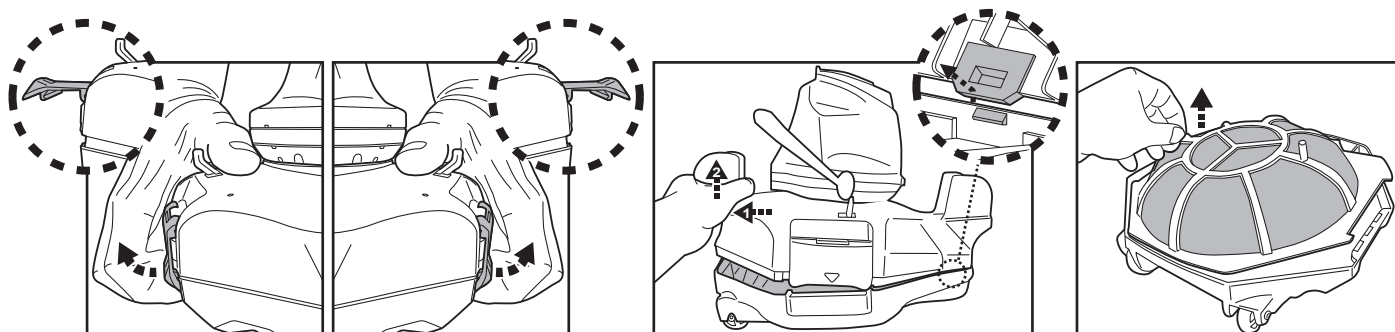

2. Lossa filterkåpan och töm behållaren på skräp. Vi rekommenderar att du rengör filterkåpan med rinnande vatten. Vid behov kan du även rengöra nätet försiktigt med en mjuk borste för att undvika att skada det.

3. När du är färdig med rengöringen, se till att filterkåpan sitter på plats och utför stegen ovan i omvänd ordning för att sätta tillbaka täckkåpan på basen. Tryck ned täckkåpan på båda sidor tills sidoklämmorna fäster i basen. Ett "klickande" ljud bekräftar att täckkåpan är fäst korrekt i basen.

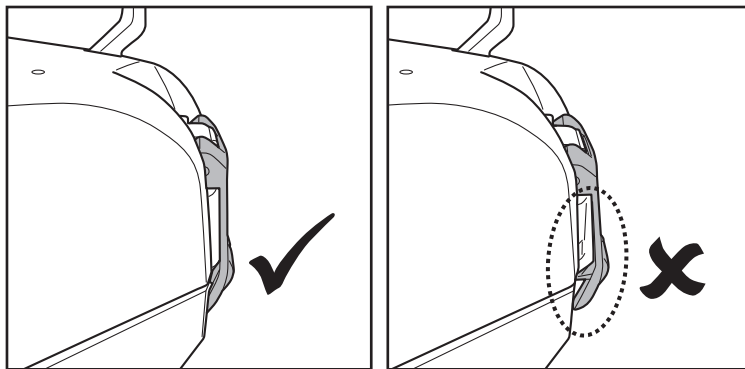

TIPS: Ta tag i vingarna på täckkåpan och gunga roboten försiktigt innan du sänker ned den i poolen igen, för att säkerställa att täckkåpan sitter fast i basen.

VAR FÖRSIKTIG!

- Om filterkåpan är skadad ska den omedelbart bytas ut mot en ny innan du fortsätter med nästa steg.
- Om flytkroppen är skadad ska den omedelbart bytas ut mot en ny innan du fortsätter med nästa steg.

Byta flytkropp

Använd en skruvmejsel (medföljer ej) för att lossa de 4 skruvarna på svivelhuvudets lock. Lossa knuten på linan för att ta bort den skadade flytkroppen. Se till att den runda omkopplaren sitter på plats, trä därefter den nya flytkroppens lina genom locket och knyt en knut för att hålla den på plats och fäst sedan locket igen med skruvarna.

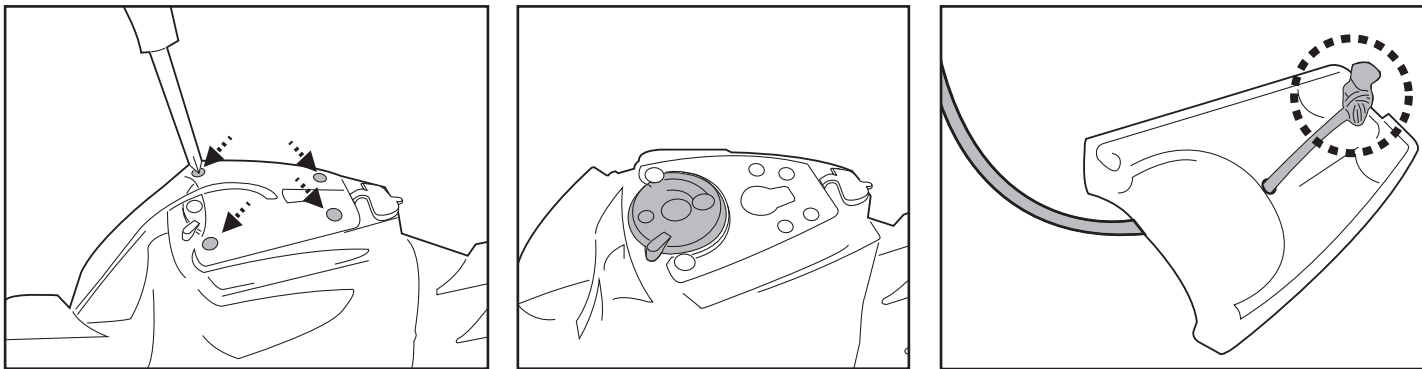

- Om en lucka är skadad ska den omedelbart bytas ut innan du fortsätter med nästa steg.

Byta lucka

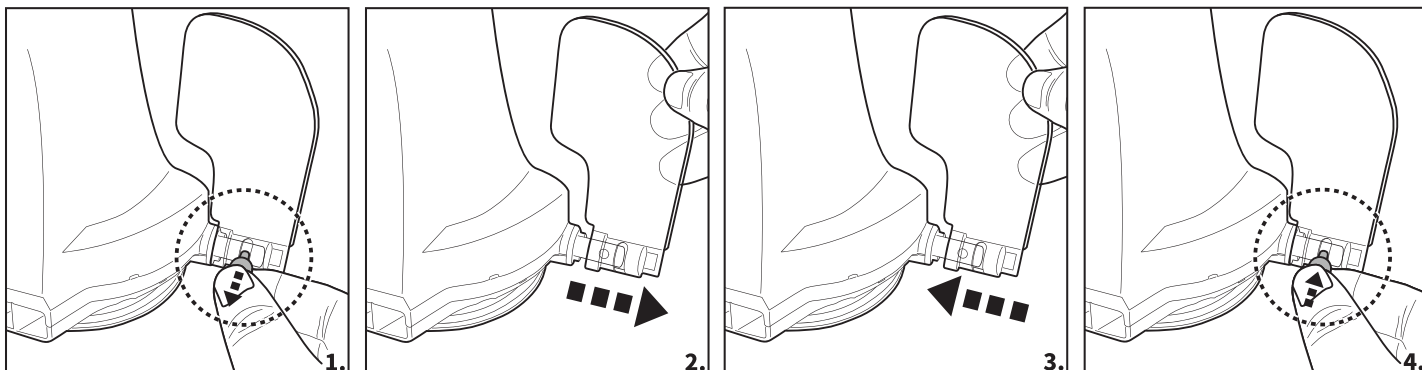

UNDERHÅLL OCH FÖRVARING

ANMÄRKNING:

1. Se till att rengöra och torka områdena runt laddporten och vattensensorerna efter varje användningstillfälle för att undvika fläckbildning (till följd av en naturlig kemisk reaktion mellan elström och vatten). Fläckarna kan även avlägsnas genom att försiktigt gnugga med en bomullspinne fuktad med citronsaft och vinäger.
2. Batteriet laddas ur automatiskt under förvaring. Se till att roboten är fulladdad innan den placeras i förvaring.
3. Du måste ladda upp batteriet minst en gång var tredje månad när roboten inte används.
 - Dra ut den externa adaptorn ur uttaget och laddkabeln ur den externa adaptorn och roboten.
 - Ta bort alla tillbehör från roboten. Vid behov kan du skölja roboten och tillbehören med rent vatten. Använd **INTE** rengöringsmedel.
 - Var noggrann med att tömma roboten helt på vatten innan den placeras i förvaring.
 - Använd en fuktig trasa för att rengöra och torka roboten och dess tillbehör.
 - Förvara dem i ett välventilerat utrymme skyddat från solljus, värme, antändningskällor, poolkemikalier och från barn. Lufttemperaturen vid förvaring bör vara 10°C – 25°C (50°F – 77°F). **ANMÄRKNING:** Högre förvaringstemperatur kan reducera batteriets livslängd.

VARNING!

- Plocka aldrig isär svivelhuvudet på egen hand för att byta ut de inre komponenterna. Om du gör det upphävs garantin samtidigt som du utsätts för potentiell fara och riskerar att skada enheten och annan egendom.

VAR FÖRSIKTIG!

- Stark värme kan skada batteriet och reducera robotens livslängd.
- Rådfråga din återförsäljare angående batteribyte om följande inträffar:
 - Batteriet blir inte fulladdat.
 - Batteriets drifttid är märkbart reducerad. Kontrollera och anteckna drifttiden under de första användningstillfällena (med ett fulladdat batteri). Använd denna information som utgångspunkt för att jämföra drifttiden i framtiden.
- Batteriet måste tas bort från roboten innan det kasseras.
- Roboten måste vara bortkopplad från strömkällan när batteriet tas bort.
- Batteriet måste kasseras på ett säkert sätt och i enlighet med lokala förordningar och föreskrifter.

ANMÄRKNING: Felaktigt underhåll kan reducera batteriets livslängd och påverka dess kapacitet.

KASSERING AV BATTERI (Ska utföras av en kvalificerad tekniker)

Din robot är utrustad med ett underhållsfritt uppladdningsbart litiumjonbatteri som måste kasseras på rätt sätt. Återvinning är obligatorisk. Kontakta de lokala myndigheterna för mer information.

VARNING! Försök aldrig plocka isär batteripaketet.

- Ta av alla accessoarer såsom ringar, armband, halsband och klockor när batteripaketet tas bort från roboten.
- Ett batteri kan orsaka en kortslutningsström som är så stark att en ring (eller liknande föremål) kan svetsas fast i metall och orsaka svår brännskada.
- Använd heltäckande ögonskydd, handskar och skyddskläder när batteripaketet avlägsnas.
- Undvik att vidröra kablarna och låt dem inte komma i kontakt med metallföremål då det kan orsaka gnistbildning och/eller kortsluta batteriet.
- Rök aldrig och undvik gnistor eller lågor i närheten av batteriet eller roboten.
- Utsätt inte batteriet för eld eller stark hetta eftersom det kan medföra explosionsrisk.

VAR FÖRSIKTIG!

- Om ett batteriläckage inträffar ska du undvika att komma i kontakt med batterivätskan och placera det skadade batteriet i en plastpåse.
- Om läckande vätskor kommer i kontakt med hud och kläder ska du omedelbart tvätta dig med riklig mängd tvål och vatten.
 - Om läckande vätskor kommer i kontakt med ögonen ska du inte gnugga dig i ögonen utan omedelbart skölja dem med svalt rinnande vatten i minst 15 minuter utan att gnugga ögonen. Sök läkarvård så snart som möjligt.

Borttagning av batteripaketet för kassering av batteriet (Ska utföras av en behörig tekniker)

Rekommenderade verktyg (medföljer ej): Skruvmejsel.

1. Följ anvisningarna i avsnittet **“TÖMMA SKRÄPBEHÅLLAREN”** för att lossa täckkåpan (förmonterad med svivelhuvudet). Placera kåpan upp och ned och lossa skruven på den undre låsplattan med en skruvmejsel. Vrid den undre låsplattan moturs för att frigöra svivelhuvudet. Ta bort svivelringen.

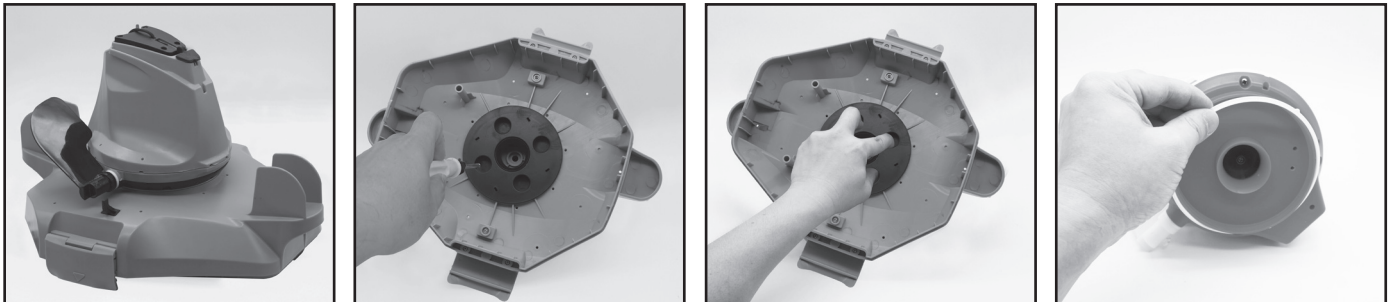

2. Använd skruvmejseln för att lossa de 4 skruvarna på undersidan av huvudet för att ta av den undre plattan först. Lossa sedan alla skruvarna vid basen enligt bildanvisningarna. Plocka bort fläkthjulet och band upp basen för att frilägga huvudet inuti.

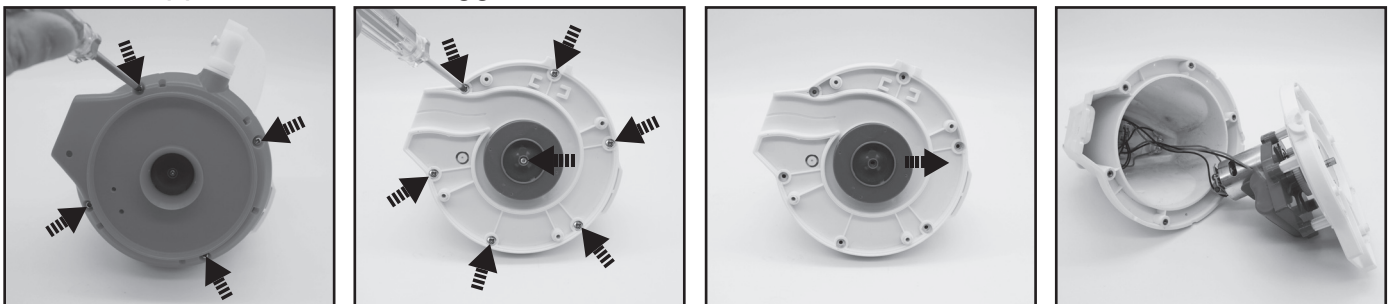

3. Ta ut batteripaketet för att exponera kretskortet. För att lossa batteriets anslutningstråd trycker du ned kontaktens klämma och drar ut den. **ANMÄRKNING:** Linda omedelbart kontakten med isoleringstejp för att undvika kortslutning orsakad av att de två trådanslutningarna kommer i kontakt med varandra.

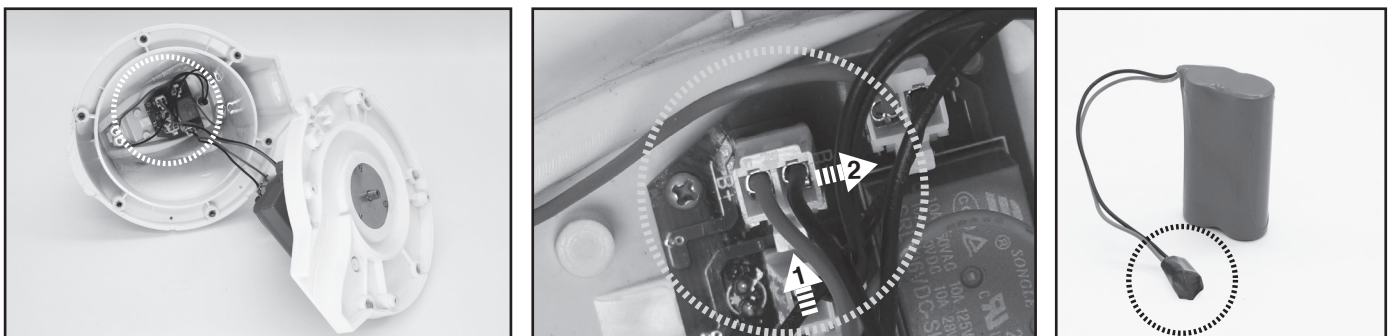

FELSÖKNING

Problem	Möjlig orsak	Lösning
Roboten börjar inte arbeta under vattnet	Smutsiga vattensensorer	Använd en bomullspinne fuktad med citronsaft eller vinäger för att rengöra och gnugga bort fläckarna.
Roboten samlar inte upp skräpet	Batteriet är nästan urladdat	Ladda upp roboten på nytt.
	Fläkthjulet har fastnat	Stäng av roboten och inspektera hålet under svivelhuvudet för att se om fläkthjulet har klämts fast av större skräp. Kontakta din återförsäljare vid behov. WARNING! Se till att roboten är avstängd när underhåll utförs.
	Sugmunstycket är igentäppt	Ta bort föremål som har fastnat i sugmunstycket.
	Fläkthjulet har gått sönder	Kontakta din återförsäljare för att byta ut det.
	Skräpbehållaren är full	Rensa både skräpbehållaren och filterkåpan.
Roboten har stannat i mitten av poolen men svivelhuvudet snurrar fortfarande	Roboten stoppas av föremål eller stora veck i poolens tätskikt	Kontrollera om det finns hinder i vägen för roboten. Ta bort hindret.
	Roboten hindras av suget från dräneringshål i poolbotten	Stäng av filtreringssystemet i enlighet med instruktionerna i bruksanvisningen.
Svivelhuvudet snurrar oavbrutet	Instängd luft i roboten	Sänk ned roboten under vattenytan i avstängt läge och skaka den försiktigt några gånger för att släppa ut luften. Slå sedan på roboten (medan den fortfarande är under vatten). Det kan hända att svivelhuvudet fortsätter att snurra en kort stund medan roboten sjunker till poolens botten. Denna rotation kommer att upphöra när luften i roboten har släppts ut, och roboten kommer att börja röra sig regelbundet.
Roboten sveper inte över hela poolen	Skräpbehållaren är full	Rensa skräpbehållaren.
	Drifttiden är kortare än förväntad	Rengör filterbehållaren och ladda roboten under 6 timmar.
	Rörelseriktningen påverkas av vattencirkulationen som genereras av filtreringssystemet	Stäng av filtreringssystemet (enligt anvisningarna i filtreringshandboken) i minst 15 minuter innan du startar roboten.
	Hjulet har fastnat	Kontrollera och avlägsna skräp från hjulet.
	Låspinnens position är inte korrekt	Följ anvisningarna för att justera låspinnens position.
	Alger gör poolgolvet halt vilket leder till att roboten går runt i cirklar	Skrubba poolgolvet och robotens hjul för att avlägsna algerna.
Roboten rör sig långs poolväggen	Låspinnens position är inte korrekt / eller roboten har fel startriktning	Följ anvisningarna för att justera låspinnens inställning. Se till att robotens fram - / bakdel är riktad mot poolväggen när den startar.
Roboten rör sig långsamt eller inte alls	Skräpbehållaren är full eller filterkåpan är igentäppt	Rensa skräpbehållaren. Spola av filterkåpan med vatten för att avlägsna småpartiklar. Vid behov kan den även rengöras försiktigt med en mjuk borste. Anm.: Se till att filterkåpan är monterad före nästa åtgärd.
	Sugmunstycket är igentäppt	Ta bort föremål som har fastnat i sugmunstycket.
	Fläkthjulet har fastnat	Stäng av roboten och inspektera hålet under svivelhuvudet för att se om fläkthjulet har klämts fast av större skräp. Kontakta din återförsäljare vid behov. WARNING! Se till att roboten är avstängd när underhåll utförs.
Svivelhuvudet rör sig inte eller bara märkbart långsamt	Sidoluckan kommer inte upp	Kontrollera och avlägsna eventuellt skräp som hindrar luckans rörelse.
	Svivelhuvudet har fastnat	Lossa först svivelhuvudet och svivelringen enligt anvisningarna i avsnittet " Borttagning av batteripaketet " i användarhandboken. Därefter: - Avlägsna skräp som fastnat. - Kontrollera om svivelringen är skadad eller sliten. Byt ut den vid behov. - Verifiera att svivelringen och bottenplattan är korrekt installerade. (se bilderna nedan)

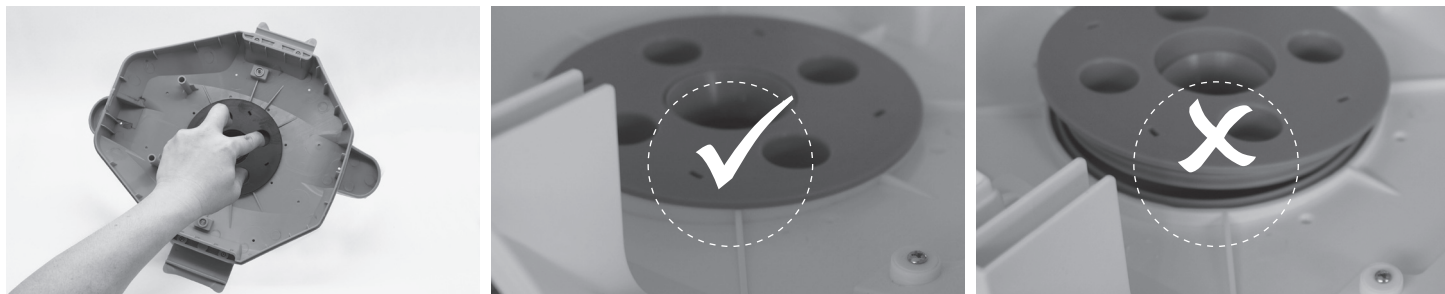
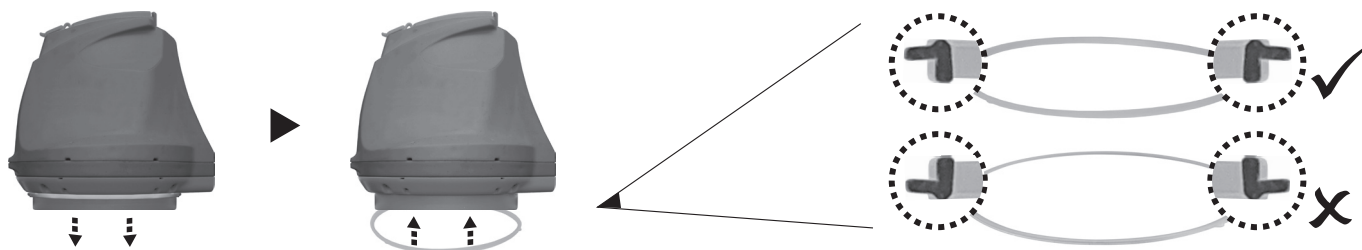

Problem	Möjlig orsak	Lösning
Skräp läcker ut från roboten	Sugmunstyckets lucka (på undersidan av roboten) är skadad	Sugmunstyckets lucka fungerar som en dörr som förhindrar att skräp läcker ut ur skräpbehållaren. Kontakta din återförsäljare för reservdelar och instruktioner.
	Skräp har fastnat i sugmunstycket och hindrar luckan från att stängas	Ta bort skräp som fastnat i sugmunstycket.
Skräp läcker ut vid filterkåpan	Filterkåpan nätt är skadat	Byt ut filterkåpan mot en ny från din återförsäljare.
Den runda flytkroppen sjunker	Flytkroppen är skadad och vattenläckage	Ersätt flytkroppen med en ny från din återförsäljare.
Fångstlinan har snott sig	Fångstlinan är för lång	Reglera längden utifrån anvisningarna i handboken.
Rengöringscykeln pågår kortare tid än förväntat	Batteriet är inte fulladdat	Ladda roboten i minst 6 timmar. ANM.: Avlägsna eventuella fläckar på laddstiften med en bomullspinne fuktad med citronsaft eller vinäger.
Roboten kan inte laddas / återuppladdas	Batteriet är skadat	Kontakta din återförsäljare för att byta ut batteriet. WARNING! Byt INTE ut batteriet på egen hand. Det kan leda till allvarlig skada eller dödsfall och medför att garantin upphävs.
	Laddkabeln är inte helt instucken i den externa adaptorn och roboten	Se till att laddkabeln är korrekt ansluten till den externa adaptorn och roboten. Se bruksanvisningen.
	Den externa adaptorn är trasig	Kontakta din återförsäljare för att byta ut den. WARNING! Att använda fel sorts extern adapter leder till skador på roboten / batteriet och att garantin upphävs.

Miljöprogram, EU-direktiv (WEEE)



Vänligen respektera EU:s förordningar och hjälp till att skydda miljön. Lämna in trasig elektrisk utrustning till en kommunal anläggning avsedd för återvinning av elektrisk och elektronisk utrustning. Släng inte utrustningen bland osorterat avfall. För apparater som innehåller löstagbara batterier ska batterierna tas bort innan produkten kasseras.



© 2021 BWT Holding GmbH
Alla rättigheter förbehållna. Ingen del av detta dokument får reproduceras eller överföras i någon form eller på något sätt, varken elektroniskt, mekaniskt, via fotokopiering, inspelning eller på annat sätt, utan föregående skriftligt tillstånd från BWT Holding GmbH.

Om du behöver en elektronisk kopia av denna användarhandbok, vänligen kontakta vår kundtjänst på e-postadressen.

SPARA DE HÄR INSTRUKTIONERNA

TURVALLISUUSVAROITUKSET JA -OHJEET

Tämän käyttöohjeen sisältämät tiedot auttavat sinua käyttämään laitetta turvallisesti, suojaamaan itseäsi ja muita vaaroilta ja estämään laitteen ja muun omaisuuden vahingoittumisen.

TALLENNA NÄMÄ OHJEET

VAROITUS!

- Tämä ei ole LEIKKIKALU. Tämä robotti ja sen lisävarusteet on pidettävä poissa lasten ulottuvilta.
- Älä koskaan anna lasten käyttää tätä laitetta.
- Tätä laitetta ei saa käyttää henkilö, jonka fyysiset tai henkiset kyvyt ovat heikentyneet, tai jolla ei ole sen käytöstä kokemusta tai tietoa, ellei hänen turvallisuudestaan vastuullinen henkilö valvo ja ohjeista laitteen turvallisesta käytöstä niin, että hän ymmärtää laitteen käytön vaarat.
- Lapset eivät saa leikkiä tällä laitteella.
- Lapset eivät saa suorittaa robotin puhdistusta ja huoltoa.
- Varmista ennen käytön aloittamista, että robotti on upotettu kokonaan altaaseen. Robotin käytön edellyttämän vähimmäisvedenpinnan on oltava robotin kääntyvän yläkappaleen yläpuolella. Jos robottia ei ole upotettu oikein, sen käyttö voi vahingoittaa laitetta ja mitätöidä takuun.
- Suurin käyttösyvyys vedessä on 3 metriä (10 jalkaa).
- Veden lämpötila käytettäessä: 5 °C (41 °F) – 35 °C (95 °F).
-  Irrotettava virtalähde (ulkoinen laturi).
- Robotti on ladattava vain laitteen mukana toimitetulla ulkoisella laturilla ja latauskaapelilla.
- Käytä akun lataamiseen vain irrotettavaa verkkolaitetta (ulkoinen laturi, mallinumero: DSS12D-0841000-B / DSS12D-0841000-C / DSS12D-0841000-D / LX084100U), joka toimitetaan tämän robotin kanssa akun lataamiseksi.
- Liitä ulkoinen laturi virtaverkkoon RCD - suojakytkimen / vikavirtasuojakatkaisimen (GFCI) kautta. Jos olet liittänyt epävarma, ota yhteys pätevään sähköasentajaan.
- Älä käytä tätä robottia, jos havaitset siinä vaurioita.
- Vaihda vaurioituneet osat jälleenmyyjän tai valmistajan hyväksymiin osiin.
- Sammuta robotti, irrota ulkoinen laturi virtalähteestä ja irrota ulkoinen laturi latauskaapelista, ennen kuin irrotat robotin latauskaapelista.
- Irrota robotti verkkovirrasta ja varmista, että se ei ole päällä ennen kuin suoritat säännöllisiä huoltotoimenpiteitä, kuten suodattimen, kääntyvän yläkappaleen tasoitusrenkaan, vesianturien ja latausliittimen ympärillä olevien alueiden puhdistamista.
- Älä yritä vaihtaa asennettua ladattavaa litiumioniakkua.
- Kun robotti latautuu, ÄLÄ käsittele sitä, ulkoista sovitinta, tai latauskaapelia märin jaloin ja ilman kenkiä.
- Älä käytä tätä robottia, kun henkilöitä ja/tai lemmikkieläimiä on altaassa.
- ÄLÄ käytä tätä robottia ilman ehjää suodatinta, muuten takuu ei ole voimassa.
- Imeytymisvaara: Tämä robotti synnyttää imua. Älä anna hiusten, ruumiinosien tai vaatteidesi löysien kohtien koskettaa robotin imuaukkoa sen käytön aikana.
- Älä koskaan työnnä ruumiinosia, vaatteita tai muita esineitä robotin aukkoihin tai sen liikkuviin osiin.
- ÄLÄ käytä tätä robottia imemään myrkyllisiä aineita tai syttyviä ja palavia nesteitä (esim. bensiiniä) räjähtävien tai syttyvien höyryjen läsnä ollessa.
- Älä missään tapauksessa itse pura kääntyvää yläkappaletta vaihtaaksesi sen sisäosia. Se mitätöi takuun, altistaa sinut mahdollisille vaaroille ja saattaa vahingoittaa laitetta ja muuta ominaisuutta.
- Älä koskaan työnnä sormia tai mitään esinettä juoksupyörään.

- Ammattitaitoisen teknikon on poistettava sisäänrakennettu akku ennen sen hävittämistä.
- Tässä robotissa on akku, jonka vain ammattitaitoiset henkilöt voivat irrottaa.
- Robotti on irrotettava verkkovirrasta, kun akku poistetaan.
- Katso lisätietoja akkujen kierrätyksestä/hävittämisestä osiosta **“AKUN HÄVITTÄMINEN”** tässä käyttöohjeessa ja ota yhteyttä paikallisiin viranomaisiin saadaksesi lisätietoja.
- Akku on hävitettävä turvallisesti paikallisten jätteenkäsittelyä ja kierrätystä koskevien lakien ja säännösten mukaisesti.

- Ulkoinen laturi ja latauskaapeli:

- Älä koskaan käytä ulkoista laturia ja latauskaapelia mihinkään muuhun kuin samassa pakkauksessa olevan robotin akun lataamiseen.
- Ulkoista laturia ja latauskaapelia ei saa käyttää ulkona, eikä niitä saa altistaa sateelle, kosteudelle, nesteille tai kuumuudelle.
- Muuntaja (tai ulkoinen laturi) on sijoitettava vyöhykkeen 1 ulkopuolelle.
- Pidä ulkoinen laturi ja latauskaapeli poissa lasten ulottuvilta.
- Älä koskaan käytä ulkoista laturia ja latauskaapelia, jos havaitset niissä vaurioita.
- ÄLÄ käsittele ulkoista laturia ja latauskaapelia märin käsin.
- Pidä ulkoinen laturi irrotettuna virtalähteestä, kun sitä ei käytetä.
- Älä koskaan yritä avata ulkoista laturia.
- Jos ulkoisen laturin virtajohto on vaurioitunut, valmistajan tai sen huoltoliikkeen on vaihdettava ulkoinen laturi vahinkojen välttämiseksi.
- Varmista, että robotti on täysin kuiva ennen sen lataamista.

VAROITUS!

- Tämä robotti on suunniteltu vain vedenalaiseen käyttöön, se ei ole yleisimuri. ÄLÄ yritä käyttää sitä minkään muun kuin uima-altaan puhdistamiseen.
- Käytä vain tämän tuotteen mukana toimitettuja alkuperäisiä lisävarusteita.
- ÄLÄ käytä tätä robottia heti uima-altaan shokkikloorauksen jälkeen. On suositeltavaa jättää vesi kiertämään vähintään 24 - 48 tuntia.
- Jos aiot käyttää robottia suolaisen veden altaassa, varmista, että kaikki suola on liennut ennen robotin käyttöä.
- ÄLÄ käytä tätä robottia toisen automaattisen tai käsikäyttöisen puhdistajan kanssa samanaikaisesti altaassa.
- Poista kovat, terävät esineet altaasta ennen robotin käyttöä, jotta laite ja sen suodatin eivät vahingoitu.
- Vältäaksesi ulkoisen laturin ja latauskaapelin vaurioitumisen, älä yritä kantaa robottia ulkoisen laturin johdosta / latauskaapelista tai irrottaa sitä virtalähteestä ja latauskaapelista vetämällä johdosta.
- Lataa robotti sisätiloissa puhtaassa ja kuivassa paikassa, jossa on hyvä ilmanvaihto ja poissa auringonvalosta.
- ÄLÄ jätä robottia lataukseen yli 10 tunniksi.
- Jos robottia ei käytetä pitkään aikaan, irrota se latauskaapelista, sekä puhdista ja kuivaa robotti lisävarusteineen kostealla liinalla. Muista ladata robotti noin 30 – 50% akun kapasiteettiin ennen sen varastoimista. Säilytä sitä hyvin ilmastoidussa paikassa suojassa auringonvalolta, lämmönlähteiltä, sytytyslähteiltä, sekä uima-allaskemikaaleilta ja lasten ulottumattomissa. Lataa robotti kolmen kuukauden välein.
- Kaikki kääntyvän yläkappaleen purkamiseen liittyvät toimenpiteet (esim. akun hävittäminen) saa suorittaa vain valtuutettu teknikko.

Yllä olevia varoituksia ei ole tarkoitettu sisältämään kaikkia mahdollisia riskejä ja/tai vakavien vammojen aiheuttajia.

Altaiden omistajien tulee aina olla erityisen varovaisia ja käyttää tervettä järkeä laitetta käyttäessään.

Huomautus: Tämän käyttöohjeen tuote - / osavalkuvat/piirroksiset ovat vain esittelyä varten. Valokuvissa / piirroksissa olevat tuotteet / osat voivat vaihdella ostetun mallin mukaan. Tässä käyttöohjeessa ja osakaaviossa esitetyt lisävarusteet / osat eivät välttämättä sisälly kaikkiin malleihin.

MITEN ROBOTTI TOIMII

Robotissa on työntösuutin kääntyvän yläkappaleen alaosassa. Robotin pohjassa oleva imuaukko imee sisään veden, joka kulkee suodattimen läpi ja poistetaan työntösuuttimen kautta. Suuttimesta tuleva vesisuihku työntää robottia eteenpäin. Kun robotti pysähtyy esteeseen, kuten altaan seinään, sen sivuläppä heilahtaa, kääntyvä yläkappale kääntyy 180° ja robotti liikkuu vastakkaiseen suuntaan. Robotti liikkuu yleensä suoraan yhteen suuntaan ja kaarikuviossa toiseen suuntaan. Robotti imuroi altaan pohjaa liikkeessaan ja kerää roskat roskasäiliöön.

ALOITUS

Akun lataaminen

TÄRKEÄÄ: Lataa robotti täyteen (noin 6 tuntia) ennen kuin käytät sitä ensimmäistä kertaa.

VAROITUS!

- Käytä vain alkuperäistä ulkoista laturia ja latauskaapelia.
- Varmista, että robotti ja latausliitin ovat puhtaat ja kuivat ennen asennusta ja lataamista. (**VINKKI:** avaa suojakansi ja kuivaa latausliitin ja sen nastat vanupuikolla).
- Latausliittimen nastat ovat vedenpitäviä. Kuitenkin veden jäänteet liittimessä ja sen nastojen ympärillä voivat aiheuttaa luonnollisesti esiintyviä tahroja (veden ja sähkövirtojen välisen kemiallisen reaktion sivutuote). Siinä tapauksessa tahrat voidaan poistaa hieromalla kevyesti vanupuikolla, joka on kasteltu sitruunamehulla tai etikalla.
- Varmista, että robotti on pois päältä liu'uttamalla virtakytkin pois **PÄÄLTÄ** - asentoon ennen lataamista.

1. Aseta laite tasaiselle alustalle. Liu'uta kytkin pois **PÄÄLTÄ** - asentoon.

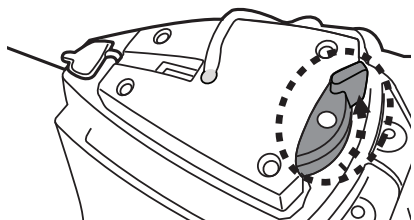

PÄÄLTÄ



PÄÄLLÄ

2. Liitä ulkoisen laturin johto latauskaapeliin. Avaa suojakorkki. Kohdista ja työnnä latauskaapelin pistoke laitteen yläosassa olevaan latausliittimeen.

VAROITUS! Älä laita latauskaapelia väärinpäin ja varmista, että sekä latauskaapeli että latausliitin ovat puhtaat ja kuivat ennen lataamista. **VINKKI:** Kuivaa latausliitin ja sen nastat vanupuikolla.

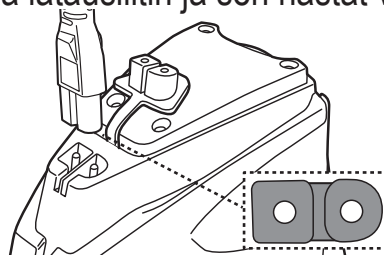

3. Liitä ulkoinen laturi virtalähteeseen. Ulkoisen laturin merkkivalo muuttuu punaiseksi, kun lataus alkaa. Ulkoisen laturin merkkivalo muuttuu vihreäksi, kun robotti on ladattu.



5-6t

PUNAINEN valo – latautuu

VIHREÄ valo - ladattu

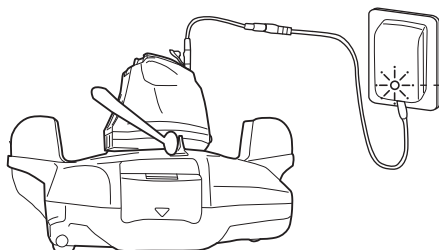

- Irrota ulkoinen laturi välittömästi virtalähteestä, jos havaitset jotain seuraavista:
 - Pahaa tai epätavallista hajua
 - Liiallista kuumuutta
 - Epämuodostumia, halkeamia, vuotoja
 - Savua

4. Kun lataus on valmis, irrota ulkoinen laturi virtalähteestä ja irrota latauskaapeli laitteesta ja ulkoisesta laturista.

Normaalisti robotti voi toimia 45 minutes täydellä latauksella.

HUOMAA: puhdista roskasäiliö säännöllisesti. Roskasäiliön sisällä oleva liiallinen lika rasittaa moottoria ja lyhentää sen käyttöaika.

HUOMAA: ladattava litiumioniakku on luokiteltu kulutustarvikkeeksi. Sen käyttöikä on rajallinen ja se menettää vähitellen latauskykynsä. Robotin käyttöaika lyhenee vähitellen sen käyttöiän aikana toistuvien lataamisten ja purkamisten jälkeen.

Kun akun käyttöikä on lopussa, katso kappaleesta “**AKUN HÄVITTÄMINEN**” ohjeet akun hävittämiseen ja kääntyvän yläkappaleen vaihtamiseen.

HUOMAA: anna robotin levätä noin 30 – 40 minuuttia ennen kuin lataat sen uudelleen.

Asetukset ennen käyttöä

Liikeradan säätö

Lukitustappi

Robotin liikerata riippuu akselin tiettyyn kulmaan kiinnittävän tapin asennosta. Muuta vain vasemman tapin asentoa.

Suosittelut asetukset:

HUOMAA: Pyörän akselin on oltava lukitustapin yläpuolella.

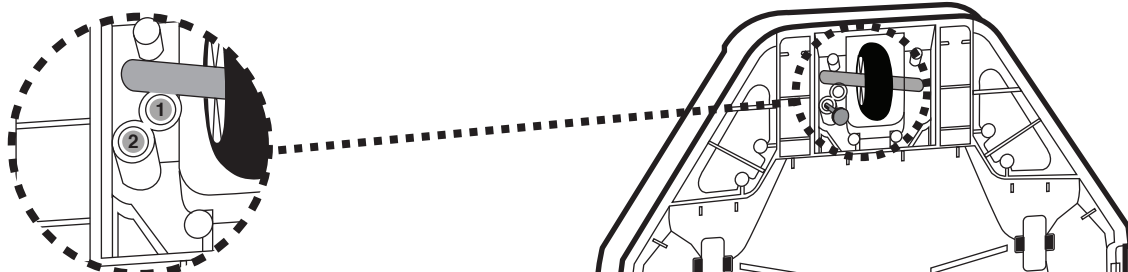

Tapin sijainti	Altaan koko
<p>1</p>	<p>Altaalle, joiden lyhin pituus on 2 metriä tai enemmän. (tehdasasetus)</p>
<p>2</p>	<p>Altaalle, joiden lyhin pituus on 2 metriä tai vähemmän.</p>

Altaan valmistelu

- Jos vuorauksen alapintaan on joutunut kiviä, juuria tai metallikorroosiota, poista ne ennen robotin käyttöä. Pyydä tarvittaessa apua pätevältä ammattilaiselta.
- Jos vuoraus on hauras, vaurioitunut tai vääntynyt, ota yhteyttä pätevään ammattilaiseen tarvittavien korjausten suorittamiseksi tai vuorauksen vaihtamiseksi ennen robotin käyttöä.
- Poista altaasta kaikki tikkaat, pintaimurit ja muut kelluvat esineet, koska ne voivat estää robotin kellukkeen liikkeen ja siten myös robotin liikkeen.
- Jos käytät suolaisen veden uima-allasta, varmista, että kaikki suola on liennut ennen kuin asetat robotin veteen.

TÄRKEÄÄ: Sammuta suodatusjärjestelmä (suodatusoppaan ohjeiden mukaan) vähintään 15 minuuttia ennen robotin käyttöönottoa.

TOIMINTA

VAROITUS!

- Varmista, että robotti on pois päältä.
- Varmista, että latauskaapeli on irrotettu ja latausliitin suljettu suojakorkilla ennen robotin käyttöä.

1. Tuo robotti altaan reunalle. HUOMAA: ota robotti käyttöön vain altaan reunan puolelta (ei altaan kulmasta) ja varmista, että se osoittaa silloin reunasta poispäin. Pura poistolanka kellukkeesta (huomaa: säätörullan ylä - ja alareunassa on sivurakoja sekä alareunassa kapea rako).

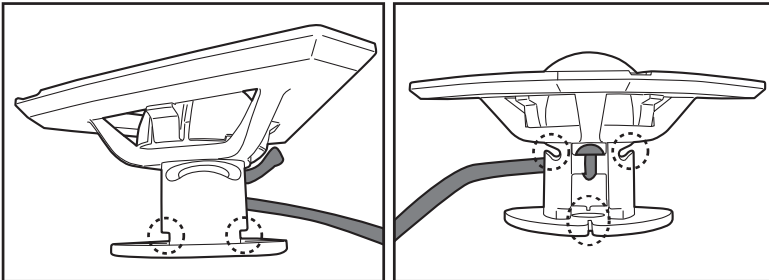

Langan oikean pituuden tulee vastata robotin yläosan ja vedenpinnan välistä etäisyyttä. **HUOMAA:** Liiallinen pituus voi taivuttaa poistolangan mutkille ja vaikuttaa suorituskykyyn.

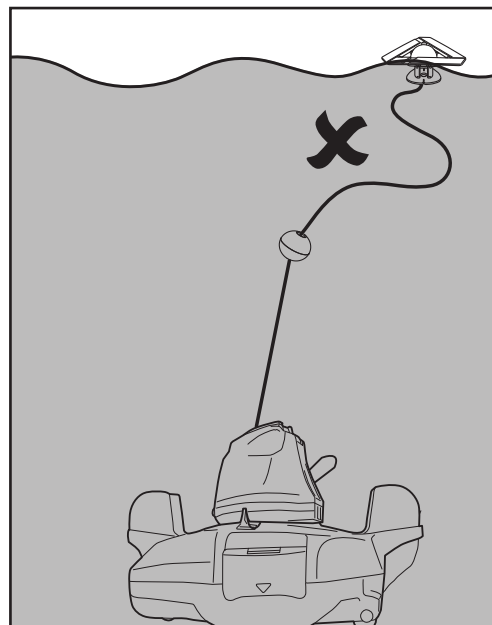
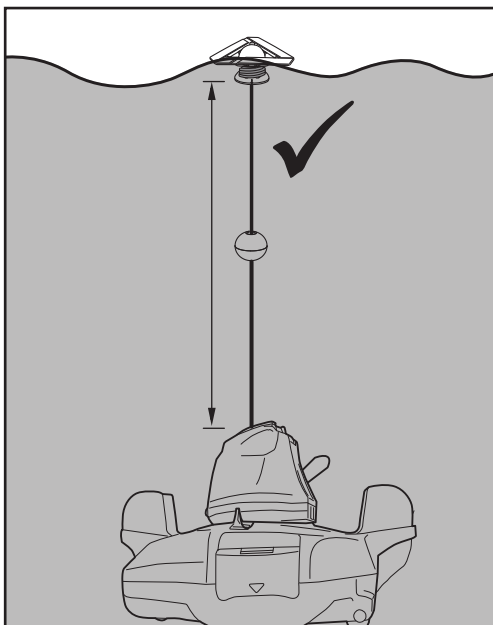

Kohdista ja kiinnitä poistolanka ensin yläreunassa oleviin sivurakoihin, kun käärit sitä säätörullan ympärille (**vaiheet 1 ja 2**). Kierrä lankaa säätörullan yläosan ympärille, kunnes se on vaaditun pituinen (**vaihe 3**). Vedä lanka alas rakoon ja työnnä se sisään (**vaihe 4**).

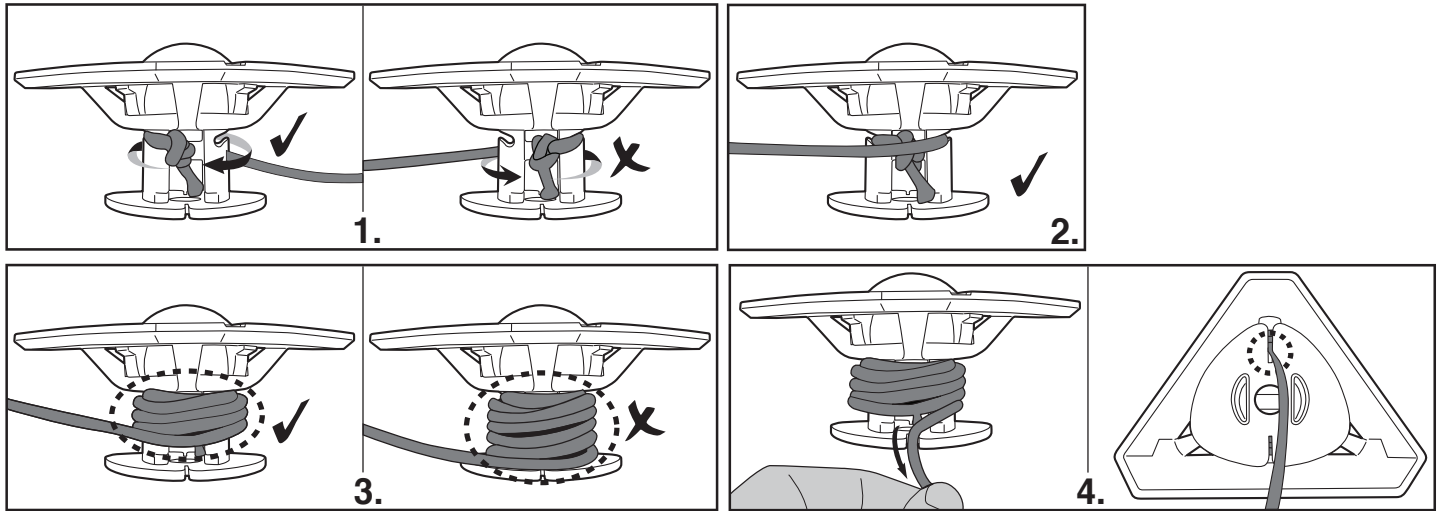

2. Kun robotti on pois päältä, upota se altaaseen ja ravista sitä varovasti muutaman kerran helpottaaksesi ilman poistumista. Runkoon jäänyt ylimääräinen ilma voi johtaa kääntyvän yläkappaleen epäsäännölliseen käyttäytymiseen (esimerkiksi pyörii toistuvasti altaassa muutaman minuutin ajan).

Varauksen merkkivalo (vihreä)

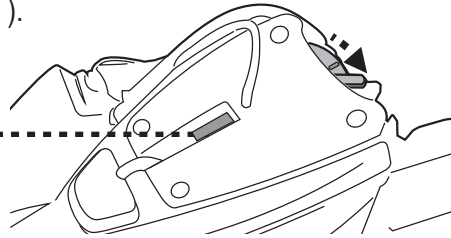

3. Liu'uta virtakytkin asentoon "PÄÄLLÄ" (robotin ollessa vielä veden alla) - merkkivalo syttyy ja moottori aktivoituu automaattisesti (vedenpinnan peitettävä kääntyvän yläkappaleen yläosassa olevat anturit). Anna robotin vajota altaan pohjaan ja tarkkaile sen ensimmäisiä eteenpäin ja taaksepäin -liikkeitä altaan pohjalla. Jos se kulkee altaan seinää seuraten eikä kohtisuoraan, nosta se ylös ja laita takaisin varmistaen, että sen etu-/takaosa on altaan seinää vasten.

Varaustason merkkivalo alkaa vilkkua, kun käyttöaika on jäljellä 5 - 10 minuuttia.

Varauksen merkkivalo:

- Ei valoa - Virta pois päältä/ei virtaa
- Valo - Virta päällä
- Vilkkuva valo - Akku tyhjenee 5 - 10 minuutin kuluessa.

HUOMAA:

- Vältä fyysisistä kosketuksista vesiantureihin.

4. Halutessasi poistaa robotin altaasta, kiinnitä koukku teleskooppitankoon (ei sisälly toimitukseen) ja käytä sitä kellukseen noutamiseen, jos et pysty poistamaan sitä käsin. (vain EU ja Yhdysvallat)

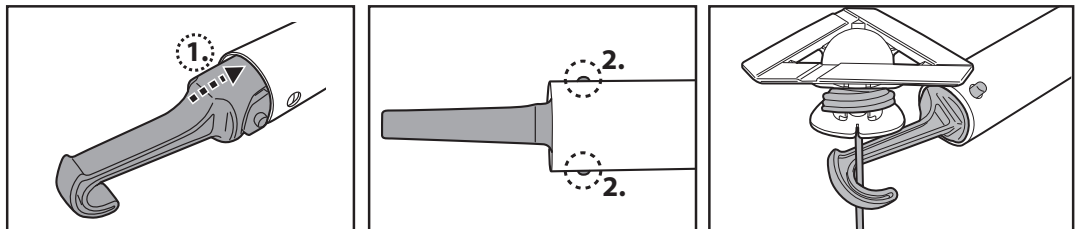

(vain Australia /
Uusi - Seelanti)

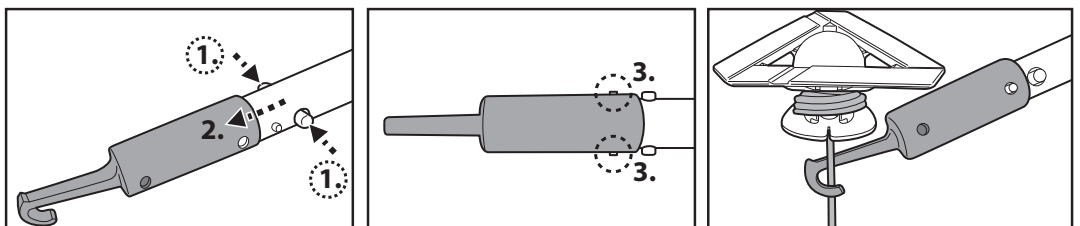

Heti kun robotti nousee veden pinnalle, etsi rungon alla oleva käsisymbolilla osoitettu kahva (katso alla oleva kaavio) helpottamaan laitteen poistamista altaasta. Pidä aina kiinni robotista tästä päästä, jotta roskat eivät putoa takaisin altaaseen laitteen poiston aikana.

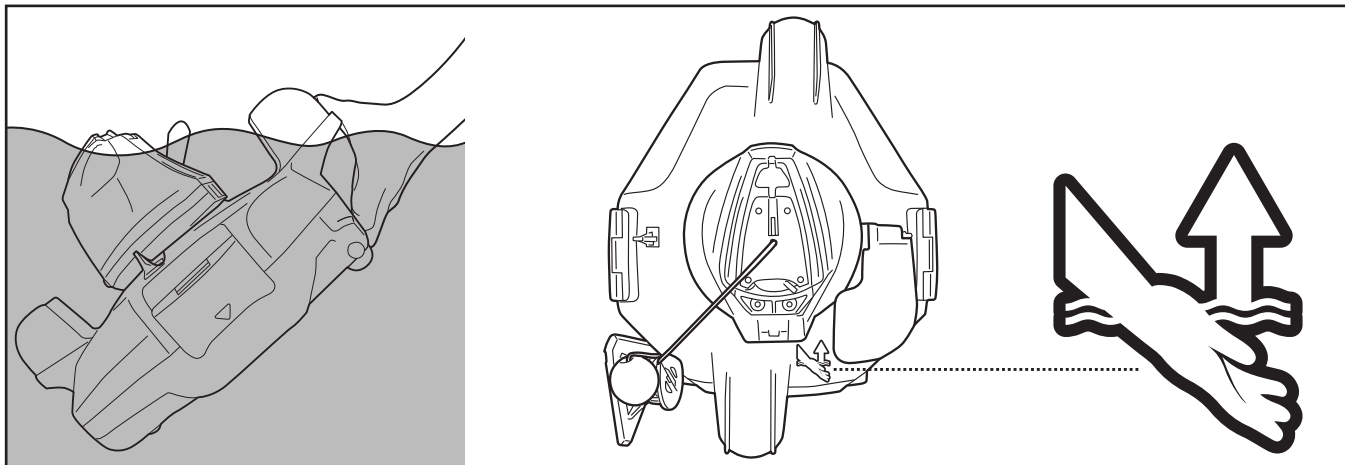

5. Liu'uta virtakytkin pois PÄÄLTÄ -asentoon. Huuhtele robotti puhtaalla vedellä jokaisen käytön jälkeen. ÄLÄ käytä mitään pesuainetta.

6. Kuivaa latausliitin ja sen nastat huolellisesti (**VINKKI:** kuivaa ne vanupuikolla).

HUOMAA: tehokkaan puhdistuksen varmistamiseksi, kun uima-altaasi on melko likainen, on suositeltavaa tyhjentää roskasäiliö ensimmäisen 30 minuutin käytön jälkeen tai aina, kun robotin liike on hidastunut huomattavasti. Palauta sitten robotti (roskasäiliö tyhjennettynä) altaaseen ja anna sen käydä läpi jäljellä oleva toimintajakso.

ROSKASÄILIÖN TYHJENTÄMINEN

VAROITUS! Jos käytät robottia ilman suodatinsuojusta, sen takuu RAUKEAA.

Puhdistustehokkuuden maksimoimiseksi puhdista roskasäiliö ja suodatinsuojus ennen jokaista käyttökertaa ja sen jälkeen.

VAROITUS! Varmista ennen roskasäiliön puhdistamista, että robotti on pois PÄÄLTÄ.

1. Aseta puhdistuslaite tasaiselle ja tukevalle pinnalle. Irrota sivukiinnikkeet samanaikaisesti, jotta yläkansi irtoaa rungosta. Avaa ensin jompikumpi sivukiinnike ennen kuin siirryt toiselle, jos edellä mainittu menetelmä osoittautuu liian vaikeaksi. Liu'uta yläkansi pois rungosta ja saat esiin suodatinsuojuksen.

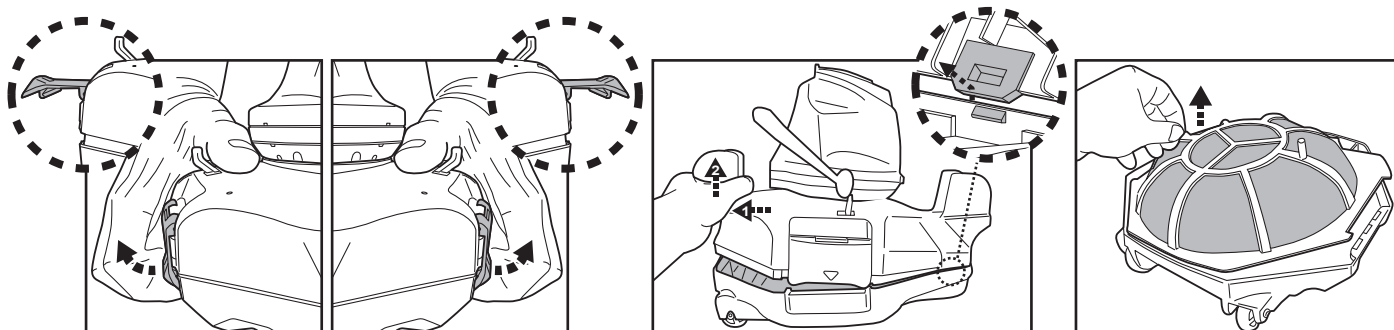

2. Irrota suodatinsuojus ja poista roskat säiliöstä. On suositeltavaa puhdistaa suodatinsuojus roiskuttamalla siihen vettä. Jos harjaus katsotaan tarpeelliseksi, käytä vain pehmeää harjaa huolellisesti ja varovasti vaurioiden välttämiseksi.

3. Varmista puhdistuksen jälkeen, että suodatinsuojus on paikallaan ja toista yllä olevat vaiheet päinvastaisessa järjestyksessä asentaaksesi yläkannen uudelleen runkoon.

Paina yläkannen molempia puolia, kunnes sivukiinnikkeet kiinnittyvät runkoon. Napsahdusääni vahvistaa, että yläkansi on kiinnitetty runkoon.

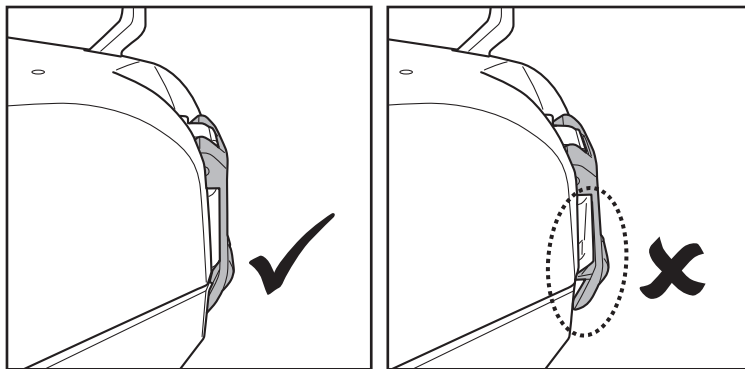

VINKKI: Ennen kuin laitat robotin uudelleen altaaseen, pidä kiinni rungon yläkannen siivistä ja heiluta robottia hieman varmistaaksesi, että yläkansi on tukevasti rungossa kiinni.

VAROITUS!

- Vaihda vaurioitunut suodatinsuojus välittömästi uuteen ennen seuraavaa käyttöä.
- Vaihda vaurioitunut kelluke välittömästi uuteen ennen seuraavaa käyttöä.

Kellukkeen vaihto

Ruuvaa ruuvitaltalla (ei sisälly toimitukseen) irti neljä kääntyvän yläkappaleen ruuvia. Poista langan solmu vaurioituneen kellukkeen irrottamiseksi. Varmista, että pyöreä kytkin on paikallaan, ennen kuin liu'utat uuden kellukkeen langan yläkannen läpi ja teet siihen solmun pitääksesi sen paikallaan. Asenna sen jälkeen yläkansi takaisin ruuveillaan.

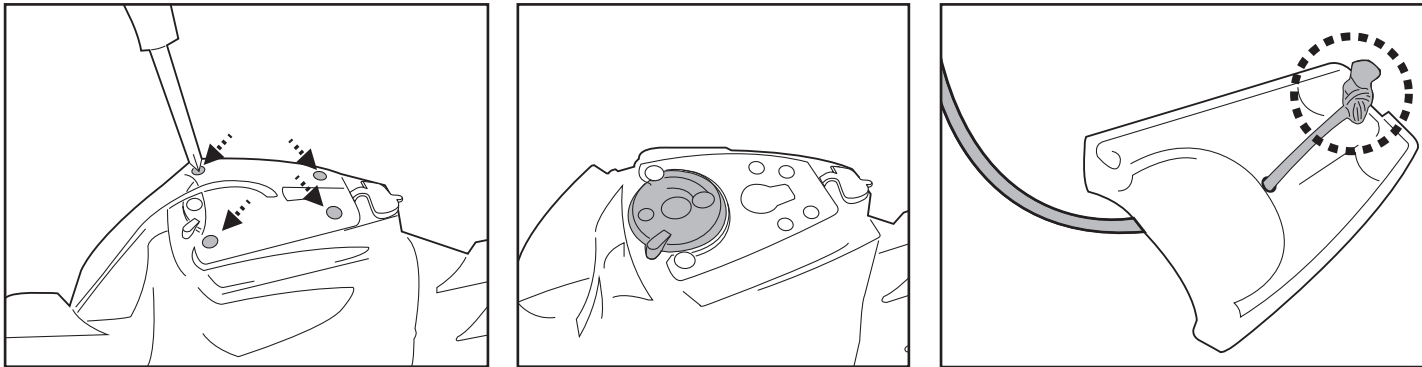

- Vaihda vaurioitunut läppä välittömästi uuteen ennen seuraavaa käyttöä.

Läpän vaihto

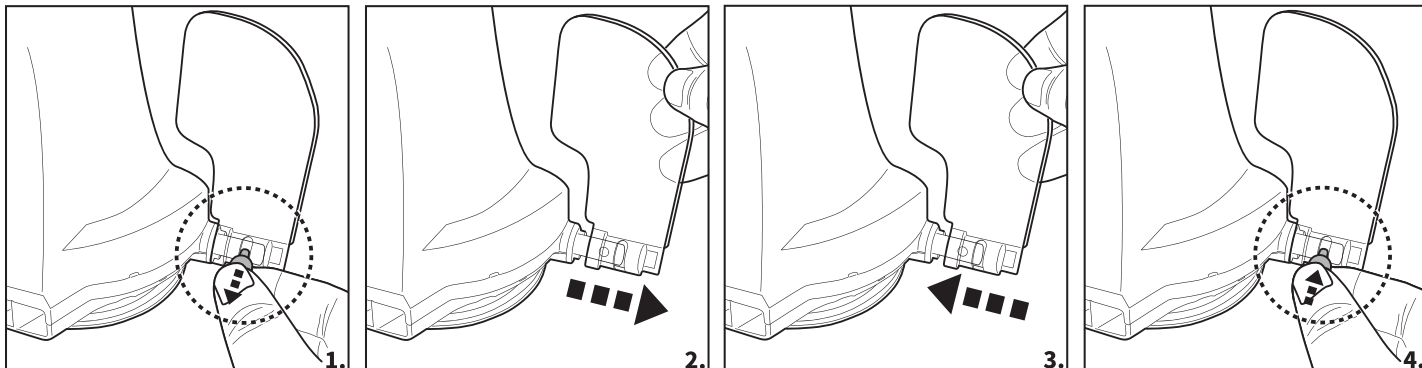

HUOLTO JA VARASTOINTI

HUOMAA:

1. Muista puhdistaa ja kuivata latausliittimen ja vesianturien alue jokaisen käytön jälkeen, jotta välttyt tahrojen muodostumiselta (sähkövirran ja veden välisen luonnollisen kemiallisen reaktion sivutuote). Siinä tapauksessa tahrat voidaan poistaa hieromalla kevyesti vanupuikolla, joka on kasteltu sitruunamehulla tai etikalla.
2. Akku purkautuu itsestään varastoinnin aikana. Muista ladata robotti täyteen ennen varastointia.
3. Akku on ladattava vähintään joka kolmas kuukausi, kun laitetta ei käytetä.
 - Irrota ulkoinen laturi pistorasiasta ja latauskaapeli ulkoisesta laturista ja robotista.
 - Irrota lisävarusteet robotista. Huuhtelee tarvittaessa robotti ja lisävarusteet puhtaalla vedellä. **ÄLÄ** käytä pesuainetta.
 - Muista tyhjentää vesi robotista ennen varastointia.
 - Puhdista ja kuivaa robotti ja sen lisävarusteet kostealla liinalla.
 - Säilytä niitä hyvin ilmastoidussa paikassa suojassa auringonvalolta, lämmönlähteiltä, sytytyslähteiltä, sekä uima - allaskemikaaleilta ja lasten ulottumattomissa. Säilytyksen ympäristölämpötilan tulee olla 10 °C - 25 °C (50 °F - 77 °F). **HUOMAA:** korkeampi säilytyslämpötila voi lyhentää akun käyttöikää.

VAROITUS!

- Älä missään tapauksessa itse pura kääntyvää yläkappaletta vaihtaaksesi sen sisäosia. Se mitätöi takuun, altistaa sinut mahdollisille vaaroille ja saattaa vahingoittaa laitetta ja muuta ominaisuutta.

VAROITUS!

- Liiallinen kuumuus voi vahingoittaa akkua ja lyhentää robotin käyttöikää.
- Ota yhteys jälleenmyyjään akun vaihtamisesta, jos:
 - Akku ei lataudu täyteen.
 - Akun käyttöaika lyhenee huomattavasti. Tarkkaile ja kirjaa ensimmäisten toimintojen käyttöajat (täydellä latauksella). Käytä näitä käyttöaikoja vertailukohtana tuleville käyttöajoille.
- Akku on poistettava robotista ennen sen hävittämistä.
- Robotti on irrotettava verkkovirrasta, kun akku poistetaan.
- Akku on hävitettävä turvallisesti paikallisten jätteenkäsittelyä ja kierrätystä koskevien lakien ja säännösten mukaisesti.

HUOMAA: virheellinen huolto voi lyhentää akun käyttöikää ja vaikuttaa sen kapasiteettiin.

AKUN HÄVITTÄMINEN (Sen saa suorittaa vain valtuutettu teknikko)

Robotti on varustettu huoltovapaalla ladattavalla litiumioniakulla, joka on hävitettävä asianmukaisesti. Kierrätys on pakollista, ota yhteyttä paikalliseen viranomaiseen saadaksesi lisätietoja.

VAROITUS! Älä koskaan yritä irrottaa akkua

- Ota pois kaikki henkilökohtaiset esineet, kuten sormukset, rannekorut, kaulakorut ja kellot, kun akku on irrotettu robotista.
- Akku voi tuottaa riittävän suuren oikosulkuvirran sormuksen (tai vastaavan esineen) hitsaamiseksi metalliin, aiheuttaen vakavan palovamman.
- Käytä asianmukaista silmiensuojainta, käsineitä ja suojavaatetusta, kun akkua poistetaan.
- Vältä koskemasta johtoihin ja vältä kosketusta niiden ja metalliesineiden välillä, se voi aiheuttaa kipinöintiä ja/tai oikosulun akussa.
- Älä koskaan tupakoi tai salli kipinöintiä tai liekkejä akun tai robotin läheisyydessä.
- Älä altista akkua tulelle tai voimakkaalle kuumuudelle, koska se voi aiheuttaa räjähdys.

VAROITUS!

Jos akku vuotaa, vältä kosketusta vuotaviin nesteisiin ja aseta vaurioitunut akku muovipussiin.

- Jos vuotavat nesteet joutuvat iholle ja vaatteille, pese ne välittömästi runsaalla saippualla ja vedellä.
- Jos vuotavia nesteitä joutuu silmiin, älä hiero silmiä, huuhtelee silmät välittömästi viileällä juoksevalla vedellä vähintään 15 minuutin ajan äläkä hiero niitä. Hakeudu lääkäriin mahdollisimman pian.

Kuinka akku poistetaan sen hävittämistä varten (Valtuutetun teknikon suoritettava)

Suosittelut työkalut (ei sisälly toimitukseen): Ruuvimeisseli.

1. Katso kohdasta **“ROSKASÄILIÖN TYHJENTÄMINEN”** ohjeet yläkannen irrottamiseksi (esiasennettu kääntyvän yläkappaleen kanssa). Aseta yläkansi ylösalaisin ja avaa alalukituslevyn ruuvi ruuvimeisselillä. Vapauta kääntyvä yläkappale kääntämällä alalukituslevyä vastapäivään. Irrota yläkappaleen tasoitusrenkas.

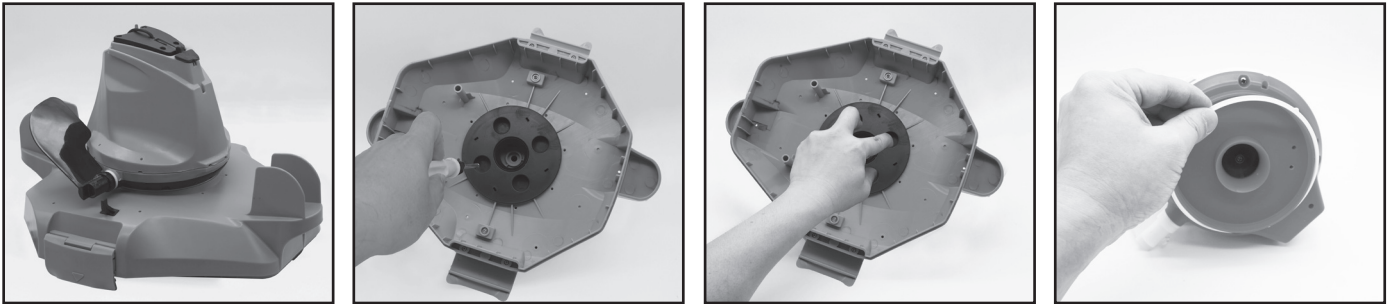

2. Ruuvaa ruuvimeisselillä irti kääntyvän yläkappaleen pohjassa olevat 4 ruuvia ja vapauta pohjalevy ensin. Irrota sitten kaikki ruuvit pohjasta kuvan osoittamalla tavalla. Irrota juoksupyörä ja avaa pohja, niin sisällä oleva laitteisto tulee esiin.

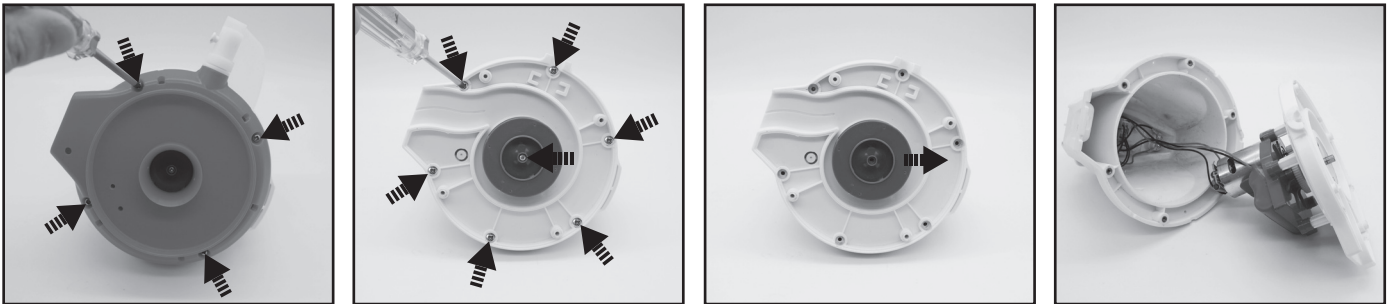

3. Irrota akku, jotta piirilevy näkyy. Irrota akun liitännäjohto painamalla liittimen klipsiä ja vedä se ulos. **HUOMAA:** teippaa liitin välittömästi eristysteipillä, jotta vältetään molempien johtoliittimien koskettamisesta aiheutuvalta oikosululta.

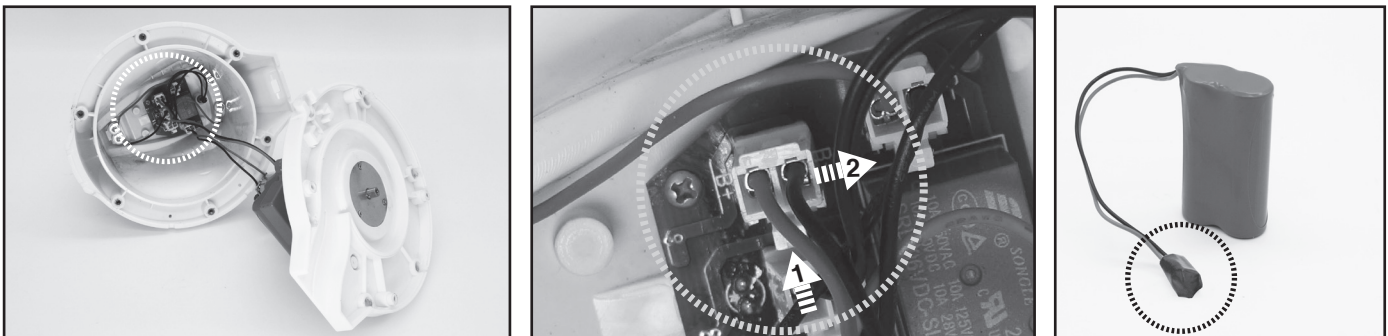

ONGELMIEN KARTOITTAMINEN

Ongelma	Mahdollinen syy	Ratkaisu
Robotti ei käynnisty veden alla	Likaantuneet vesianturit	Puhdista ja poista tahrat sitruunamehulla tai etikalla kastetulla vanupuikolla.
Robotti ei kerää roskia	Akku on tyhjentymässä	Lataa robotti uudelleen.
	Juoksupyörä on juuttunut	Sammuta robotti ja tarkista kääntyvän yläkappaleen alla oleva aukko nähdäksesi, ovatko isot roskat tukkineet juoksupyörän. Pyydä tarvittaessa lisätietoja jälleenmyyjältäsi. VAROITUS! Varmista, että robotti on pois päältä ennen laitteen huoltoa.
	Imuaukko on tukossa	Poista imuaukkoa tukkivat roskat.
	Juoksupyörä on rikki	Ota yhteys jälleenmyyjään vaihtoa varten.
	Roskasäiliö on täynnä	Puhdista sekä roskasäiliö, että suodatinsuojus.
Robotti lakkasi liikkumasta keskellä allasta, mutta kääntyvä yläkappale kääntyy edelleen	Robotti pysähtyi esteeseen tai suuriin ryppeihin altaan reunassa	Tarkista, ettei puhdistuslaitteelle ole esteitä. Poista esteet.
	Altaan pohjan suodatuksen imu estää robottia	Sammuta suodatusjärjestelmä sen käyttöohjeiden mukaisesti.
Kääntyvä yläkappale pyörii toistuvasti	Ilmaa jää robotin sisään	Upota robotti veteen sen ollessa vielä pois päältä ja ravista sitä varovasti muutaman kerran, jotta ilma pääsee poistumaan ennen sen käynnistämistä (kun robotti on vielä veden alla). Kääntyvä yläkappale saattaa pyöriä toistuvasti lyhyen aikaa, kun robotti vajoaa altaan pohjaan. Tämä pysähtyy, kun robotin sisälle jäänyt ilma on poistunut ja robotti alkaa liikkua säännöllisesti.
Robotti ei kata koko allasta	Roskasäiliö on täynnä	Puhdista roskasäiliö.
	Toiminta-aika on odotettua lyhyempi	Puhdista suodatinkotelo ja lataa robottia 6 tunnin ajan.
	Liikkumissuunta häiriintyy suodatusjärjestelmän synnyttämän veden kierron vuoksi	Sammuta suodatusjärjestelmä (suodatusoppaan ohjeiden mukaan) vähintään 15 minuuttia ennen robotin käyttöä.
	Pyörä on jumissa	Tarkista ja poista roskat pyöristä.
	Lukitustapin asentoa ei ole asetettu oikein	Säädä lukitustapin asento ohjeiden mukaan.
	Levät tekevät altaan pohjasta liukkaan, minkä seurauksena robotti kiertää ympyrää	Puhdista altaan pohja ja robotin pyörät levien poistamiseksi.
Robotti liikkuu altaan seinää seuraten	Lukitustapin asentoa ei ole asetettu oikein / robotin suunta on alussa väärä	Säädä lukitustappien asetus ohjeiden mukaan. Varmista, että robotin etu-/takaosa on aluksi altaan seinää vasten.
Robotti liikkuu hitaasti tai ei liiku ollenkaan	Roskasäiliö on täynnä tai suodatinsuojus on tukossa	Puhdista roskasäiliö. Huuhtele verkko vedellä poistaaksesi pienet hiukkaset. Jos harjaus katsotaan tarpeelliseksi, puhdista verkko varovasti pehmeällä harjalla. Huomaa: varmista, että suodatinsuojus on paikallaan ennen seuraavaa käyttöä.
	Imuaukko on tukossa	Poista imuaukkoa tukkivat roskat.
	Juoksupyörä on rikki	Sammuta robotti ja tarkista kääntyvän yläkappaleen alla oleva aukko nähdäksesi, ovatko isot roskat tukkineet juoksupyörän. Pyydä tarvittaessa lisätietoja jälleenmyyjältäsi. VAROITUS! Varmista, että robotti on pois päältä ennen laitteen huoltoa.
Kääntyvä yläkappale ei käänny tai kääntyy huomattavan hitaasti	Sivuläppä ei tule esiin	Tarkista ja poista kaikki roskat, jotka estävät läpän liikkeen.
	Kääntyvän yläkappaleen pohja on juuttunut	Katso ohjeet kääntyvän yläkappaleen ja tasoitusrenkaan irrottamisesta osiosta " Kuinka akku poistetaan " tästä käyttöohjeesta, sitten: - Poista juuttunut lika. - Tarkista tasoitusrenkas mahdollisten vaurioiden ja kulumisen varalta. Vaihda se tarvittaessa uuteen. - Tarkista, että tasoitusrenkas ja pohjalevy on asennettu oikein. (Katso alla olevat kaaviot)

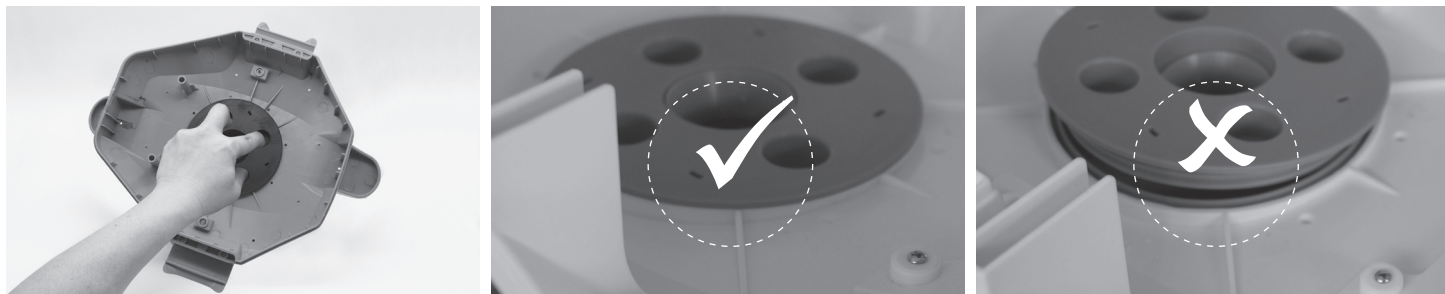
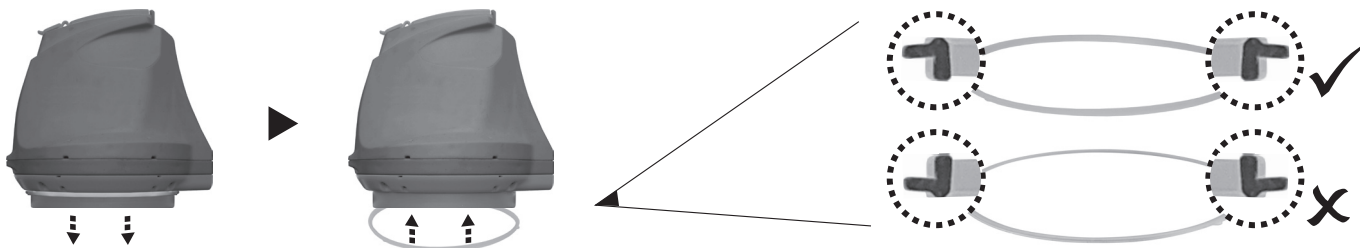

Ongelma	Mahdollinen syy	Ratkaisu
Robotista karkaa roskia	Imuaukon läppä (laitteen pohjassa) on vaurioitunut	Imuaukon läppä toimii kuin ovi, joka estää roskia pääsemästä pois roskasäiliöstä. Ota yhteys jälleenmyyjään varaosien ja ohjeiden saamiseksi.
	Roskat tukkivat imuaukon ja estävät läpän sulkeutumisen	Poista imuaukkoa tukkivat roskat.
Likaa vuotaa ulos suodatinsuojuksesta	Suodatinsuojuksen verkko on vaurioitunut	Vaihda uusi suodatinsuojus, jonka saat jälleenmyyjältäsi.
Pyöreä kelluke uppoaa	Vaurioitunut kelluke ja vesivuoto	Vaihda uusi kelluke, jonka saat jälleenmyyjältäsi.
Poistolanka on mutkalla	Poistolanka on liian pitkä	Säädä pituus käyttöohjeiden mukaisesti.
Puhdistusjakson kesto on ilmoitettua lyhyempi	Akkua ei ole ladattu täyteen	Lataa robottia vähintään 6 tuntia. HUOMAA: jos latausnastoissa on tahoja, poista ne sitruunamehulla tai etikalla kostutetulla vanupuikolla.
Robottia ei voi ladata / ladata uudelleen	Akku on vaurioitunut	Ota yhteys jälleenmyyjään akun vaihtamiseksi. VAROITUS! ÄLÄ vaihda akkua itse. Tämä voi johtaa vakaviin tai kuolemaan johtaviin vammoihin ja takuu raukeaa.
	Latauskaapelia ei ole hyvin liitetty ulkoiseen laturiin ja robottiin	Varmista, että latauskaapelia on liitetty ulkoiseen laturiin ja robottiin oikein. Katso käyttöohje.
	Ulkoinen laturi on epäkunnossa	Ota yhteys jälleenmyyjään vaihtoa varten. VAROITUS! Väärän ulkoisen laturin käyttäminen vahingoittaa robottia / akkua ja mitätöi takuun.

Ympäristöohjelmat, eurooppalainen sähkö- ja elektroniikkaromudirektiivi WEEE



Noudata Euroopan unionin määräyksiä ja auta suojelemaan ympäristöä. Palauta toimimattomat sähkölaitteet kunnan nimeämään laitokseen, jossa sähkö- ja elektroniikkalaitteet kierrätetään asianmukaisesti. Älä hävitä niitä lajittelemattoman sekajätteen mukana. Jos laitteessa on irrotettavia paristoja/akkuja, poista ne ennen laitteen hävittämistä.



© 2021 BWT Holding GmbH
Kaikki oikeudet pidätetään. Mitään tämän asiakirjan osaa ei saa kopioida tai lähettää missään muodossa tai millään tavalla, sähköisesti, mekaanisesti, valokopioimalla, tallentamalla tai muuten ilman BWT Holding GmbH kirjallista lupaa.

Jos tarvitset tämän käyttöohjeen painettua kopiota, ota yhteyttä asiakaspalveluumme sähköpostitse.

TALLENNA NÄMÄ OHJEET

SIKKERHETSADVARSLER OG INSTRUKSJONER

Informasjonen i denne bruksanvisningen vil hjelpe deg å bruke enheten på en trygg måte, beskytte deg selv og andre fra fare og forhindre skade på enheten og annen eiendom.

TA VARE PÅ DISSE INSTRUKSJONENE

ADVARSEL!

- Dette er ikke en LEKE. Roboten og tilbehøret skal oppbevares utilgjengelig for barn.
- Aldri la barn bruke dette produktet.
- Enheten skal ikke brukes av personer som har reduserte fysiske, sensoriske eller mentale evner, eller manglende erfaring og kunnskap, med mindre de er under oppsyn eller har fått opplæring i sikker bruk av enheten av en person som er ansvarlig for deres sikkerhet og forstår farene involvert.
- Ikke la barn leke med dette produktet.
- Barn skal ikke rengjøre og vedlikeholde roboten.
- Sørg for at roboten er helt nedsenket i bassenget før bruk. For å bruke roboten må vannstanden være minst over robotens svingbare hode. Hvis man bruker roboten når den ikke er nedsenket i vann, kan det skade enheten og oppheve garantien.
- Maksimal dybde ved bruk i vann er 3 meter (10 fot).
- Vanntemperatur for bruk: 5 °C (41 °F) – 35 °C (95 °F).
-  Avtagbar forsyningsenhet (ekstern adapter).
- Roboten skal kun lades med den eksterne adapteren og ladekabelen som leveres med produktet.
- Bruk kun avtagbar forsyningsenhet til å lade batteriet (ekstern adapter modellnummer: DSS12D-0841000-B / DSS12D-0841000-C / DSS12D-0841000-D / LX084100U) som kommer med roboten for å lade batteriet.
- Koble den eksterne adapteren til et strømuttak via en jordfeilbryter (RDC) / (GFCI). Ta kontakt med en elektriker hvis du er i tvil.
- Ikke bruk roboten hvis skade oppdages.
- Skift ut skadede deler med deler som er sertifisert av en distributør eller produsent.
- Slå av roboten, koble den eksterne adapteren fra strømkilden og trekk ut den eksterne adapteren ut av ladekabelen før du kobler fra roboten fra ladekabelen.
- Koble roboten fra strømmettet og sørg for at roboten er SLÅTT AV før du utfører standard vedlikehold – slik som å rengjøre filteret, utjevningssringen og områdene rundt vannsensorene og ladeporten.
- Ikke prøv å bytte ut den oppladbare installerte litium - ionbatteripakken.
- IKKE ta på roboten, den eksterne adapteren og ladekabelen med våte kroppsdeler eller uten sko mens den lader.
- Du må ikke bruke roboten når personer og / eller kjæledyr er i vannet.
- IKKE bruk roboten uten et intakt filter, ellers oppheves garantien som en følge av dette.
- Fare for at ting setter seg fast i suget: Roboten genererer sug. Ikke la hår, kroppsdeler eller løse deler av klærne dine få kontakt med robotens sugeshull ved bruk.
- Ikke putt kroppsdeler, klær og andre objekter inn i åpningene og de bevegelige delene av roboten.
- IKKE bruk roboten til å plukke opp giftige stoffer, brannfarlige og brennbare væsker (dvs. bensin) i nærheten av eksplosiv eller brannfarlig røyk.
- Du må aldri under noen omstendigheter demontere det svingbare hodet for å skifte ut de indre delene selv. Hvis dette gjøres vil det oppheve garantien, utsette deg for fare og kan skade enheten og annen eiendom.

- Putt aldri fingre eller andre objekter i kontakt med løpehjulet.
- Det innebygde batteriet må fjernes av en kompetent tekniker før det kasseres.
- Roboten har et batteri som bare skal fjernes av opplærte personer.
- Roboten må være koblet fra strømmettet når batteriet fjernes.
- For mer informasjon om resirkulering/avhending av batteriet, se delen «**BATTERIAVHENDING**» av bruksanvisningen, og ta kontakt med lokale myndigheter for mer informasjon.
- Batteriet må avhendes på en trygg måte i henhold til lokale regler og forskrifter.

- Ekstern adapter og ladekabel:

- Aldri bruk den eksterne adapteren og ladekabelen til noe annet enn opplading av batteriet på roboten som fulgte med i den samme pakken.
- Den eksterne adapteren og ladekabelen må ikke brukes utendørs, og skal ikke utsettes for regn, fukt, andre væsker eller varme.
- Transformatoren (eller den eksterne adapteren) skal finnes utenfor sone 1.
- Oppbevar den eksterne adapteren og ladekabelen utilgjengelig for barn.
- Bruk aldri den eksterne adapteren og ladekabelen hvis skade oppdages.
- IKKE ta på den eksterne adapteren og ladekabelen med våte hender.
- Den eksterne adapteren skal være koblet fra strøm når den ikke er i bruk.
- Prøv aldri å åpne den eksterne adapteren.
- Dersom strømledningen til den eksterne adapteren er skadet, må den eksterne adapteren byttes ut av produsenten eller serviceagenten for å forhindre farerisiko.
- Sørg for at roboten er helt tørr før lading.

FORSIKTIG!

- Roboten er kun laget for å brukes under vann; det er ikke en rengjøringsenhet for alle slags formål. IKKE bruk den til å rengjøre noe annet enn bassenget.
- Bruk kun det originale tilbehøret som kommer med produktet.
- IKKE bruk roboten rett etter du har tilsatt klor i bassengvannet. Det anbefales at bassenget får sirkulere i minst 24 – 48 timer først.
- Hvis du skal bruke roboten i et basseng med saltvann, må du sørge for at alt saltet er løst opp før du bruker roboten.
- IKKE bruk roboten med en annen automatisk rengjøringsenhet / rengjøringsenhet samtidig i bassenget.
- Fjern harde og skarpe objekter fra bassenget før du bruker roboten, for å unngå skade på roboten og filteret.
- For å unngå skade på den eksterne adapteren og ladekabelen, må du ikke bære roboten etter ledningen til den eksterne adapteren / ladekabelen eller dra ut ledningen for å koble den fra strømkilden og ladekabelen.
- Lad roboten innendørs i et rent og tørt område med god ventilasjon, og uten direkte sollys.
- IKKE la roboten lade i mer enn 10 timer.
- Hvis roboten ikke skal brukes over en lengre periode, koble den fra ladekabelen og bruk en fuktig klut til å rengjøre og tørke roboten og tilbehøret. Sørg for at roboten er ladet opp til mellom 30 % og 50 % av batterikapasiteten før den lagres. Lagre den i et område med god ventilasjon og uten direkte sollys, varme, antennelseskilder, bassengkjemikalier og barn. Lad opp roboten hver tredje måned.
- Alle handlinger for å demontere det svingbare hodet (dvs. batteridisponering) skal gjøres av en tekniker.

Advarslene og forholdsreglene ovenfor har ikke som hensikt å inkludere alle mulige tilfeller av risiko og/eller alvorlige skader. Basseng/spaere må alltid være ekstra forsiktige og bruke sunn fornuft når de bruker produktet.

Merknad: Produkt / delbilder/illustrasjoner i denne bruksanvisningen er kun til demonstrasjon. Produkter / deler på bilder / illustrasjoner kan variere fra den kjøpte modellen. Tilbehør / deler som vises i denne bruksanvisningen og deldiagrammet er ikke nødvendigvis inkludert i alle modellene.

HVORDAN ROBOTEN FUNGERER

Roboten har en vanddrivende dyse under det svingbare hodet. Vannet suges først gjennom sugeåpningen under roboten, så går det gjennom filteret og kommer ut gjennom den drivende dysen. Vannstrålene fra dysen driver roboten framover. Når roboten stopper mot en hindring, slik som bassengkanten, svinger sideklaffen og det svingbare hodet snur 180° og lar roboten bevege seg i motsatt retning. Roboten beveger seg generelt i et rett mønster i én retning, og i et buemønster i den andre retningen. Roboten støvsuger bassengbunnen mens den beveger seg, og samler avfall i beholderen sin.

KOMME I GANG

Opplading av batteri

VIKTIG MERKNAD: Lad roboten helt opp (rundt 6 timer) før du bruker den for første gang.

ADVARSEL!

- Bruk bare den originale eksterne adapteren og ladekabelen som følger med.
- Sørg for at roboten og ladeporten er rene og tørre før oppsett og lading.
(**TIPS:** Press opp beskyttelsesdekslet og bruk en bomullsdott for å tørke ladeporten og - kontaktene)
- Ladekontaktene er vanntette. Rester av vann i porten og rundt kontaktene kan imidlertid føre til naturlige flekker (et biprodukt av kjemisk reaksjon mellom vann og elektrisk strøm). Flekkene kan fjernes ved å skrubbe lett med en bomullsdott med sitronsaft eller eddik.
- Sørg for at roboten er slått av ved å skyve bryteren til **AV** - posisjonen før lading.

1. Plasser enheten på et flatt underlag. Skyv bryteren til **AV** - posisjonen.

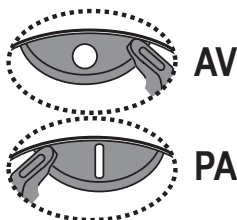
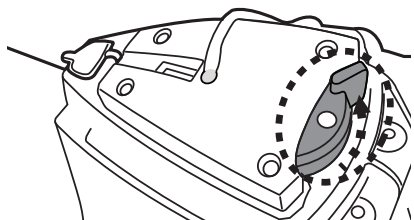

2. Plugg ladekabelen til den eksterne adapteren inn i ladekabelen. Press opp den beskyttende hetten. Juster og sett pluggen på ladekabelen inn i ladeporten på toppen av enheten. **ADVARSEL!** Du må ikke snu ladekabelen, og du må sørge for at både ladekabelen og ladeporten er rene og tørre før du lader dem. **TIPS:** Bruk en bomullsdott til å tørke ladeporten og pinnene.

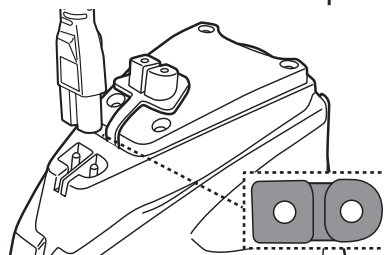

3. Koble den eksterne adapteren til strømkilden. Indikatorlyset på den eksterne adapteren blir rødt når ladingen begynner. Indikatorlyset på den eksterne adapteren blir grønt når roboten er fulladet.

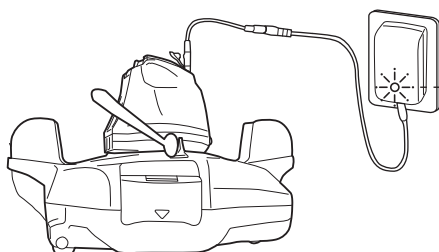

RØDT lys – Lader

GRØNT lys – Fulladet

- Koble den eksterne adapteren fra strømkilden øyeblikkelig hvis du oppdager noe av følgende:
 - Ubehagelig eller uvanlig lukt
 - Sterk varme
 - Deformering, sprekker, lekkasjer
 - Røyk

4. Når den er fulladet, kobler du den eksterne adapteren fra strømkilden og kobler fra ladekabelen fra enheten og den eksterne adapteren.

Roboten kan vanligvis brukes i opptil 45 minutter når den er fulladet.

MERK: Tøm avfallsbeholderen jevnlig. For mye avfall i avfallsbeholderen øker belastningen på motordriften og reduserer driftstiden som en følge av dette.

MERK: Oppladbart litium - ion-batteri er klassifisert som en forbruksvare. Det har begrenset levetid, og vil gradvis miste kapasiteten til å holde på lading. Derfor reduseres robotens driftstid gravis etter gjentatte ladinger og utladinger gjennom produktets levetid.

Når batteriets levetid er over, se delen «**BATTERIAVHENDING**» for instruksjoner for batteriavhending og utskifting av det svingbare hodet.

MERKNAD: La roboten hvile i rundt 30 til 40 minutter før den lades igjen.

Oppsett før bruk

Justering av bane

Låsepinne

Robotens bane er avhengig av pinnens posisjon, som fastsetter akselen til en bestemt vinkel. Endre kun posisjonen til den venstre pinnen.

Anbefalte innstillinger:

MERKNAD: Hjulakselen skal være plassert over låsepinne.

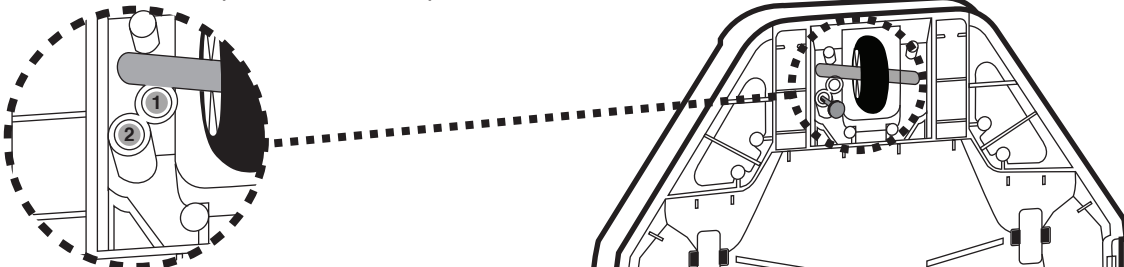

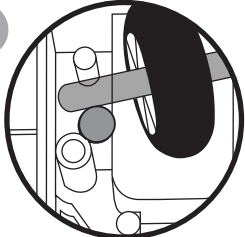
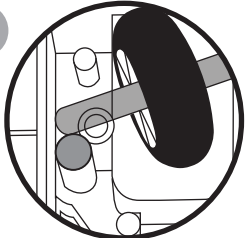
Pinneplassering	Bassengstørrelse
<p>1</p> 	<p>For basseng hvor den korteste lengden er 2 meter eller mer. (Fabrikkinnstilling)</p>
<p>2</p> 	<p>For basseng hvor den korteste lengden er 2 meter eller mindre.</p>

Klargjøring av bassenget

- Hvis steiner, røtter eller metallkorrosjon er i kontakt med undersiden av belegget, må de fjernes før roboten brukes. Be om hjelp fra en fagperson om nødvendig.
- Hvis belegget er sprøtt, skadet eller rynkete, må du kontakte en fagperson for å reparere det eller bytte det ut før du bruker roboten.
- Fjern bassengstiger, overflateskimmere og andre flytende objekter fra bassenget, da de kan forstyrre bevegelsen til robotens dupp og dermed også robotens bevegelse.
- Hvis du bruker et basseng med saltvann, må du sørge for at alt saltet er løst opp før du setter roboten i vannet.

VIKTIG MERKNAD: Slå av filtreringssystemet (som beskrevet i bruksanvisningen for filtreringen) minst 15 minutter før du setter i gang roboten.

DRIFT

ADVARSEL!

- Sørg for at roboten er slått av.
- Sørg for at ladekabelen er koblet fra, og at ladepluggen er forsynt med den beskyttende hetten før roboten settes i gang.

1. Ta med roboten til siden av bassenget. **MERKNAD: Sett kun ut roboten fra siden av bassenget (ikke fra hjørnet), og sørg for at den vender utover.** Dra ut innhentingstauet fra duppen (merk: det er sidehakk i toppen og bunnen av stammen, samt et smalt spor nederst).

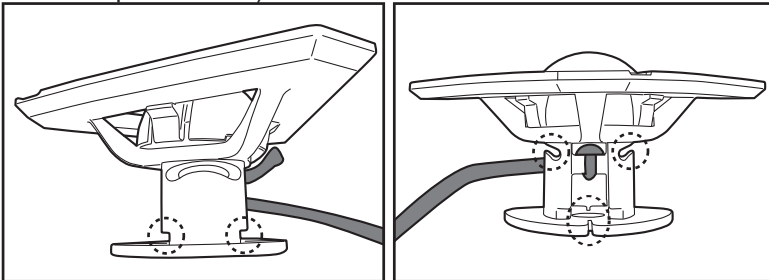

Riktig taulengde skal tilsvare avstanden mellom toppen av roboten og vannoverflaten.
MERKNAD: Unødvendig lengde kan føre til at tauet brettes og dermed påvirker ytelsen.

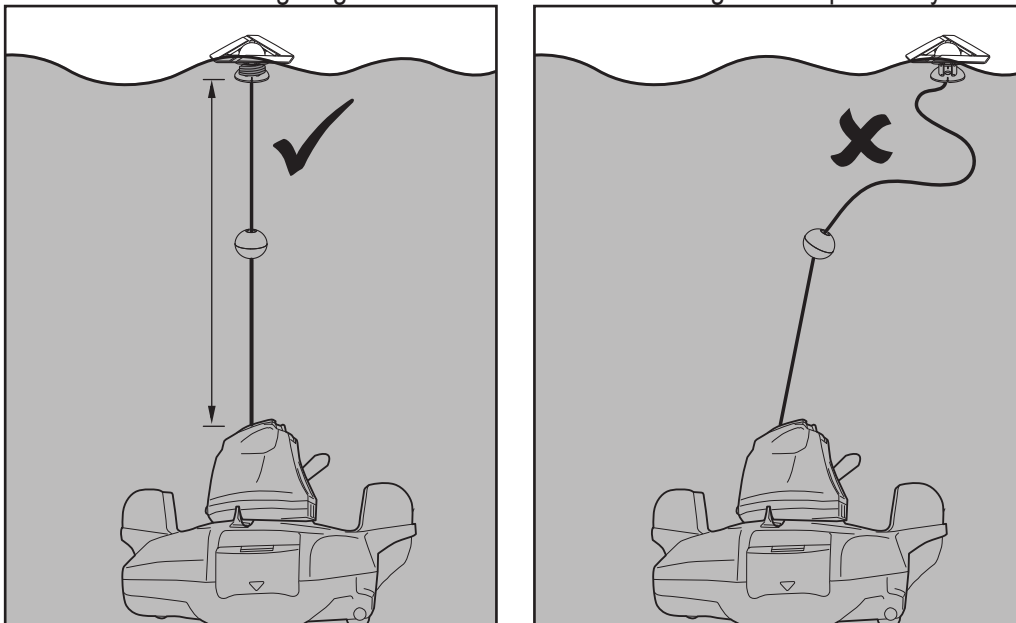

Først justerer og fester du innhentingstauet til sidehakkene på toppen, mens du vikler tauet rundt stammen (**trinn 1 og 2**). Fortsett å vikle tauet rundt den øverste halvdel av stammen frem til du får riktig lengde (**trinn 3**). Trekk tauet ned til sporet på bunnen og stikk det inn (**trinn 4**).

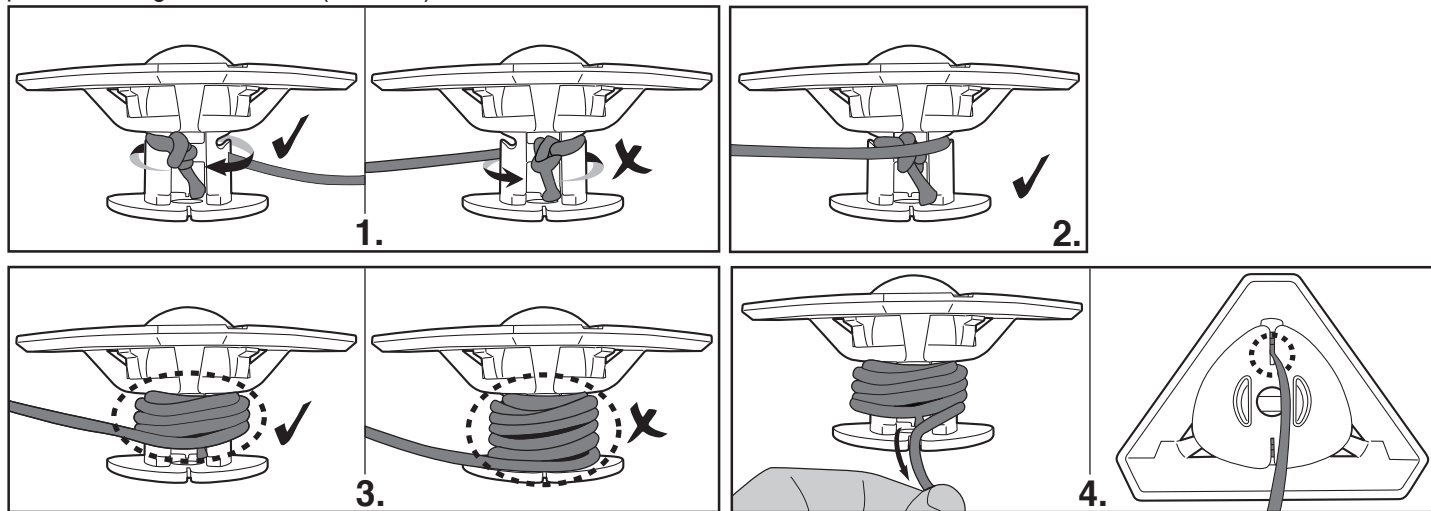

2. Når roboten er slått av, senk den ned i bassenget og rist den forsiktig et par ganger for å slippe ut luft. Luft som sitter fast i hoveddelen kan føre til at det svingbare hodet får ujevne bevegelser (dvs. snurrer gjentatte ganger i bassenget i noen minutter).

Strømindikatorlys (grønt)

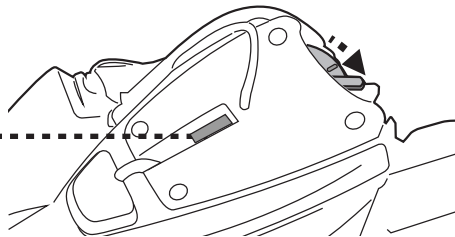

3. Skyv strømbryteren til «PÅ» (mens roboten er i vannet) – indikatorlyset slås på og aktiverer motoren automatisk (vannstanden som dekker sensorene på toppen av det svingbare hodet). La roboten synke ned til bassengbunnen, og observer de første bevegelsene fremover og bakover langs bassengbunnen. Hvis den går langs bassengveggen istedet for vinkelrett, hent den opp og sett den ut igjen samtidig som du sørger for at forsiden/baksiden vender mot bassengveggen.

Strømindikatorlyset begynner å blinke når det gjenstår 5 - 10 minutes bruk.

Strømindikatorlys:

Ingen lys – strøm av / ingen strømlys – strøm på
Blinkende lys – batteriet blir utladet i løpet av 5 - 10 minutte.

MERK:

- Unngå å ha fysisk kontakt med begge vannsensorene.

4. For å hente roboten fra bassenget, fester du kroken til en teleskopstang (følger ikke med) og bruker den til å hente duppen, dersom du ikke kan hente den med hendene.

(kun for EU og US)

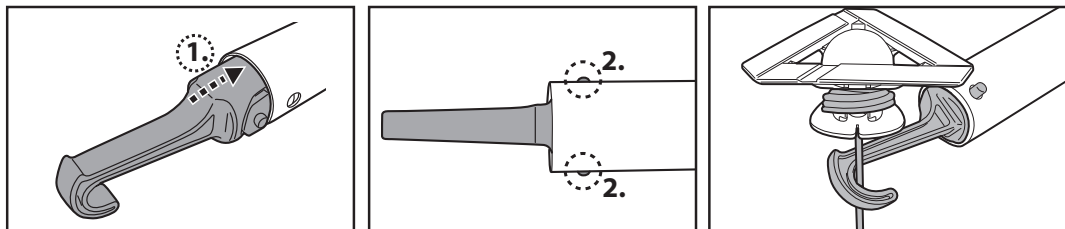

(kun for Australia / New Zealand)

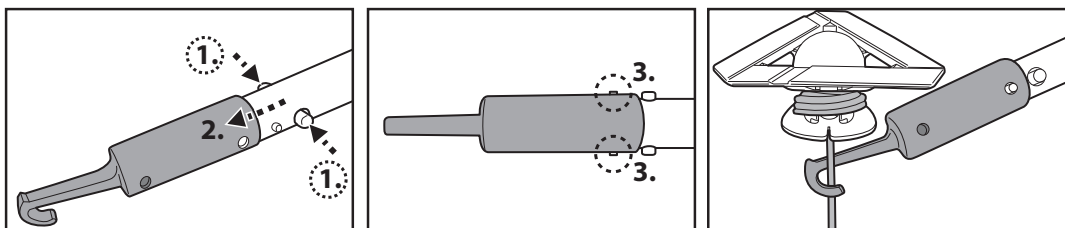

Så snart roboten når vannoverflaten, finn grepet under sokkelen som er utstyrt med håndsymbolet (se diagram nedenfor) for å hente den opp fra bassenget. Ta alltid tak i roboten på denne siden for å forhindre at avfall faller tilbake ut i bassenget.

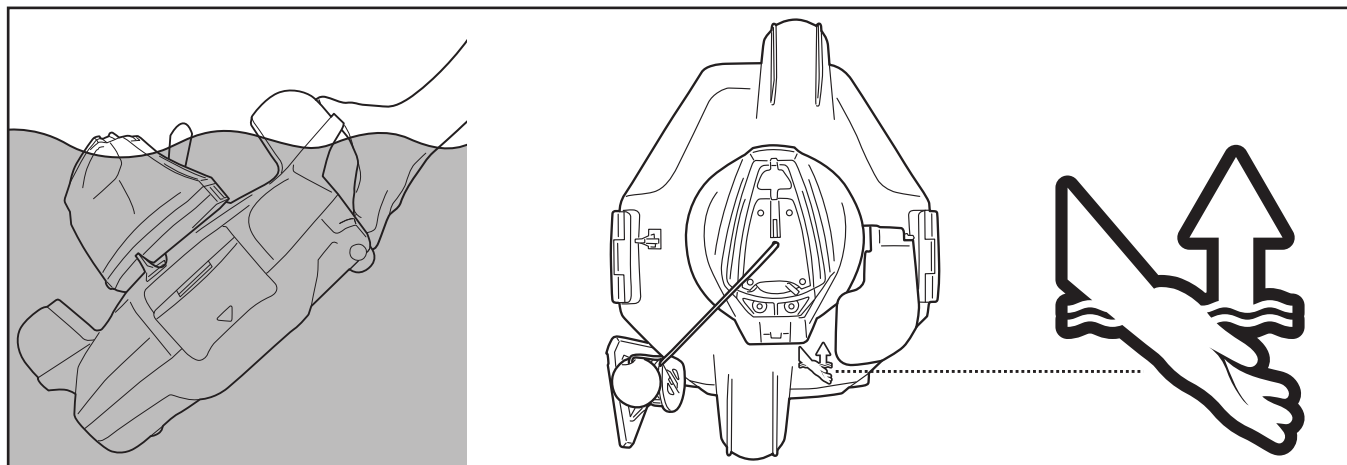

5. Skyv strømbryteren til AV. Skyll roboten med rent vann etter hver bruk. IKKE bruk rengjøringsmiddel.

6. Tørk ladeporten og kontaktene nøye (**TIPS:** Bruk en bomullsdott til å tørke dem).

MERK: For effektiv rengjøring når bassenget er ganske skittent, anbefales det å tømme avfallsbeholderen etter de første 30 minuttene av bruken, eller når robotens bevegelser blir merkbart tregere. Sett roboten (med tom avfallsbeholder) tilbake i bassenget, og la den gå gjennom resten av syklusen.

TØMMING AV AVFALLSBEHOLDEREN

ADVARSEL! Hvis du bruker roboten uten filterdekselet på plass, vil det **OPPHEVE** garantien. Rengjør avfallsbeholderen og filterdekselet før og etter hver bruk for å maksimere rengjøringens effektivitet.

FORSIKTIG! Sørg for at roboten er slått **AV** før du rengjør avfallsbeholderen.

1. Plasser sugeren på en flat og solid overflate. Press opp sideklipsene samtidig for å løsne toppdekselet fra sokkelen. Press opp én av sideklipsene før den andre hvis den tidligere nevnte metoden er for vanskelig. Skyv ut toppdekselet fra sokkelen for å avdekke filterdekselet.

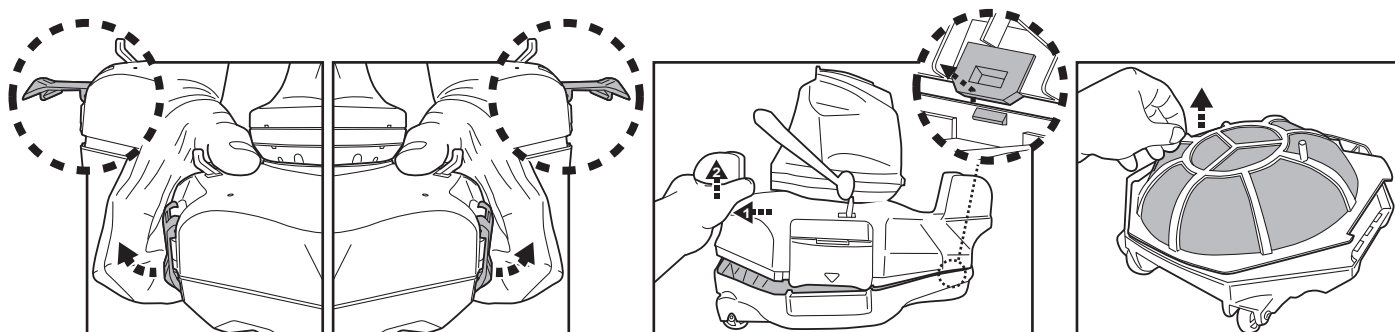

2. Koble fra filterdekselet og fjern avfallet fra beholderen. Det anbefales å rengjøre nettet på filterdekselet med vannsprut. Hvis det må børstes, bruk kun en myk børste for å rengjøre det forsiktig, for å unngå skader.

3. Etter rengjøringen, sørg for at filterdekselet er på plass, og utfør trinnene ovenfor i motsatt rekkefølge for å plassere toppdekselet tilbake på sokkelen igjen. Trykk på begge sidene av toppdekselet til sideklipsene er sikret på sokkelen. En «klikk»-lyd vil bekrefte at toppdekselet sitter fast på sokkelen.

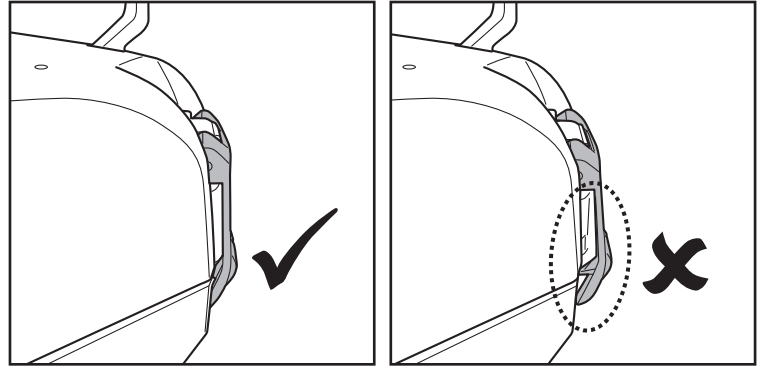

TIPS: Før du plasserer roboten tilbake i bassenget, hold fast i vingene på hoveddelens toppdeksel og sving roboten forsiktig for å sikre at toppdekselet sitter fast på sokkelen.

FORSIKTIG!

- Bytt øyeblikkelig ut et ødelagt filterdeksel med et nytt før neste bruk.
- Bytt øyeblikkelig ut en ødelagt dupp med en ny før neste bruk.

Bytte av dupp

Bruk en skrutrekker (følger ikke med) til å løsne de fire skruene på toppdekselet av det svingbare hodet. Knyt opp knuten på tauet for å fjerne den ødelagte duppen. Sørg for at den runde bryteren er på plass før tauet føres til den nye duppen gjennom toppdekselet. Knytt en knute for å holde det på plass, og sett toppdekselet på plass med skruene.

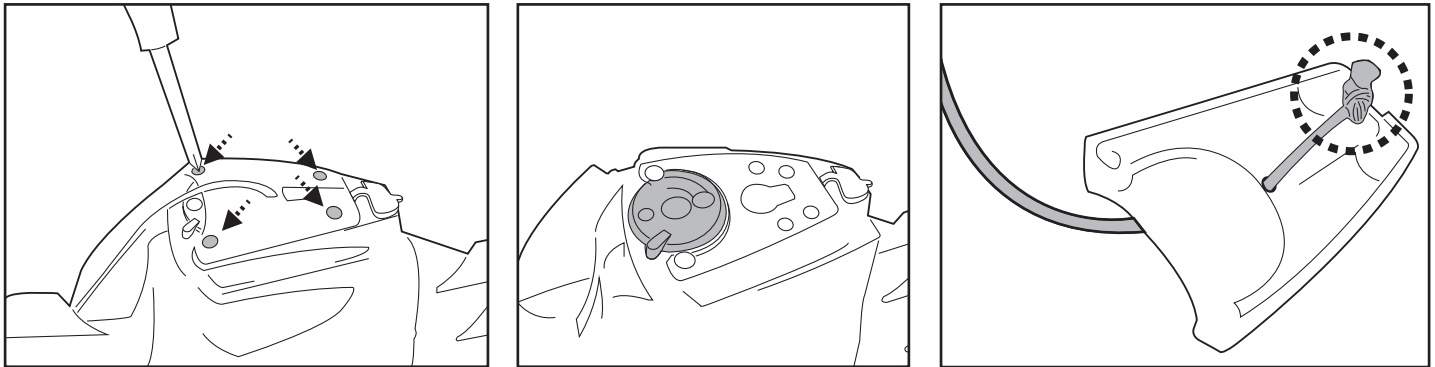

- Bytt ut en ødelagt klaff med en ny før neste bruk.

Bytte av klaff

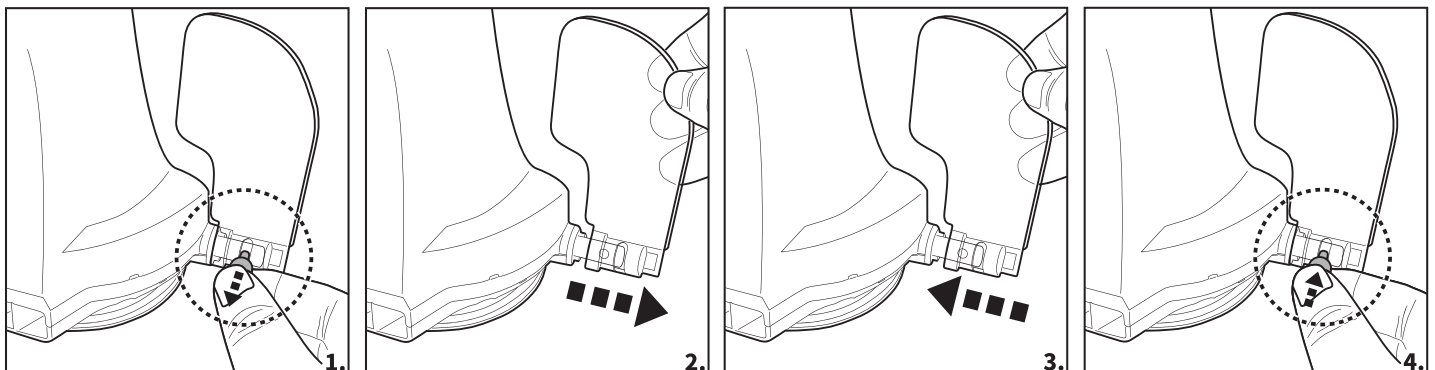

VEDLIKEHOLD OG OPPBEVARING

MERK:

1. Sørg for å rengjøre og tørke områdene rundt ladeporten og vannsensorene etter hver bruk for å unngå flekkdannelse (biprodukt av en naturlig kjemisk reaksjon mellom elektrisk strøm og vann). Flekkene kan ellers fjernes ved å skrubbe lett med en bomullsdott med sitronsaft eller eddik.
2. Batteriet lades ut av seg selv ved lagring. Sørg for å lade opp roboten fullstendig før lagring.
3. Du må lade batteriet minst én gang hver tredje måned når det ikke er i bruk.
 - Koble den eksterne adapteren fra kontakten og ladekabelen fra den eksterne adapteren og roboten.
 - Koble tilbehør fra roboten. Skyll roboten med rent vann etter hver bruk om nødvendig. **IKKE** bruk rengjøringsmiddel.
 - Sørg for å tømme roboten fullstendig for vann før oppbevaring.
 - Bruk en fuktig klut til å tørke roboten og tilbehøret.
 - Oppbevar dem i et område med god ventilasjon og uten direkte sollys, varme, antenneskilder og bassengkjemikalier, som er utilgjengelig for barn. Omgivelsestemperaturen ved lagring skal være mellom 10 °C – 25 °C (50 °F – 77 °F).**MERK:** Høyere oppbevaringstemperatur kan redusere batterilevetiden.

ADVARSEL!

- Du må aldri under noen omstendigheter demontere det svingbare hodet for å skifte ut de indre delene selv. Hvis dette gjøres vil det oppheve garantien, utsette deg for fare og kan skade enheten og annen eiendom.

FORSIKTIG!

- Overdrevent høy varme kan skade batteriet, og dermed redusere robotens levetid.
- Snakk med forhandleren om å bytte ut batteriet hvis følgende skulle skje:
 - Batteriet lader ikke fullstendig.
 - Batteriets brukstid er merkbart redusert. Observer og registrer driftstiden de første gangene den brukes (med fullt batteri). Bruk disse driftstidene som referansepunkt for sammenligning for driftstider i fremtiden.
- Batteriet må fjernes fra roboten før den kasseres.
- Roboten må kobles fra strømmettet når batteriet fjernes.
- Batteriet skal avhendes på en trygg måte i henhold til lokale regler og forskrifter.

MERK: Feil vedlikehold kan redustere batterilevetiden, og dermed påvirke kapasiteten.

BATTERIAVHENDING (Skal utføres av en autorisert tekniker)

Roboten er utstyrt med en vedlikeholdfri oppladbar litium - ion - batteripakke, som må avhendes på riktig måte. Resirkulering er obligatorisk, ta kontakt med lokale myndigheter for mer informasjon.

ADVARSEL! Prøv aldri å demontere batteripakken

- Fjern alle personlige eiendeler slik som ringer, armbånd, smykker og klokker når du kobler batteripakken fra roboten.
- Et batteri kan skape en kortslutningsstrøm som er høy nok til å sveise en ring (eller lignende gjenstand) til metall, og kan forårsake alvorlig brannskade.
- Bruk beskyttelsesbriller, hansker og verneklær når du fjerner batteripakken.
- Ikke ta på ledningene, og unngå kontakt mellom dem og metallgjenstander, som kan forårsake gnister og/eller at batteriet kortsluttes.
- Ikke la røyk, gnister eller flammer komme i nærheten av batteriet eller roboten.
- Ikke eksponer batteriet for flammer eller høy varme, dette kan skape en eksplosjon.

FORSIKTIG!

Hvis det oppstår en batterilekkasje, må du unngå kontakt med lekkasjevæsken og legge det skadede batteriet i en plastpose.

- Hvis lekkasjevæsken kommer i kontakt med hud eller klær, vask umiddelbart med mye såpe og vann.
- Hvis lekkasjevæsken kommer i kontakt med øynene, ikke gni deg i øynene. Skyll øynene umiddelbart med kaldt rennende vann i hvertfall 15 minutter, og ikke gni dem. Ta kontakt med lege så snart som mulig.

Hvordan fjerne batteripakken for batteriavhending (Skal gjøres av en autorisert tekniker)

Anbefalte verktøy (ikke inkludert): Skrutrekker.

1. Følg delen «**TØMMING AV AVFALLSBEHOLDEREN**» for å ta av toppdekselet (forhåndsmontert med det svingbare hodet). Legg dekselet opp - ned og bruk skrutrekkeren til å skru opp skruene på bunnlåseplaten. Vri bunnlåseplaten i retning mot klokken for å fjerne det svingbare hodet. Fjern den svingbare utjevningsringen.

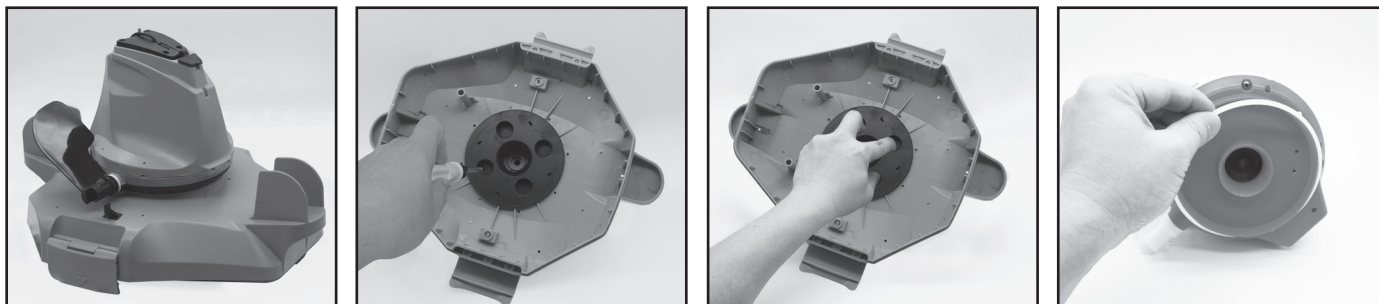

2. Bruk skrutrekkeren til å fjerne de fire skruene på bunnen av hodet for å fjerne bunlplaten først. Fjern deretter alle skruene fra sokkelen som vist. Fjern løpehjulet og press opp sokkelen for å avdekke hodet inni.

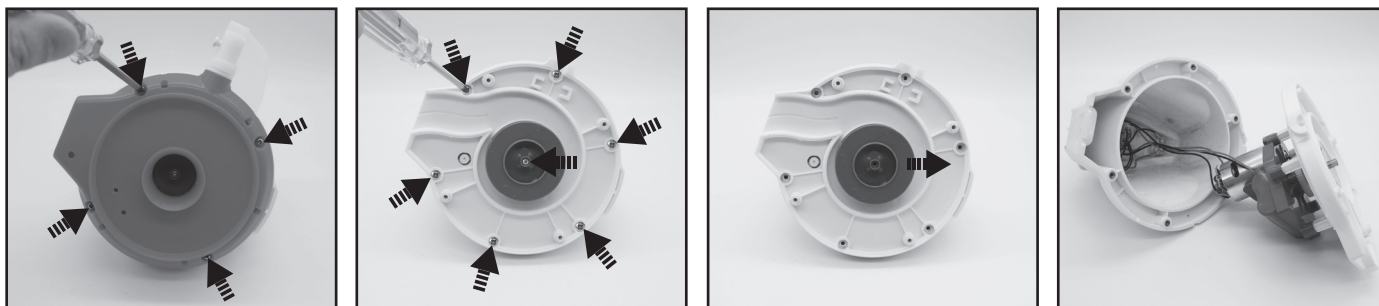

3. Fjern batteripakken for å vise kretskortet. For å koble fra batteriledningen må du trykke på klipsen på koblingen for å dra den ut. **MERK:** Pakk koblingen inn i isolasjonsteip øyeblikkelig, for å unngå kortslutning forårsaket av kontakt med begge ledningsterminalene.

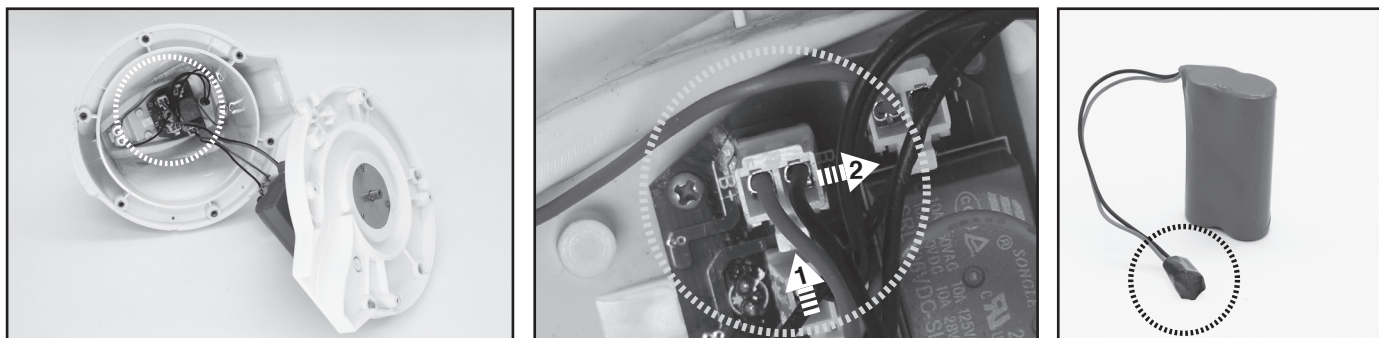

FEILSØKING

Problem	Mulig årsak	Løsning
Roboten starter ikke under vann	Flekker på vannsensorene	Bruk en bomullsdott med sitronsaft eller eddik for å rengjøre og fjerne flekkene.
Roboten fanger ikke opp avfall	Batteriet er tomt	Lad opp roboten igjen.
	Løpehjulet sitter fast	Slå av roboten, og undersøk hullet under det svingbare hodet for å se om løpehjulet sitter fast på grunn av stort avfall. Kontakt forhandleren for ytterligere instruksjoner om nødvendig. ADVARSEL! Sørg for at roboten er slått av før service utføres på enheten.
	Sugemunnstykke er tett	Fjern objektene som sitter fast fra det sugemunnstykket.
	Løpehjulet er ødelagt	Kontakt forhandleren for utskifting.
Roboten har sluttet å bevege seg, men det svingbare hodet dreier fortsatt	Avfallsbeholderen er full	Rengjør både avfallsbeholderen og filterdekselet.
	Roboten ble stoppet av en hindring eller store ujevnheter i bassengbelegget	Sjekk om noe er i veien for roboten. Fjern hindringen.
Roboten hindres på grunn av suget fra hovedavløpet på bassengbunnen		Slå av filtreringssystemet som beskrevet i bruksanvisningen.
Det svingbare hodet roterer gjentatte ganger	Luft sitter fast inne i roboten	Senk roboten ned i vannet mens den er slått av, og rist den forsiktig et par ganger for å slippe ut luft før du slår den på (mens roboten er under vann). Det svingbare hodet kan rotere igjen og igjen i en kort periode mens roboten synker til bassengbunnen. Dette stopper når luften som sitter fast inne i roboten har sluppet ut, og roboten vil begynne å bevege seg normalt.
Roboten dekker ikke hele bassenget	Avfallsbeholderen er full	Rengjør avfallsbeholderen.
	Driftstiden er kortere enn forventet	Rengjør filterbeholderen, og lad roboten i 6 timer.
	Bevegelsesretningen forstyrres av vannsirkulering fra filtreringssystemet	Slå av filtreringssystemet (som beskrevet i bruksanvisningen for filtreringen) minst 15 minutter før du bruker roboten.
	Hjulet sitter fast	Kontroller og fjern avfall fra hjulet.
	Låsepinnens posisjon er ikke satt riktig	Følg bruksanvisningen for å justere låsepinnens posisjon.
Alger gjør bassengbunnen glatt, og gjør at roboten beveger seg i sirkler		Skrubb bassengbunnen og robothjulene for å fjerne algene.
Roboten beveger seg langs bassengveggen	Låsepinnens posisjon er ikke satt riktig / roboten vender i feil retning i begynnelsen	Følg bruksanvisningen for å justere låsepinnens innstilling. Sørg for at robotens forside/bakside vender mot bassengveggen i begynnelsen.
Roboten beveger seg sakte eller ikke i det hele tatt	Avfallsbeholderen er full, eller filterdekselet er tett	Rengjør avfallsbeholderen. Skyll nettingen med vann for å fjerne små partikler. Hvis den må børstes, bruker du kun en myk børste til å forsiktig rengjøre nettingen. Merknad: Sørg for at filterdekselet er på plass før neste bruk.
	Sugemunnstykke er tett	Fjern objektene som sitter fast fra det sugemunnstykket.
	Løpehjulet sitter fast	Slå av roboten, og undersøk hullet under det svingbare hodet for å se om løpehjulet sitter fast på grunn av stort avfall. Kontakt forhandleren for ytterligere instruksjoner om nødvendig. ADVARSEL! Sørg for at roboten er slått av før service utføres på enheten.
Det svingbare hodet dreier ikke, eller dreier merkbart sakte	Sideklaff kommer ikke opp	Kontroller og fjern eventuelt avfall som hindrer klaffens bevegelse.
	Bunnen av det svingbare hodet sitter fast	Fjern det svingbare hodet og utjevningsringen i samsvar med instruksjonsdelen « Hvordan fjerne batteripakken » i bruksanvisningen, og deretter: - Fjern avfall som sitter fast. - Undersøk utjevningsringen for eventuelle skader og slitasje. Erstatt med en ny om nødvendig. - Kontroller at utjevningsringen og bunnplaten er montert riktig. (Se diagram nedenfor)

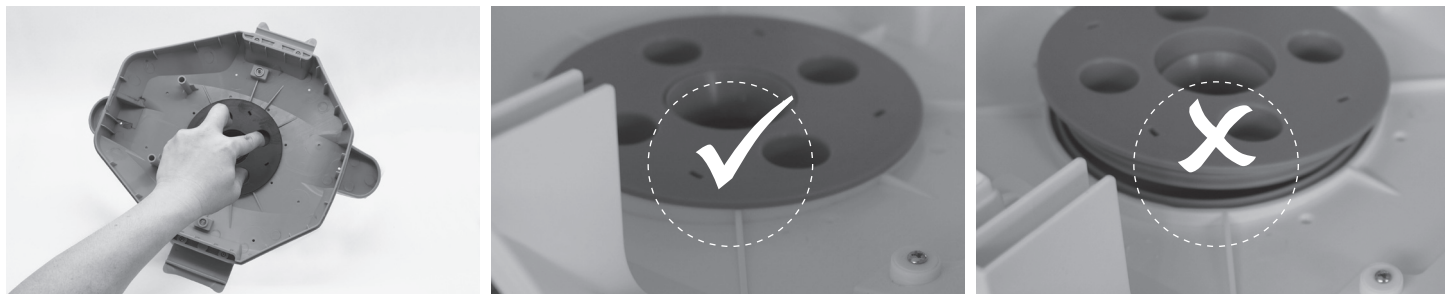
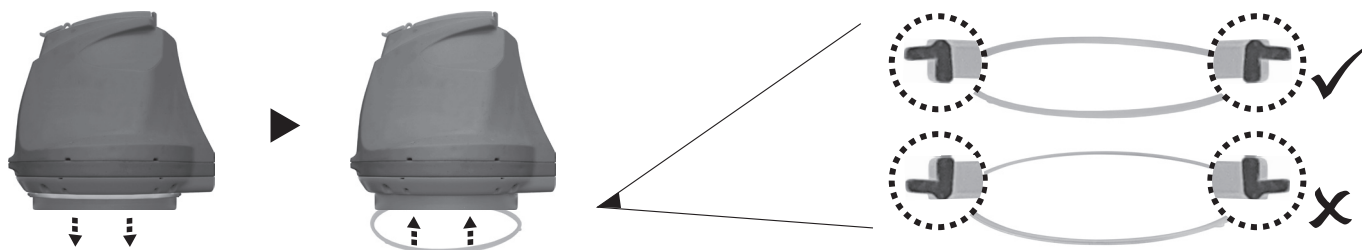

Problem	Mulig årsak	Løsning
Avfall slipper ut fra roboten	Klaffen til sugemunnstykket (under roboten) er skadet	Klaffen til sugemunnstykket fungerer som en dør for å forhindre at avfall slipper ut fra avfallsbeholderen. Kontakt forhandleren for reservedeler og instruksjoner.
	Avfall sitter fast i sugemunnstykket, og forhindrer at klaffen lukkes	Fjern avfallet som tetter sugemunnstykket.
Avfall slippes ut utenfor filterdekselet	Nettingen i filterdekselet er skadet	Bytt ut med et nytt filterdeksel fra forhandleren.
Duppen synker	Skadet dupp og vannlekkasje	Bytt ut med en ny dupp fra forhandleren.
Innhentingstauet er brettet	Innhentingstauet er for langt	Juster lengden i henhold til bruksanvisningen
Rengjøringscyklusen er kortere enn angitt	Batteri ikke fullstendig ladet	Lad roboten i minst 6 timer. MERK: Hvis du oppdager flekker på ladekontaktene, fjern dem med en bomulldott med sitronsaft eller eddik.
Roboten kan ikke lades / lades opp på nytt	Batteriet er skadet	Kontakt forhandleren for å bytte ut batteriet. ADVARSEL! IKKE bytt ut batteriet selv. Det kan forårsake alvorlige eller dødelige skader, og garantien vil oppheves.
	Ladekabelen er ikke fullstendig koblet til den eksterne adapteren og roboten	Sørg for at ladekabelen er riktig og fullstendig koblet til den eksterne adapteren og roboten. Se bruksanvisningen.
	Den eksterne adapteren fungerer ikke	Kontakt forhandleren for å bytte den ut. ADVARSEL! Hvis du bruker feil ekstern adapter, kan det skade roboten / batteriet og oppheve garantien.

Miljøprogrammer, europeisk WEEE - direktiv



Overhold EUs forskrifter og bidra til å beskytte miljøet. Returner elektrisk utstyr som ikke fungerer til et kommunalt anlegg som resirkulerer elektrisk og elektronisk utstyr. Ikke kast dem sammen med restavfall. For enheter med uttagbare batterier, fjern batteriene før produktet avhendes.



© 2021 BWT Holding GmbH
Med enerett. Ingen deler av denne publikasjonen kan reproduseres eller overføres i noen form, elektronisk, mekanisk, ved fotokopiering eller opptak uten skriftlig forhåndstillatelse fra BWT Holding GmbH.

Hvis du trenger en elektronisk kopi av denne bruksanvisningen, kontakt kundeservice på e-post.

OPPBEVAR DISSE INSTRUKSJONENE

INSTRUÇÕES E AVISOS DE SEGURANÇA

As informações existentes neste Manual de Instruções ajudá-lo-ão a operar o item de forma segura, proteja-se a si e a outros de perigos, e evitar danos no dispositivo e outros bens.

GUARDE ESTAS INSTRUÇÕES

AVISO!

- Isto não é um BRINQUEDO. As crianças deverão ser mantidas afastadas deste robô e seus acessórios.
- Nunca deixe crianças manusear o produto.
- Este dispositivo não serve para ser utilizado por pessoas com capacidades físicas, sensoriais ou mentais reduzidas, ou falta de experiência e conhecimento, a menos que estejam sob supervisão ou a receber instruções relativamente à utilização segura do dispositivo e entendem os perigos envolvidos por parte de uma pessoa responsável pela sua segurança.
- As crianças não devem brincar com este produto.
- A limpeza e manutenção do robô não devem ser realizadas por crianças.
- Certifique-se de que o robô está totalmente submerso na piscina antes de iniciar a operação. O nível de água mínimo necessário para operar o robô deverá ficar acima da cabeça de torneio do robô. Operar o robô quando o mesmo não está submerso corretamente poderá danificar a unidade e anular a garantia.
- A profundidade operativa máxima é de 3 metros.
- Temperatura de água operativa: 5°C (41°F) – 35°C (95°F).
-  Unidade de alimentação extraível (adaptador externo).
- O robô só deve ser carregado com o adaptador externo e cabo de carregamento fornecido com este produto.
- Para os propósitos de carregamento da bateria, utilize apenas a unidade de alimentação extraível (número de modelo de adaptador externo: DSS12D-0841000-B / DSS12D-0841000-C / DSS12D-0841000-D / LX084100U) que foi fornecido com este robô para carregar a bateria.
- Conecte o adaptador externo a uma fonte de alimentação através de um dispositivo de corrente residencial (RCD) / um interruptor de circuito de falha de terra (GFCI). Se houver dúvidas, consulte um electricista qualificado.
- Não utilize este robô se forem detetados quaisquer danos.
- Substitua as peças danificadas por umas certificadas pelo distribuidor ou fabricante.
- Desligue o robô, desconecte o adaptador externo da fonte de alimentação, e desligue o adaptador externo do cabo de carregamento, antes de retirar o robô do cabo de carregamento.
- Desconecte o robô da fonte de alimentação e certifique-se de que o robô está OFF antes de realizar a manutenção regular como, por exemplo, limpeza do filtro, torneio de anel de alisamento, e as áreas em volta dos sensores de água e da porta de carregamento.
- Não tente substituir a bateria de Lítio-íão recarregável.
- NÃO manuseie o robô, o adaptador externo, e o cabo de carregamento enquanto está a carregar com membros molhados e sem calçado.
- Não deve operar este robô quando pessoas e / ou animais de estimação estiverem presentes na água.
- NÃO utilize este robô sem um filtro intacto colocado, caso contrário, a sua garantia será anulada em resultado disso.
- Perigo de entalamento de sucção: Este robô gera sucção. Não deixe que cabelo, corpo e quaisquer partes soltas da sua roupa entrem em contacto com o orifício de sucção do robô durante a sua operação.
- Nunca insira partes corporais, vestuário e outros objetos nas aberturas e partes em movimento do robô.
- NÃO utilize este robô para recolher substâncias tóxicas, inflamáveis e líquidos combustíveis (ou

- seja, gasolina) na presença de fumos explosivos ou inflamáveis.
- Sob circunstância alguma deverá desmontar a cabeça de tornel para substituir os seus componentes internos. Ao fazê-lo poderá anular a garantia, expor-se a potenciais perigos e, possivelmente, danificar o dispositivo e outras propriedades.
- Nunca insira os dedos ou qualquer objeto para tocar na bomba.
- A bateria embutida deverá ser removida por um técnico especializado antes de ser desmantelada.
- Este robô contém uma bateria que só pode ser removida por pessoas habilitadas para tal.
- O robô deve ser desconectado da alimentação quando a bateria for removida.
- Para detalhes relativamente à eliminação/reciclagem da bateria, consulte a secção **“ELIMINAÇÃO DA BATERIA”** neste manual e contacte as autoridades locais para mais informações.
- A bateria deve ser eliminada de forma segura e de acordo com os decretos ou regulamentos locais.
- Adaptador externo e cabo de carregamento:
 - Nunca utilize um adaptador externo e cabo de carregamento para o que for que não seja carregar a bateria do robô que é fornecida no mesmo pack.
 - O adaptador externo e a cabo de carregamento não devem ser utilizados no exterior, nem devem ser expostos a chuva, humidade e a qualquer líquido ou calor.
 - O transformador (ou adaptador externo) deve ficar localizado fora da zona 1.
 - Mantenha o adaptador externo e a cabo de carregamento fora do alcance as crianças.
 - Nunca utilize o adaptador externo e a cabo de carregamento se for detetado qualquer dano.
 - NÃO manuseie o adaptador externo e a cabo de carregamento com as mãos molhadas.
 - Mantenha o adaptador externo desconectado da alimentação elétrica quando o mesmo não estiver a ser utilizado.
 - Nunca tente abrir o adaptador externo.
 - Se o cabo de alimentação do adaptador externo estiver danificado, o adaptador externo deve ser substituído pelo fabricante ou agente representante para evitar potenciais perigos deste tipo.
 - Certifique-se de que o robô está totalmente seco antes de carregar.

CUIDADO!

- O robô foi criado apenas para utilização subaquática; não é um aspirador multiusos. NÃO tente utilizá-lo para limpar o que seja que não a sua piscina.
- Utilize apenas os acessórios originais fornecidos com este produto.
- NÃO utilize este robô após choque com a piscina. Recomenda-se que deixe primeiro a piscina circular durante pelo menos 24 - 48 horas.
- Se estiver a planear usar o robô numa piscina de água salgada, certifique-se de que todo o sal está dissolvido antes de utilizar o robô.
- NÃO utilize este robô com qualquer limpador/limpador automático simultaneamente na piscina.
- Remova objetos rígidos e afiados da piscina antes de utilizar o robô para evitar danos no robô e no filtro.
- Para evitar danos no adaptador externo e na cabo de carregamento, não tenta transportar o robô pelo cabo do adaptador externo / cabo de carregamento ou puxe pelo cabo para o desconectar da fonte de alimentação e da cabo de carregamento.
- Carregue o robô no interior uma área limpa e seca com boa ventilação e afastado da luz solar.
- NÃO deixe o robô carregado durante mais de 10 horas.
- Se o robô não for utilizado durante um longo período, retire-o da cabo de carregamento e utilize um pano húmido para limpar e secar o robô e seus acessórios. Certifique - se de que carrega o robô para cerca de 30% a 50% da capacidade da bateria antes do armazenamento do mesmo. Guarde - o numa área bem ventilada afastado da luz solar, do calor, de fontes de ignição, de químicos de piscinas e de crianças. Carregue o robô a cada três meses.
- Todas as ações relativamente à desmontagem da cabeça de tornel (ou seja, eliminação da bateria) só devem ser realizadas por um técnico autorizado.

Os avisos e cuidados acima não têm como objetivo incorporar todas as possíveis instâncias de riscos e/ou lesões graves. Os proprietários da piscina/spa deverão ter sempre um cuidado extra e senso comum aquando da utilização do produto.

Observação: Os esquemas / fotos do produto/das partes neste manual são apenas para demonstração. Os esquemas / fotos do produto/das partes poderão variar com o modelo adquirido. Accessories / parts shown in this manual & parts diagram are not necessarily included with every model. Accessories / parts shown in this manual & parts diagram are not necessarily included with every model.

COMO É QUE O ROBÔ FUNCIONA

O robô tem um bocal de propulsão de água no fundo da cabeça de tornei. A água é primeiro sugada através do bocal de sucção no fundo do robô que, por sua vez, atravessa o filtro e é descarregada através do bocal de propulsão. O jato de água do bocal impulsiona o robô para a frente. Assim que o robô parar contra um obstáculo como, por exemplo, uma parede da piscina, a sua aba lateral mover-se-á na direção oposta. O robô move-se num padrão geralmente direito numa direção, e num padrão em arco na outra direção. O robô aspira o fundo da piscina enquanto se move, recolhendo resíduos no seu compartimento.

INÍCIO

Carregar a bateria

NOTA IMPORTANTE: Carregue na totalidade o robô (cerca de 6 horas) antes de o utilizar pela primeira vez.

AVISO!

- Utilize apenas o adaptador externo original e a cabo de carregamento fornecidos.
- Certifique-se de que o robô e a porta de carregamento estão limpos e secos antes da configuração e carregamento. (**DICAS:** Abra a tampa protetora e utilize um cotonete para secar a porta de carregamento e os pinos de carregamento)
- Os pinos de carregamento são à prova de água. No entanto, resquícios de água na porta e em volta dos pinos poderão resultar numa ocorrência natural de manchas (um subproduto da reação química entre a água e as correntes elétricas). Caso contrário, as manchas podem ser removidas ao esfregar ligeiramente com um cotonete embebido em sumo de limão ou vinagre.
- Certifique - se de que o robô está desligado deslizando o interruptor para a posição **OFF** antes de carregar.

1. Coloque a unidade numa superfície nivelada. Deslize o interruptor para a posição **OFF**.

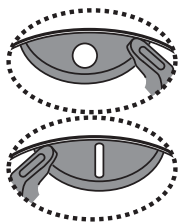
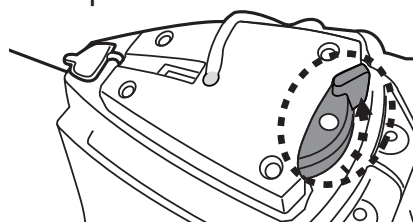

OFF

ON

2. Ligue o cabo de carregamento do adaptador externo ao cabo de carregamento. Abra a tampa de proteção. Alinhe e insira a tampa do cabo de carregamento na porta de carregamento no topo da unidade. **AVISO!** Certifique-se de que não inverte o cabo de carregamento e que assegura que o cabo de carregamento e a porta de carregamento estão limpos e secos antes de os carregar. **DICAS:** Utilize um cotonete para secar a porta de carregamento e os pinos.

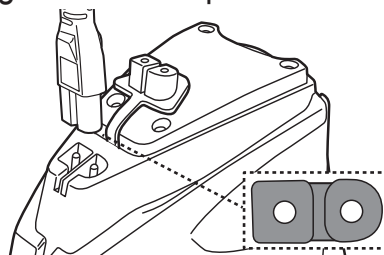
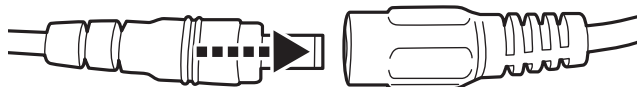

3. Conecte o adaptador externo à fonte de alimentação. A luz indicadora no adaptador externo fica vermelha assim que o carregamento começa. A luz indicadora no adaptador externo ficará verde quando o robô está carregado.



5-6h

Luz VERMELHA - A carregar Luz VERDE - Carregado

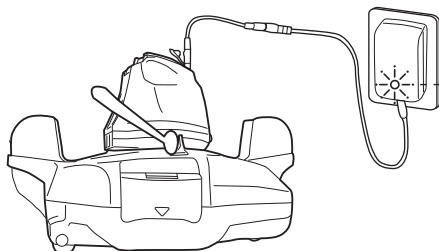

• Desconecte imediatamente o adaptador externo da fonte de alimentação se detetar qualquer uma das seguintes situações:

- Odor ofensivo ou anormal
- Calor excessivo
- Deformação, rachas, fugas
- Fumo

4. Quando o carregamento estiver completo, desconecte o adaptador externo da fonte de alimentação e desligue a Etiqueta de carregamento da unidade e do adaptador externo.

Normalmente o robô consegue funcionar durante 45 minutos totalmente carregado.

NOTA: Limpe regularmente o compartimento de resíduos. Resíduos excessivos dentro do compartimento aumentam o peso para o funcionamento do motor e encurtam a duração da operação.

NOTA: A bateria recarregável de ião-lítio é classificada como item consumível. Tem uma vida útil limitada e irá gradualmente perder a sua capacidade para manter a carga. Assim, o tempo de funcionamento do robô irá reduzir gradualmente após a carga e descarga repetidas durante a vida do produto.

Assim que a vida útil da bateria chegar ao fim, consulte a secção “**ELIMINAÇÃO DA BATERIA**” para instruções relativamente à eliminação da bateria e à substituição da cabeça de tornel.

NOTA: Deixe o robô descansar durante 30 a 40 minutos antes de o carregar novamente.

Configuração antes da Utilização

Ajuste de Trajetória

Pino de Bloqueio

A trajetória do robô depende da posição do pino que fixa o eixo num determinado ângulo. Alterar apenas a posição do pino à esquerda.

Configurações recomendadas:

NOTE: O eixo da roda deverá ser posicionado acima do pino de bloqueio.

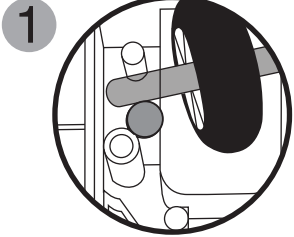
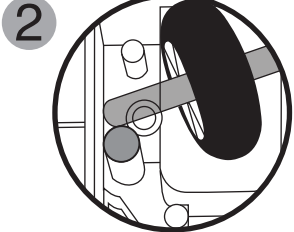

Localização do pino	Tamanho do piscina
	Para piscinas onde o comprimento mais pequeno é de 2 metros ou superior. (Configuração de fábrica)
	Para piscinas onde o comprimento mais pequeno é de 2 metros ou inferior.

Preparação da Piscina

- Se existirem pedras, raízes ou corrosão de metal em contacto com a parte inferior do alinhador, elimine-os antes de utilizar o robô. Se necessário, procure assistência de um profissional qualificado.
- Se o alinhador estiver quebradiço, danificado ou enrugado, contacte um profissional qualificado para realizar as reparações necessárias ou realizar uma substituição de alinhador antes de utilizar o robô.
- Remova quaisquer escadas da piscina, qualquer escumadeira de superfície e outros objetos flutuantes da piscina uma vez que estes podem obstruir o movimento do flutuador do robô e, conseqüentemente, o movimento do robô.
- Se estiver a utilizar uma piscina de água salgada, certifique-se de que todo o sal está dissolvido antes de colocar o robô na água.

NOTA IMPORTANTE: Desligue o sistema de filtração (conforme instruído no seu manual de filtração) pelo menos 15 minutos antes de deslocar o robô.

OPERAÇÃO

AVISO!

- Certifique-se de que o robô está desligado.
- Certifique-se de que a cabo de carregamento está desanexado e que a porta de carregamento está ligada com a tampa protetora antes de o robô ser deslocado.

1. Coloque o robô na lateral da piscina. NOTA: Desloque o robô apenas a partir da lateral da piscina (não do canto da piscina) e certifique - se de que está virado para fora enquanto o faz. Retire o cabo de recolha do flutuador (nota: existem entalhes laterais no topo e no fundo da haste, e ainda uma ranhura estreita no fundo).

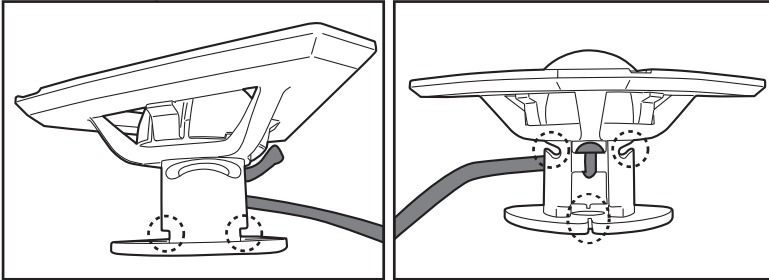

O comprimento correto do cabo deverá ser equivalente à distância entre o topo do robô e o nível de água.
NOTA: O comprimento em excesso poderá dobrar o cabo e afetar o desempenho em resultado disso.

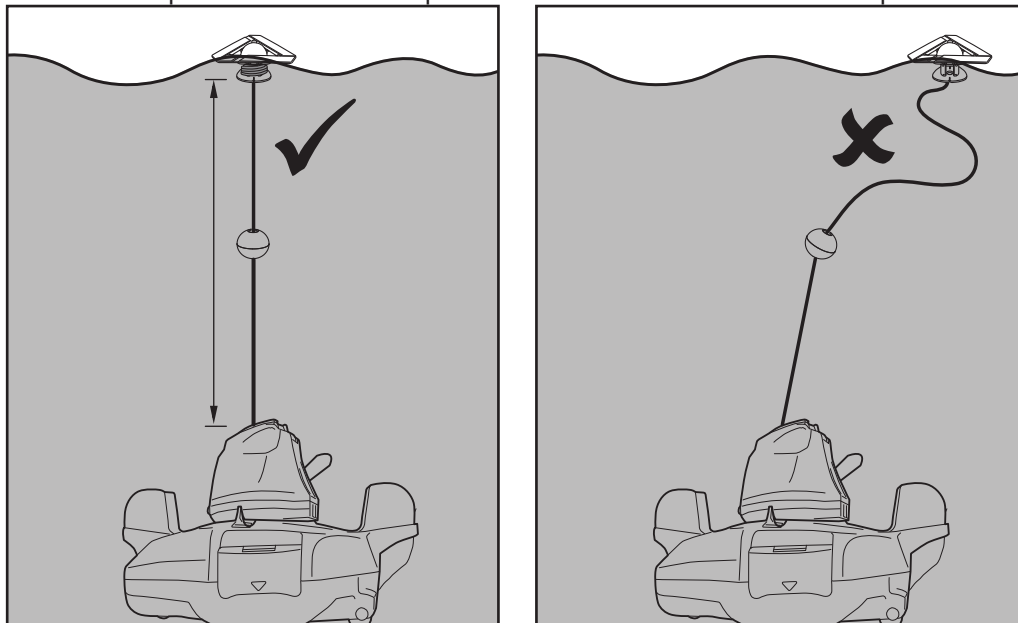

Primeiro, alinhe e anexe o cabo de recolha aos entalhes laterais no topo enquanto enrola o cabo em volta da haste (**passo 1 & 2**). Mantenha o enrolamento do cabo em volta da metade superior da haste até que atinja o comprimento necessário (**passo 3**). Puxe o cabo para a ranhura inferior e encaixe - o (**passo 4**).

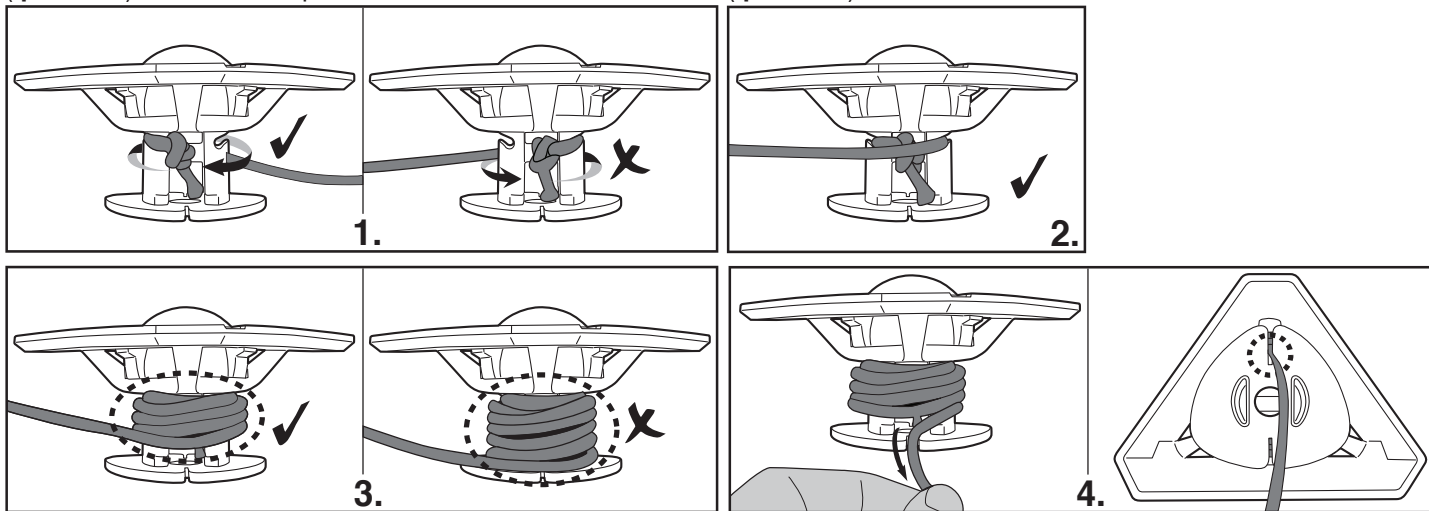

2. Com o robô desligado, submerja-o na piscina e agite - o ligeiramente algumas vezes para facilitar a descarga de ar. O ar em excesso preso no corpo poderá resultar em comportamento errático da cabeça de tornel (ou seja, rotação na piscina durante alguns minutos).

Luz indicadora de alimentação (Verde)

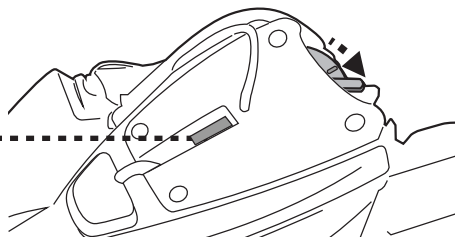

3. Deslize o interruptor de alimentação para "ON" (enquanto o robô ainda está submerso) - a luz indicadora estará ligada e ativa o motor automaticamente (o nível de água que cobre os sensores no topo da cabeça de tornel). Deixe o robô afundar até ao fundo da piscina e tenha em conta os seus movimentos de avanço e recuo no fundo da piscina. Se correr ao longo da parede da piscina ao invés de perpendicularmente, recupere-o e movimente-o enquanto se certifica de que a traseira / dianteira ficam viradas para a parede da piscina.

A luz indicadora de alimentação começa a piscar quando restarem 5 - 10 minutos de utilização.

Luz indicadora de alimentação:

Sem luz - Desligado / sem alimentação

Luz - Ligado

Luz a piscar - A potência da bateria irá terminar em 5 - 10 minutos.

NOTA:

- Abstenha-se de qualquer contacto físico com os sensores de água.

4. Para recuperar o robô da piscina, anexe o gancho a um poste telescópico (não fornecido) e utilize-o para recuperar o Flutuador, se não conseguir recuperá-lo com as suas mãos.

(Apenas para UE e EUA)

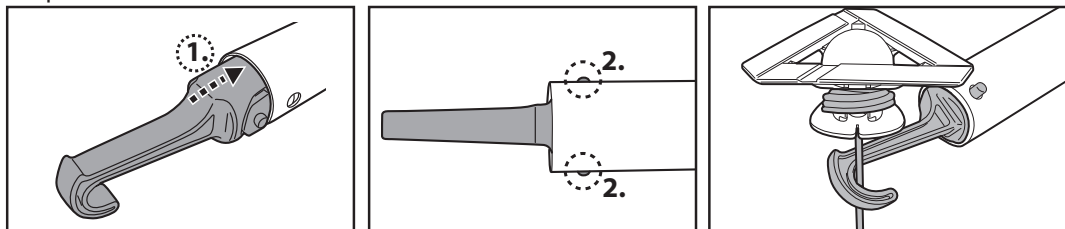

(Apenas para Austrália / Nova Zelândia)

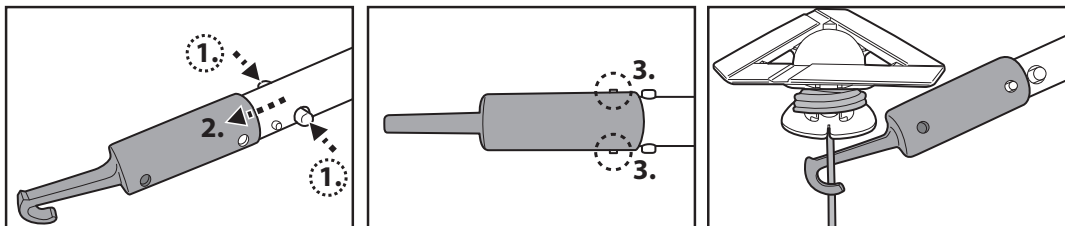

Assim que o robô alcançar a superfície da água, coloque a pega que está debaixo da base e indicada com o símbolo da mão (ver diagrama abaixo) para facilitar a recuperação da piscina. Certifique-se de que agarra sempre o robô a partir da extremidade para evitar que resíduos caiam para dentro da piscina durante a recuperação.

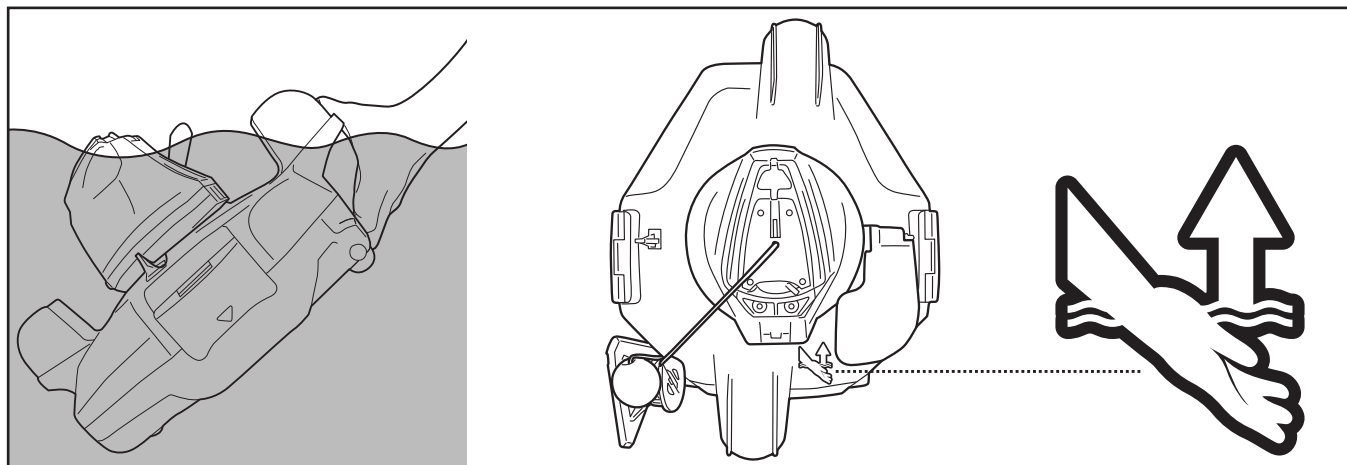

5. Desligue o interruptor para OFF. Lave o robô com água fresca a cada utilização. **NÃO** utilize qualquer detergente.

6. Seque a porta de carregamento e os pinos adequadamente (**DICAS:** Utilize um cotonete para os secar).

NOTA: Para assegurar uma limpeza mais eficiente, quando a sua piscina está muito suja, recomenda-se que esvazie o compartimento de resíduos após os primeiros 30 minutos de funcionamento, ou sempre que o movimento do robô tiver desacelerado de forma acentuada. Depois devolva o robô (com um compartimento de resíduos esvaziado) à piscina e deixe-o funcionar durante o resto do seu ciclo de vida.

ESVAZIAMENTO DO COMPARTIMENTO DE RESÍDUOS

AVISO! Utilizar o robô sem a tampa do filtro no lugar irá **ANULAR** a sua garantia.

De modo a maximizar a eficiência de limpeza, limpe o compartimento de resíduos e a tampa do filtro antes e depois de cada utilização.

CUIDADO! Antes de limpar o compartimento de resíduos, certifique-se de que o robô está **OFF**.

1. Coloque o limpar numa superfície nivelada e robusta. Abra os cliques laterais simultaneamente para libertar a tampa superior da base. Abra um dos cliques laterais antes de passar para outro, se o método supramencionado provar ser muito desafiante. Desliza a tampa superior para fora da base para expor a tampa do filtro.

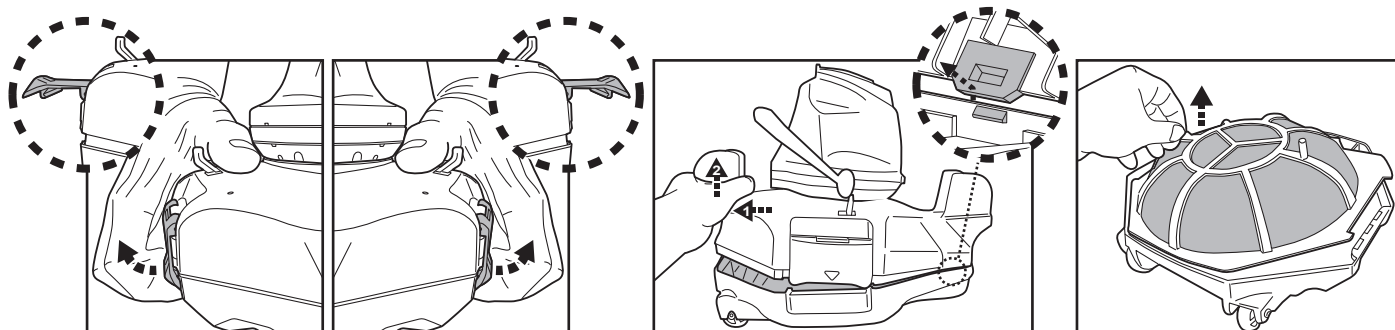

2. Retire a tampa do filtro e remova os resíduos do compartimento. Recomenda-se que limpe a rede da tampa do filtro com Água. Se a escovagem for tida como necessária, utilize apenas uma escova suave para limpar de forma cuidadosa e adequada para evitar danos.

3. Após a limpeza, certifique-se de que a tampa do filtro está colocada e inverta os passos acima para realinhar a tampa superior com a base. Prima ambos os lados da tampa superior até que os cliques laterais fiquem seguros à base. Um som de “clique” irá confirmar que a tampa superior é segura à base.

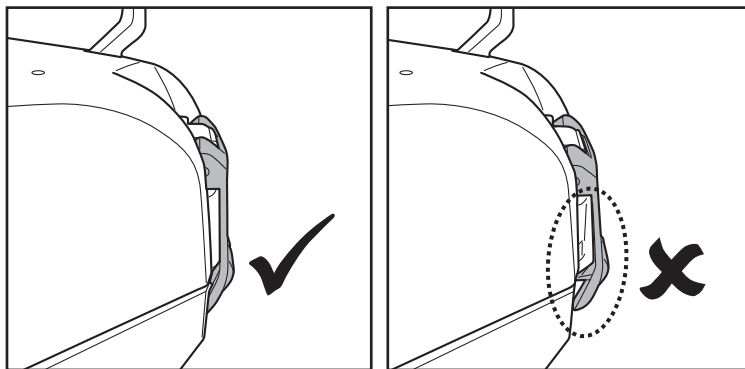

DICAS: Antes de transferir o robô para a piscina, segure as asas da tampa superior do corpo para oscilar o robô ligeiramente, para assegurar que a tampa superior fica segura à base.

CUIDADO!

- Substitua a tampa do filtro danificado imediatamente por uma nova antes da próxima operação.
- Substitua o flutuador danificado imediatamente por um novo antes da próxima operação.

Substituição de Flutuador

Utilize uma chave de fendas (não fornecida) para desaparafusar os 4 parafusos na tampa superior da cabeça de tornei. Desate o nó no cabo para remover o flutuadora danificado. Certifique - se de que o interruptor redondo está no lugar antes de deslizar o cabo do novo flutuador através da tampa superior e ate um nó para o manter no lugar e depois reinstale a tampa superior com parafusos.

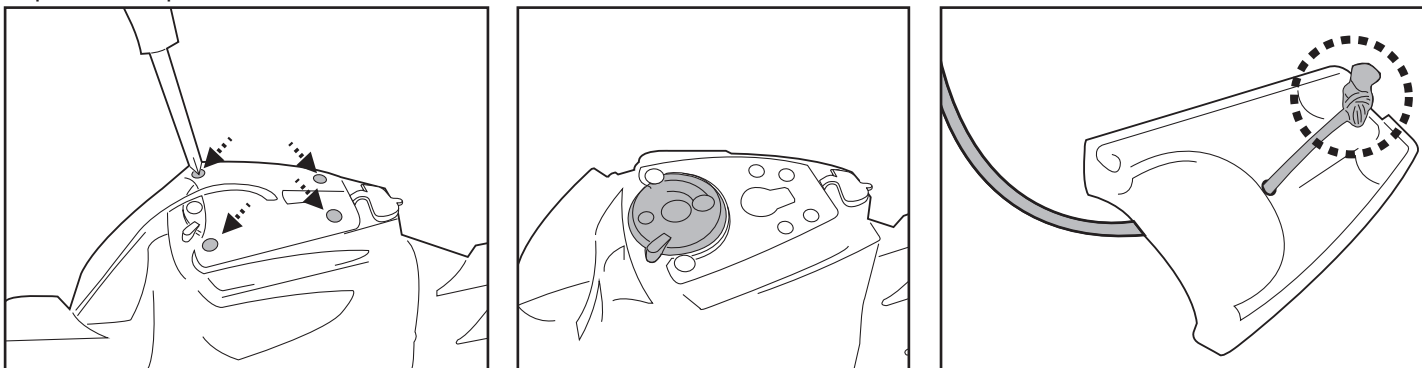

- Substitua a aba danificada imediatamente por uma nova antes da próxima operação.

Substituição de aba

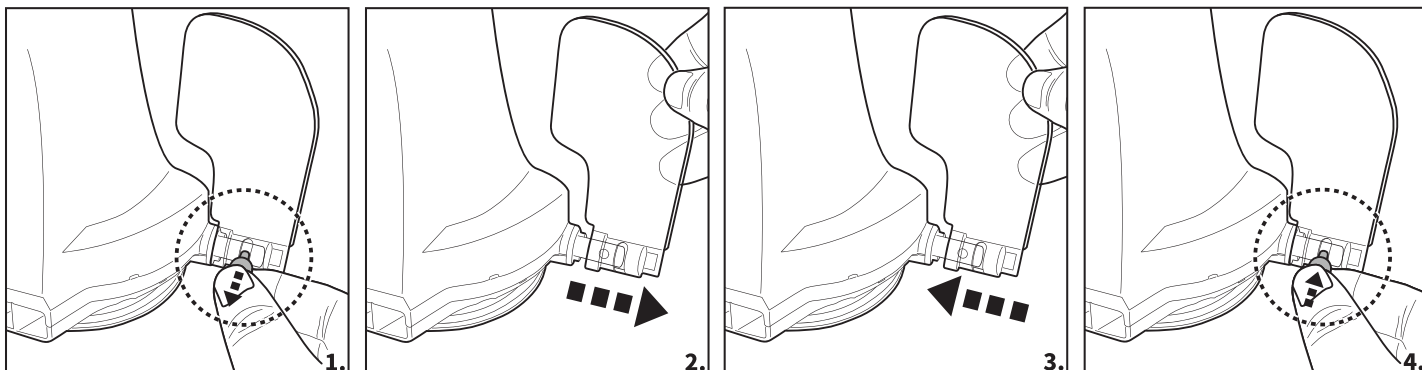

MANUTENÇÃO E ARMAZENAMENTO

NOTA:

1. Certifique-se de que limpa e seca as áreas em volta da porta de carregamento e dos sensores de água após cada utilização para evitar a formação de manchas (subproduto de uma reação química natural entre corrente elétrica e água). Caso contrário, as manchas podem ser removidas ao esfregar ligeiramente com um cotonete embebido em sumo de limão ou vinagre.
2. A bateria descarrega sozinha quando armazenada. Certifique - se de que carrega na totalidade o robô antes do armazenamento.
3. Deve carregar a bateria pelo menos uma vez a cada três meses quando a mesma não estiver a ser utilizada.
 - Desligue o adaptador externo da tomada e a cabo de carregamento do adaptador externo e do robô.
 - Retire os acessórios do robô. Se necessário, lave o robô e os acessórios com água fresca. **NÃO** utilize detergente.
 - Certifique - se de que drena a água do robô antes do armazenamento.
 - Utilize um pano húmido para limpar e secar o robô e os seus acessórios.
 - Armazene-os numa área bem ventilada afastados da luz direta do sol, de calor, de fontes de ignição, de químicos de piscinas e de crianças. A temperatura ambiente para armazenamento deverá ser 10°C – 25°C (50°F – 77°F). **NOTA:** Uma elevada temperatura de armazenamento poderá reduzir a vida da bateria.

AVISO!

- Sob circunstância alguma deverá desmontar a cabeça de tornel para substituir os seus componentes internos. Ao fazê - lo poderá anular a garantia, expor - se a potenciais perigos e, possivelmente, danificar o dispositivo e outras propriedades.

CUIDADO!

- Calor excessivo pode danificar a bateria e reduzir a vida útil do seu robô.
- Consulte o seu revendedor relativamente à substituição da bateria, se acontecer o seguinte:
 - A bateria não carrega na totalidade.
 - O tempo de funcionamento da bateria está muito reduzido. Observe e registre os tempos de funcionamento das primeiras operações (totalmente carregada).
Utilize estes tempos de funcionamento como ponto de referência para comparação com tempos de funcionamento no futuro.
- A bateria deverá ser removida do robô antes de ser colocada no lixo.
- O robô deve ser desconectado da alimentação elétrica quando a bateria está a ser removida.
- A bateria deve ser eliminada de forma segura de acordo com os regulamentos e decretos locais.

NOTA: A manutenção incorreta poderá reduzir a vida útil da bateria e afetar a sua capacidade.

ELIMINAÇÃO DA BATERIA (A ser realizada por um técnico autorizado)

O seu robô está equipado com um pack de bateria de ião - lítio recarregável e sem manutenção que deverá ser eliminado de forma adequada. A reciclagem é necessária; contacte a sua autoridade local para mais informações.

AVISO! Nunca tente desmontar a bateria

- Remova todos os itens pessoais como, por exemplo, anéis, pulseiras, colares e relógios quando o pack da bateria está desligado do robô.
- Uma bateria pode produzir uma corrente de curto-circuito alta o suficiente para soltar um anel (ou item similar) a metal, causando uma queimadura grave no processo.
- Utilize proteção ocular completa, luvas e vestuário de proteção quando a bateria estiver a ser removida.
- Evite tocar nos cabos juntos e evitar o contacto entre eles e quaisquer itens de metal, que poderão causar faíscas e/ou curto-circuito da bateria.
- Nunca fume ou permita uma faísca ou chama na proximidade da bateria ou do robô.
- Não exponha a bateria a fogo ou a calor intenso uma vez que isto poderá resultar numa explosão.

CUIDADO!

Se ocorrer uma fuga da bateria, evite qualquer contacto com os líquidos em fuga e coloque a bateria danificada num saco de plástico.

- Se os fluidos de fuga entrarem em contacto a pele e com a roupa, lave imediatamente com muita água e sabão.
- Se líquidos em fuga entrarem em contacto com a pele e com a roupa, lave imediatamente com muito sabão e água. Procure ajuda médica assim que for possível.

Como remover o pack da bateria para eliminação da mesma (A ser realizado por um técnico autorizado)

Ferramentas recomendadas (não incluídas): Chave de fendas.

1. Siga a secção “**ESVAZIAR COMPARTIMENTO DE RESÍDUOS**” para libertar a tampa superior (pré-montada com a cabeça de tornel). Coloque a tampa ao contrário e utilize a chave de fendas para desapertar o parafuso na placa de bloqueio inferior. Rode a placa de bloqueio inferior no sentido contrário ao dos ponteiros do relógio para libertar a cabeça de tornel. Remova o tornel de anel de alisamento

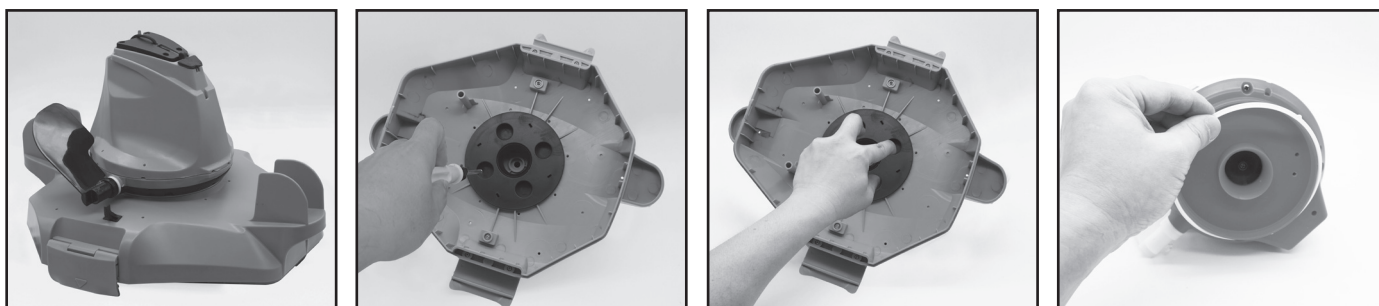

2. Utilize a chave de fendas para desaparafusar os 4 parafusos que se localizam no fundo da cabeça para libertar primeiro a placa inferior. Depois desaparafuse todos os parafusos na base conforme indicado. Remova o propulsor e abra a base para expor a cabeça interior.

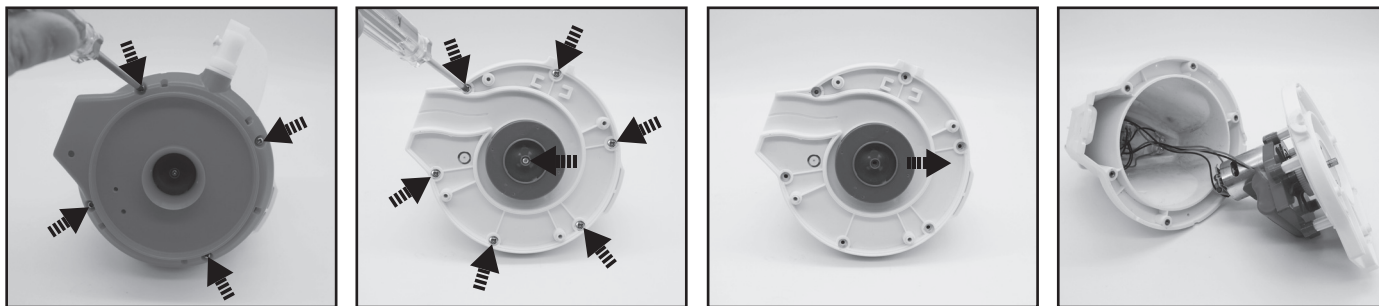

3. Retire o pack da bateria para exportar o PCBA. Para retirar o cabo de ligação da bateria, prima o clipe do conector para o puxar para fora. **NOTA:** Enrole o conector imediatamente com fita isoladora de modo a evitar qualquer curto-circuito causado pelo contacto de ambos os terminais de cabo.

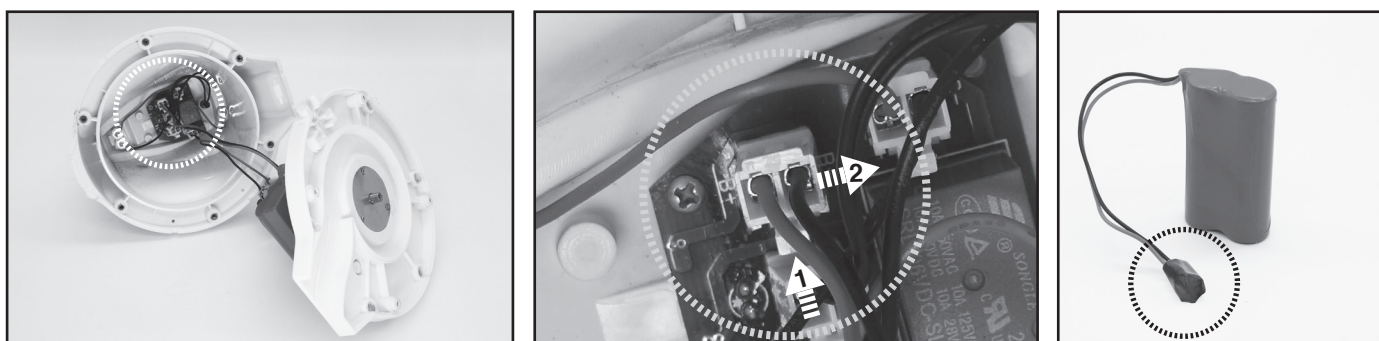

RESOLUÇÃO DE PROBLEMAS

Problema	Causa Possível	Solução
O robô não arranca Debaixo de água	Sensores de água manchados	Utilize um cotonete embebido em sumo de limão ou vinagre para limpar e remover as manchas.
O robô não Captura os resíduos	A bateria está a acabar	Carregue o robô novamente.
	A bomba está encravada	Desligue o robô e inspecione o orifício debaixo da cabeça de tornel para ver se o propulsor está entupido com resíduos grandes. Se necessário, contacte o seu revendedor para mais instruções. AVISO! Certifique-se de que o robô está desligado antes de a unidade ser verificada.
	A boca de sucção está entupida	Remova objetos entupidos da boca de sucção.
	A bomba está danificada	Contacte o seu revendedor para substituição.
	Compartimento de resíduos está cheio	Limpe o compartimento de resíduos e a tampa do filtro.
O robô parou de se mover no meio da piscina, mas a cabeça de tornel continua a rodar	O robô foi parado por um objeto ou uma grande Dobra no alinhador da piscina	Verifique se existe qualquer coisa a obstruir o limpador. Remova o obstáculo.
	O robô é perturbado pela sucção da Drenagem principal do chão da piscina	Desligue o sistema de filtração conforme indicado no manual.
A cabeça de tornel roda repetidamente	Ar preso dentro do robô	Submerja o robô, enquanto ainda está desligado, na piscina e, com cuidado, Agite-o algumas vezes para facilitar a descarga de ar antes de o ligar (enquanto o robô ainda está submerso). A cabeça de tornel poderá rodar repetidamente durante um curto período de tempo assim que o robô afunda no fundo da piscina. Este fenómeno irá parar assim que o ar preso dentro do robô for descarregado e o robô começar a mover-se com regularidade.
O robô não abarca toda a piscina	Compartimento de resíduos está cheio	Limpe o compartimento de resíduos.
	O tempo operativo é mais curto do que o esperado	Limpe o compartimento do filtro e carregue o robô durante 6 horas.
	A direção de movimento é interrompida pela Circulação de água gerada pelo sistema de filtração	Desligue o sistema de filtração (conforme indicado no manual de filtração), pelo menos 15 minutos antes do funcionamento do robô.
	As rodas estão danificadas	Verifique e remova resíduos da roda.
	Posição do pino de bloqueio não está bem definida	Siga as instruções para ajustar a posição do pino de bloqueio.
	As algas tornam o chão da piscina escorregadio O que faz com que o robô ande em círculos	Lave o fundo da piscina e as rodas do robô para remover as algas.
Posição do pino de bloqueio não está definida Adequadamente / direção do robô está Errada no início	Siga as instruções para ajustar a configuração do pino de bloqueio. Certifique-se de que a dianteira / traseira do robô fica virada para a parede da piscina no início	Posição do pino de bloqueio não está definida Adequadamente / direção do robô está Errada no início.
O robô move-se lentamente Ou não se move de todo	O compartimento de resíduos está cheio ou a tampa Do filtro está entupida	Limpe o compartimento de resíduos. Descarregue a tela com água para remover partículas pequenas. Se for necessária escovagem, Nota: certifique-se de que a tampa do filtro está colocada antes da próxima operação.
	A boca de sucção está entupida	Remova objetos entupidos da boca de sucção.
	A bomba está encravada	Desligue o robô e inspecione o orifício debaixo da cabeça de Tornel para ver se o propulsor está entupido com resíduos grandes. Se necessário, contacte o seu revendedor para mais instruções. AVISO! Certifique-se de que o robô está desligado antes de a unidade ser verificada.
A cabeça de tornel não roda Ou fá-lo de forma muito lenta	A aba lateral não sobe	Verifique e remova quaisquer resíduos que impeçam o movimento Da aba.
	O fundo da cabeça de tornel está encravada	Retire a cabeça de tornel e o anel de alisamento de acordo com as instruções da secção "Como remover o pack da bateria" do manual, e depois: - Remova os resíduos presos. - Inspeccione o anel de alisamento quanto a potenciais danos e desgaste. Substitua por um novo se necessário. - Verifique que o anel de alisamento a placa inferior estão bem instalados. (Consulte os diagramas abaixo)

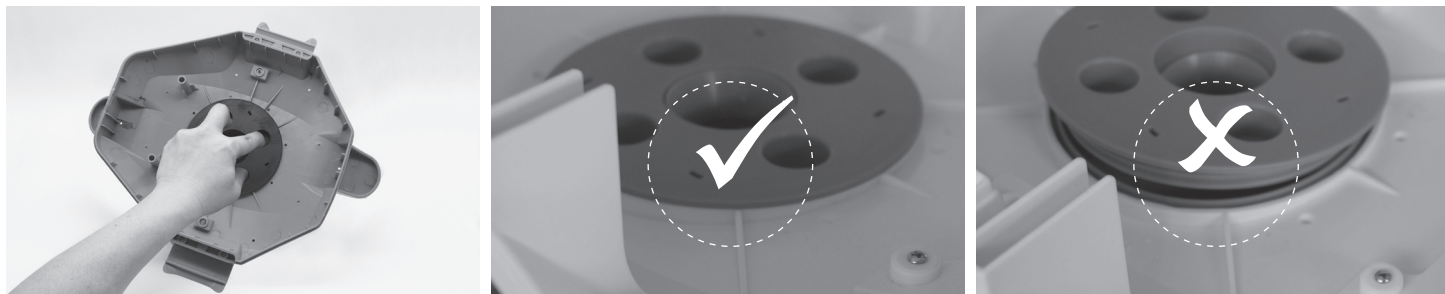
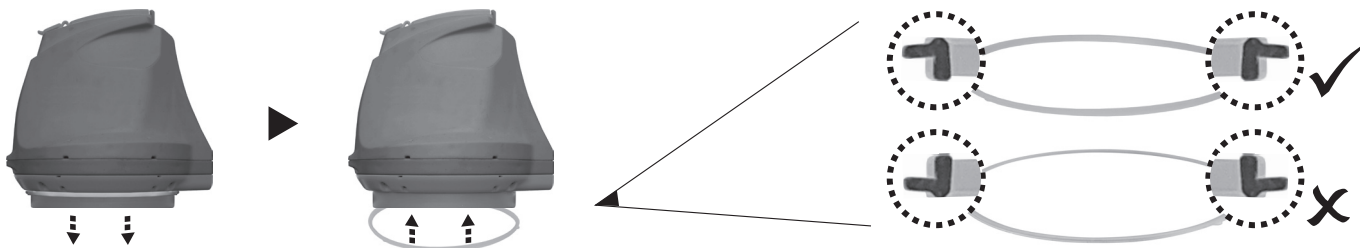

Problema	Causa Possível	Solução
Resíduos escapam do robô	Aba da boca de sucção (no fundo do limpador) está danificada	A aba da boca de sucção trabalha como uma porta para evitar que resíduos escapem do compartimento de resíduos. Contacte o revendedor para instruções e peças de substituição.
	Os resíduos entupidos na boca de sucção impedem que a aba feche	Remova os resíduos entupidos da boca de sucção.
Resíduos em fuga para fora da tampa do filtro	Rede da tampa do filtro está danificada	Substitua por uma nova tampa de filtro do seu revendedor.
Flutuador redondo afunda	Flutuador danificado e fuga de água	Substitua por um flutuador novo do seu revendedor.
O cabo de recolha está dobrado	O comprimento do cabo de recolha é muito comprido	Ajuste o comprimento de acordo com as instruções neste manual.
Duração do ciclo de limpeza é mais curto do que o indicado	A bateria não está totalmente carregada	Carregue o robô durante pelo menos 6 horas. NOTA: Se forem encontradas quaisquer manchas nos pinos de carregamento, remova-as utilizando um cotonete embebido em sumo de limão ou vinagre.
O robô não pode ser carregado / recarregado	A bateria está danificada	Contacte o revendedor para substituir a bateria. AVISO! NÃO substitua a bateria você mesmo. Isto poderá resultar em lesões graves ou fatais E na anulação da garantia.
	Cabo de carregamento não está totalmente conectada ao adaptador externo e ao robô	Certifique-se de que a cabo de carregamento está conectada ao adaptador externo e ao robô de forma adequada e total. Consulte o manual de instruções.
	Adaptador externo não funciona corretamente	Contacte o revendedor para substituição. AVISO! Utilizar o adaptador externo errado irá resultar em danos no robô / na bateria e na anulação da garantia.

Programas Ambientais, Diretiva Europeia WEEE



Respeite os regulamentos da União Europeia e ajude a proteger o ambiente. Devolva equipamento elétrico avariado a uma unidade indicada pelo seu município que recicle adequadamente equipamento elétrico e eletrónico. Não elimine o equipamento em caixotes de lixo comuns. Para itens que contenham baterias removíveis, remova as baterias antes de eliminar o produto.



© 2021 BWT Holding GmbH
Todos os direitos reservados. Nenhuma parte deste documento poderá ser reproduzida ou transmitida sob qualquer forma ou através de quaisquer meios, eletrónicos, mecânicos, fotocópia, gravação ou outros, sem o prévio consentimento por escrito da BWT Holding GmbH.

Se uma cópia deste manual de instruções for necessária, contacte o nosso serviço de atendimento ao cliente via e-mail.

GUARDE ESTAR INSTRUÇÕES

ПРЕДУПРЕЖДЕНИЯ И ИНСТРУКЦИИ ПО БЕЗОПАСНОСТИ

Информация, содержащаяся в этой инструкции по эксплуатации, поможет вам безопасно управлять изделием, защитить себя и других от опасностей и предотвратить повреждение устройства и другого имущества.

СОХРАНИТЕ ЭТИ ИНСТРУКЦИИ

ПРЕДУПРЕЖДЕНИЕ!

- Этот робот - не ИГРУШКА. Не позволяйте детям приближаться к роботу и его аксессуарам.
- Ни в коем случае не позволяйте детям управлять этим изделием.
- Это устройство не предназначено для использования людьми с ограниченными физическими, сенсорными и умственными способностями или с недостатком опыта и знаний, если они не находятся под наблюдением или не получают инструкций относительно безопасного использования устройства и разъяснений опасности от лица, ответственного за их безопасность.
- Дети не должны играть с этим изделием.
- Дети не должны заниматься чисткой и обслуживанием робота.
- Перед началом работы убедитесь, что робот полностью погружен в бассейн. Минимальный уровень воды, необходимый для работы робота, должен быть выше поворотной головки робота. Эксплуатация робота, когда он неправильно погружен, может привести к повреждению устройства и аннулированию гарантии.
- Максимальная рабочая глубина в воде составляет 3 метра (10 футов).
- Рабочая температура воды: 5°C (41°F) – 35°C (95°F).
-  Съёмный блок питания (внешний адаптер).
- Робот можно заряжать только с помощью внешнего адаптера и зарядного кабеля, поставляемых с этим продуктом.
- Для зарядки аккумулятора используйте только съёмный блок питания (номер модели внешнего адаптера: DSS12D-0841000-B / DSS12D-0841000-C / DSS12D-0841000-D / LX084100U), который поставляется с этим роботом для зарядки аккумулятора.
- Подключите внешний адаптер к источнику питания через устройство защитного отключения (УЗО) / выключателя короткого замыкания на землю (ВКЗЗ). В случае сомнений проконсультируйтесь с квалифицированным электриком.
- Не используйте этот робот, если он имеет какие-либо повреждения.
- Замените поврежденные детали на новые, сертифицированные дистрибьютором или производителем.
- Прежде чем отсоединять робот от зарядного кабеля, выключите робот, отсоедините внешний адаптер от источника питания и отсоедините внешний адаптер от зарядного кабеля.
- Прежде чем проводить регулярное обслуживание, такое как очистка фильтра, поворотного смягчающего кольца и областей вокруг датчиков воды и порта зарядки, отключите робот от электросети и убедитесь, что робот выключен.
- Не пытайтесь заменить установленный ионно-литиевый аккумулятор.
- НЕ трогайте робот, внешний адаптер и зарядный кабель во время зарядки мокрыми конечностями и без обуви.
- НЕЛЬЗЯ пользоваться роботом, когда в воде находятся люди и / или домашние животные.
- НЕ используйте этот робот без исправного фильтра, в противном случае ваша гарантия будет аннулирована.
- Опасность захвата при всасывании: этот робот создает всасывающий эффект. Следите за тем, чтобы волосы, части тела и свободные части вашей одежды не касались всасывающего отверстия робота во время его работы.
- Никогда не вставляйте части тела, одежду и другие предметы в отверстия и движущиеся части робота.
- НЕ используйте этот робот для сбора токсичных веществ, легковоспламеняющихся и горючих жидкостей (например, бензина) в присутствии взрывоопасных или легковоспламеняющихся паров.

- Ни при каких обстоятельствах не следует разбирать поворотную головку для самостоятельной замены ее внутренних компонентов. Это приведет к аннулированию гарантии, подвергнет вас потенциальной опасности и может повредить устройство и его свойства.
- Ни в коем случае не касайтесь лопастного колеса пальцами или какими-либо предметами.
- Встроенный аккумулятор должен быть удален квалифицированным специалистом перед утилизацией.
- Этот робот содержит аккумулятор, который подлежит извлечению только квалифицированным специалистом.
- Во время удаления аккумулятора робот должен быть отключен от электросети.
- Подробную информацию о переработке / утилизации аккумулятора см. в разделе «**УТИЛИЗАЦИЯ АККУМУЛЯТОРОВ**» данного руководства. Также обратитесь в местные органы власти за дополнительной информацией.
- Аккумулятор необходимо утилизировать безопасно в соответствии с местными нормами и правилами.
- Внешний адаптер и зарядный кабель:
 - Ни в коем случае не используйте внешний адаптер и зарядный кабель для других целей, кроме зарядки аккумулятора робота, который поставляется в одной с ним упаковке.
 - Внешний адаптер и зарядный кабель не должны использоваться на открытом воздухе, а также не должны подвергаться воздействию дождя, влаги, любых жидкостей и тепла.
 - Трансформатор (или внешний адаптер) должен располагаться вне зоны 1.
 - Храните внешний адаптер и зарядный кабель в недоступном для детей месте.
 - Никогда не используйте внешний адаптер и зарядный кабель при наличии каких-либо повреждений.
 - **ЗАПРЕЩАЕТСЯ** прикасаться к внешнему адаптеру и зарядному кабелю мокрыми руками.
 - Держите внешний адаптер отключенным от источника питания, когда он не используется.
 - Никогда не пытайтесь вскрыть внешний адаптер.
 - Если шнур питания внешнего адаптера поврежден, в целях безопасности внешний адаптер должен быть заменен производителем или его агентом по обслуживанию.
 - Перед зарядкой убедитесь, что робот полностью высох.

ВНИМАНИЕ!

- Этот робот предназначен только для использования под водой; это не универсальный пылесос. НЕ пытайтесь использовать его для чистки чего-либо, кроме вашего бассейна.
- Используйте только оригинальные аксессуары, поставляемые с этим продуктом.
- **ЗАПРЕЩАЕТСЯ** использовать этот робот сразу после использования бассейна. Рекомендуется сначала оставить бассейн с циркуляцией минимум на 24 - 48 часов.
- Если вы планируете использовать робот в бассейне с морской водой, убедитесь, что вся соль растворилась, прежде чем запускать робот.
- **ЗАПРЕЩАЕТСЯ** использовать этот робот одновременно с другим автоматическим устройством / очистителем в бассейне.
- Удалите твердые, острые предметы из бассейна перед запуском робота, чтобы не повредить робот и его фильтр.
- Во избежание повреждения внешнего адаптера и зарядного кабеля не пытайтесь переносить робот за шнур внешнего адаптера / зарядный кабель и тянуть за шнур, чтобы отсоединить его от источника питания и зарядного кабеля.
- Заряжайте робот в помещении в чистом, сухом месте с хорошей вентиляцией и вдали от солнечных лучей.
- НЕ оставляйте робот на зарядке более 10 часов.
- Если робот не будет использоваться в течение длительного периода, отсоедините его от зарядного кабеля и почистите и высушите робот и его аксессуары с помощью влажной ткани. Перед хранением убедитесь, что аккумулятор заряжен примерно на 30 – 50% емкости аккумулятора. Храните робот в хорошо вентилируемом месте вдали от солнечного света, тепла, источников возгорания, химикатов для бассейнов и детей. Подзаряжайте робот каждые три месяца.
- Все действия, связанные с разборкой поворотной головки (например, утилизация аккумулятора), должны выполняться только квалифицированным техником.

Приведенные выше предупреждения и предостережения не имеют своей целью включение всех возможных случаев риска и / или серьезных травм. Владельцы бассейнов / спа должны всегда проявлять особую осторожность и здравый смысл при использовании продукта.

Примечание: фотографии / чертежи продукта / деталей в данном руководстве предназначены только для демонстрации. Продукт / детали на фотографиях / чертежах могут отличаться от приобретенной модели. Принадлежности / детали, показанные в этом руководстве и на схеме деталей, не обязательно входят в комплект поставки каждой модели.

КАК РАБОТАЕТ РОБОТ

Робот имеет водометное сопло в нижней части поворотной головки. Вода сначала всасывается через всасывающее отверстие в нижней части робота, затем проходит через фильтр и выводится через сопло. Струя воды из сопла продвигает робот вперед. Когда робот останавливается у препятствия, такого как стена бассейна, его боковой щиток поворачивается, и его поворотная головка поворачивается на 180°, позволяя роботу двигаться в противоположном направлении. Робот движется строго по прямой в одном направлении и по дуге в другом. Робот пылесосит дно бассейна по мере продвижения, собирая мусор в свой мусорный отсек.

НАЧАЛО РАБОТЫ

Зарядка аккумулятора

ВАЖНО: Перед первым использованием полностью зарядите аккумулятор робота (около 6 часов).

ПРЕДУПРЕЖДЕНИЕ!

- Используйте только оригинальный внешний адаптер и зарядный кабель из комплекта поставки.
- Перед настройкой и зарядкой убедитесь, что робот и порт зарядки чистые и сухие. (**СОВЕТ:** откройте защитную крышку и протрите ватным тампоном порт для зарядки и контакты для зарядки)
- Зарядные штыри водонепроницаемы. Однако остатки воды в порту и вокруг штырей могут естественным образом привести к появлению пятен (побочный продукт химической реакции между водой и электрическим током). Эти пятна можно легко удалить, протерев их ватным тампоном, смоченным соком лимона или уксусом.
- Перед зарядкой убедитесь, что робот **выключен**, сдвинув выключатель в соответствующее положение.

1. Установите робот на ровную поверхность. Установите выключатель в положение **ВЫКЛ.**

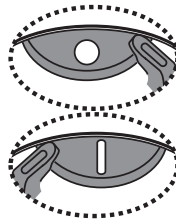
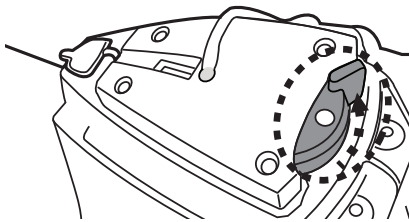

2. Подключите зарядный кабель внешнего адаптера к зарядному кабелю. Поднимите защитную крышку. Выровняйте и вставьте вилку зарядного кабеля в зарядный порт в верхней части устройства. **ПРЕДУПРЕЖДЕНИЕ!** Убедитесь, что зарядный кабель не перевернут, а кабель для зарядки и зарядный порт чистые и сухие. **СОВЕТ:** Используйте ватный тампон, чтобы высушить зарядный порт и контакты.

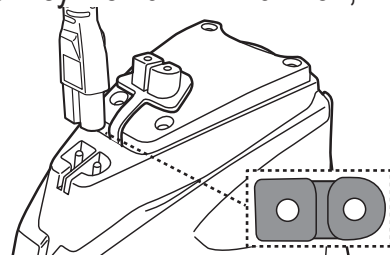
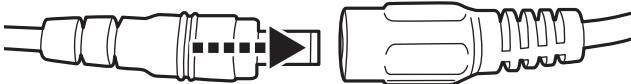

3. Подключите внешний адаптер к источнику питания. Во время зарядки световой индикатор на внешнем адаптере будет красным. Когда зарядка закончится световой индикатор на внешнем адаптере станет зеленым.



КРАСНЫЙ свет – Идет зарядка

ЗЕЛЕНый свет – Зарядка закончена

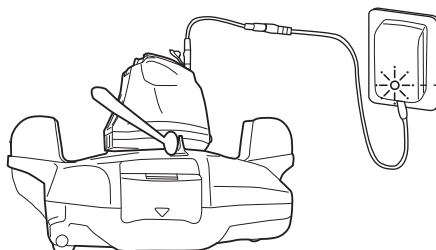

• Немедленно отключите внешний адаптер от источника питания, если обнаружите что-либо из следующего:

- Зловонный или необычный запах
- Чрезмерное нагревание
- Деформация, трещины, утечки
- Дым

4. По завершении зарядки отключите внешний адаптер от источника питания и отключите этикетка для зарядки от аппарата и внешнего адаптера.

Обычно робот может работать до 45 minutes при полной зарядке.

ПРИМЕЧАНИЕ: Регулярно очищайте отсек для мусора. Чрезмерное количество мусора внутри отсека для мусора увеличивает нагрузку на двигатель и, как следствие, сокращает продолжительность работы.

ПРИМЕЧАНИЕ: Ионно-литиевый аккумулятор классифицируется как расходный материал. Он имеет ограниченный срок службы и постепенно теряет способность удерживать заряд. Таким образом, время работы робота будет постепенно сокращаться после повторной зарядки и разрядки на протяжении всего срока службы.

Когда срок службы батареи истечет, обратитесь к разделу «УТИЛИЗАЦИЯ АККУМУЛЯТОРА» для получения инструкций по утилизации батареи и замене поворотной головки.

ПРИМЕЧАНИЕ: Дайте роботу отдохнуть от 30 до 40 минут, прежде чем снова зарядить его.

Настройка перед использованием

Регулировка траектории

Фиксирующий штифт

Траектория робота зависит от положения штифта, фиксирующего ось под определенным углом. Меняется положение только левого штифта.

Рекомендуемые настройки:

ПРИМЕЧАНИЕ: Ось колеса должна располагаться над фиксирующим штифтом.



Положение штифта

Размер бассейна

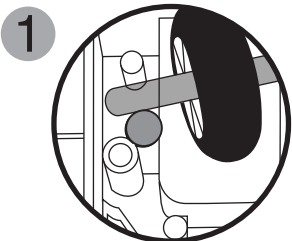

Для бассейнов с минимальной длиной 2 метра и более.
(Заводская установка)

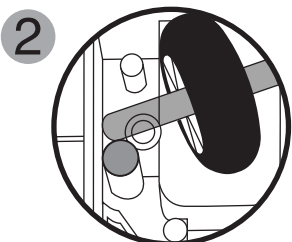

Для бассейнов с минимальной длиной 2 метра и меньше.

Подготовка бассейна

- Если на дне бассейна есть камни, корни или металлическая коррозия, удалите их перед использованием робота. При необходимости обратитесь за помощью к квалифицированному специалисту.
- Если дно бассейна хрупкое, повреждено или помято, обратитесь к квалифицированному специалисту для выполнения необходимого ремонта или замены покрытия дна бассейна перед использованием робота.
- Удалите из бассейна все лестницы, скиммер и другие плавающие объекты, так как они могут препятствовать движению поплавка робота и, следовательно, движению робота.
- Если вы используете бассейн с морской водой, убедитесь, что вся соль растворилась, прежде чем помещать робот в воду.

ВАЖНОЕ ПРИМЕЧАНИЕ: Выключите систему фильтрации (как указано в руководстве по фильтрации) не менее чем за 15 минут до начала работы робота.

РАБОТА

ПРЕДУПРЕЖДЕНИЕ!

- Убедитесь, что робот выключен.
- Перед разворачиванием робота убедитесь, что зарядный кабель отсоединен, а порт зарядки закрыт защитным колпачком.

1. Поднесите робот к краю бассейна. ПРИМЕЧАНИЕ. Погружайте робот со стороны бассейна (не из угла бассейна) и при этом убедитесь, что он смотрит наружу. Размотайте шнур для извлечения с поплавка (примечание: в верхней и нижней части оси есть боковые пазы, а также узкая прорезь внизу).

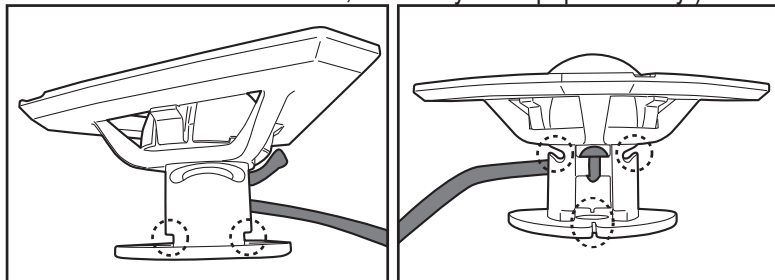

Правильная длина шнура должна соответствовать расстоянию между верхней частью робота и поверхностью воды. ПРИМЕЧАНИЕ. Из-за избыточной длины шнур может перекрутиться и, как следствие, повлиять на производительность.

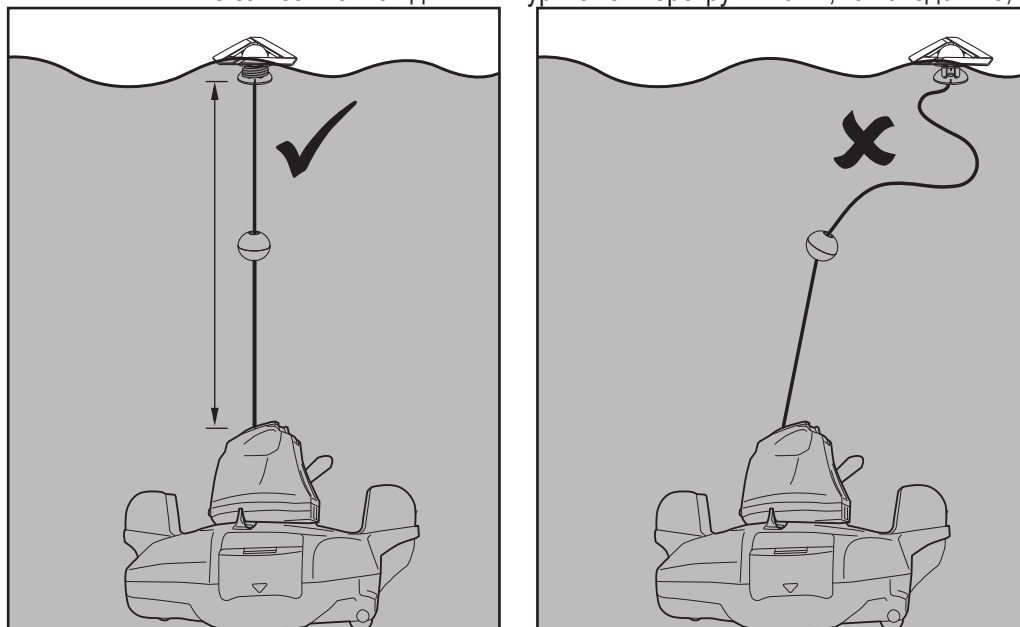

Сначала выровняйте и намотайте избыточную длину шнура для извлечения в боковые пазы наверху оси (шаги 1 и 2). Обращивайте шнур вокруг верхней половины оси, пока он не достигнет необходимой длины (шаг 3). Протяните шнур вниз к нижнему пазу и заправьте его (шаг 4).

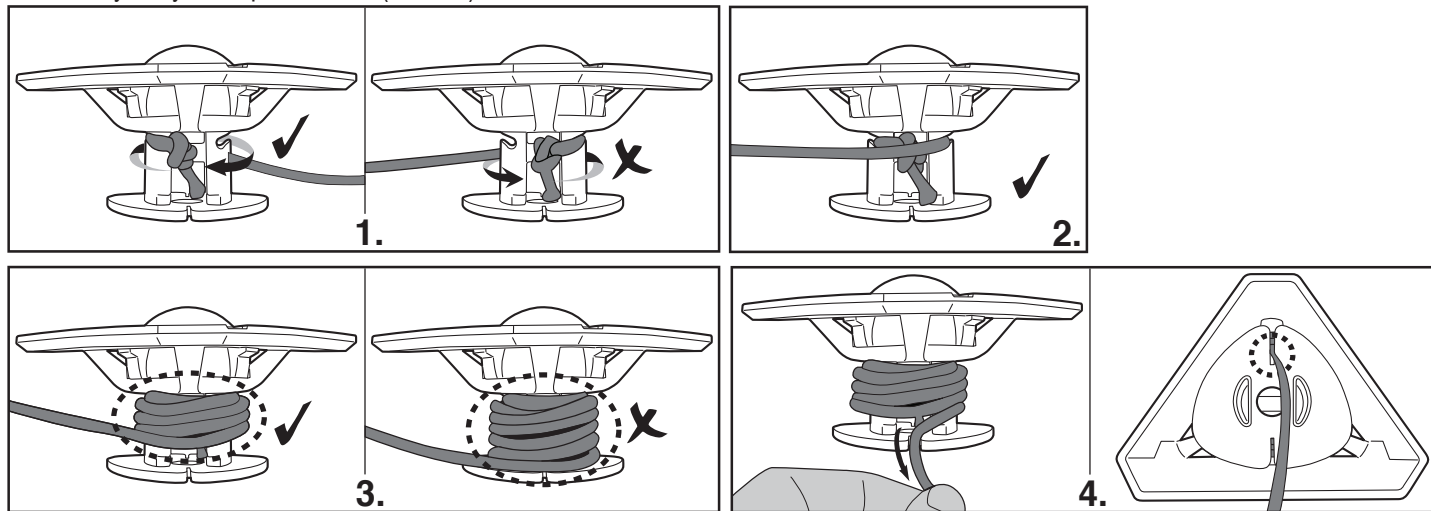

2. При выключенном работе погрузите его в бассейн и осторожно встряхните несколько раз, чтобы облегчить выход воздуха. Избыточный воздух, застрявший в корпусе, может привести к неустойчивому поведению поворотной головки (т. е. ее многократному вращению в бассейне в течение нескольких минут).

Световой индикатор питания (Зеленый)

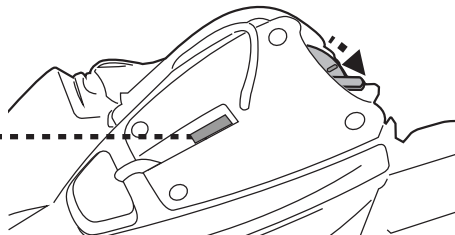

3. Установите выключатель питания в положение «ВКЛ.» (когда робот уже погружен в воду) - световой индикатор включится и автоматически активирует двигатель (уровень воды должен покрывать датчики в верхней части поворотной головки). Дайте роботу опуститься на дно бассейна и наблюдайте за его первым проходом вперед и назад по дну бассейна. Если он двигается вдоль стены бассейна, а не перпендикулярно, возьмите его и разверните, убедившись, что его передняя / задняя часть обращена к стене бассейна.

Индикатор питания начинает мигать, когда остается 5 - 10 минут заряда аккумулятора.

Световой индикатор питания:

- Без света – Питание выключено
- Зеленый свет – Питание включено
- Мигающий свет – Заряд батареи закончится через 5 - 10 минут.

ПРИМЕЧАНИЕ:

- Воздержитесь от физического контакта с обоими датчиками воды.

4. Чтобы вытащить робот из бассейна, прикрепите крюк к телескопической штанге (не входит в комплект) и зацепите ним поплавок, если вы не можете достать до него рукой.

(только для ЕС и США)

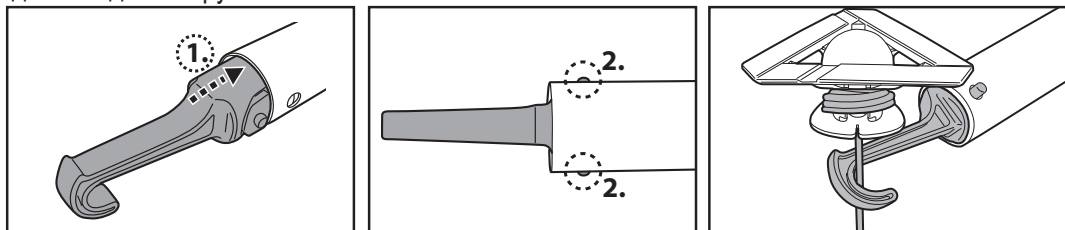

(только для Австралии / Новой Зеландии)

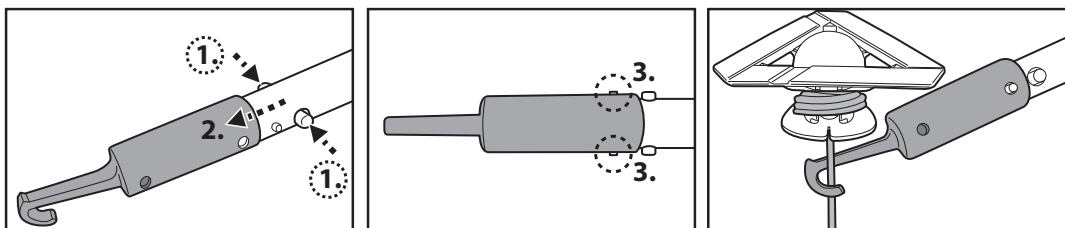

Как только робот достигнет поверхности воды, найдите ручку, которая находится под основанием и обозначена символом руки (см. рисунок ниже), чтобы облегчить извлечение из бассейна. Обязательно держите робот за этот захват, чтобы во время извлечения мусор не упал обратно в бассейн.

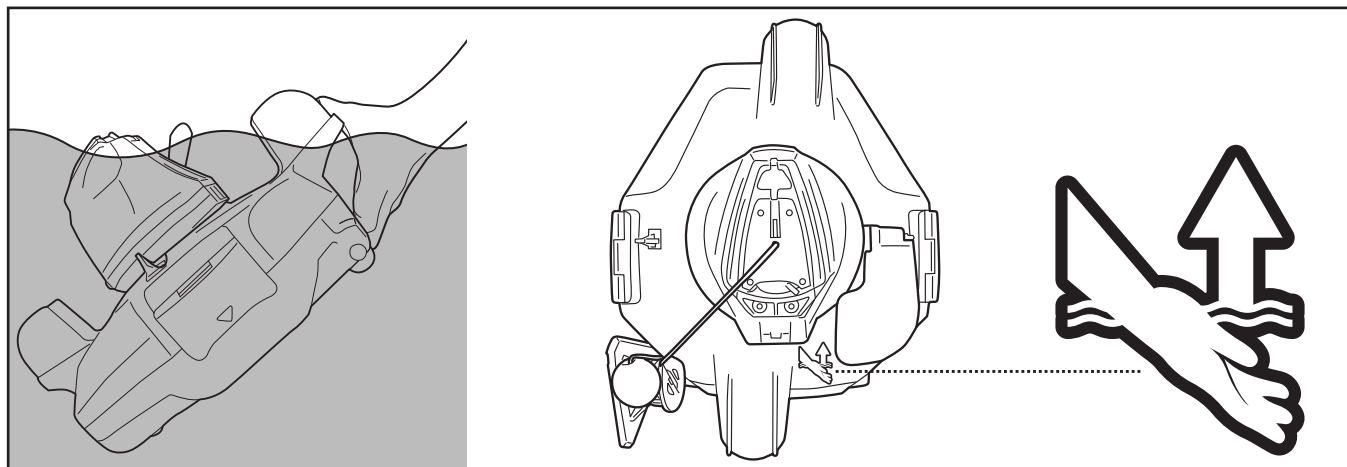

5. Переведите выключатель питания в положение ВЫКЛ. Промойте робот пресной водой после каждого использования. НЕ ИСПОЛЬЗУЙТЕ моющие средства.

6. Тщательно высушите порт зарядки и штыри (**СОВЕТ:** сушите их ватной палочкой).

ПРИМЕЧАНИЕ: Чтобы обеспечить наиболее эффективную чистку, если ваш бассейн сильно загрязнен, рекомендуется опустошить отсек для мусора после первых 30 минут работы или когда движение робота заметно замедлится. Затем верните робота (с пустым отсеком для мусора) в бассейн и дайте ему поработать до конца своего цикла.

ОЧИСТКА МУСОРНОГО ОТДЕЛЕНИЯ

ПРЕДУПРЕЖДЕНИЕ! Использование робота без установленной крышки фильтра аннулирует вашу гарантию. Для максимальной эффективности чистки очищайте отсек для мусора и крышку фильтра до и после каждого использования.

ОСТОРОЖНО! Перед очисткой отсека для мусора убедитесь, что робот **ВЫКЛЮЧЕН**.

1. Поставьте робот на плоскую и прочную поверхность. Одновременно поднимите боковые зажимы, чтобы отсоединить верхнюю крышку от основания. Если вышеупомянутый метод окажется слишком сложным, сначала откройте один из боковых зажимов, а затем другой. Выдвиньте верхнюю крышку из основания, чтобы открыть крышку фильтра.

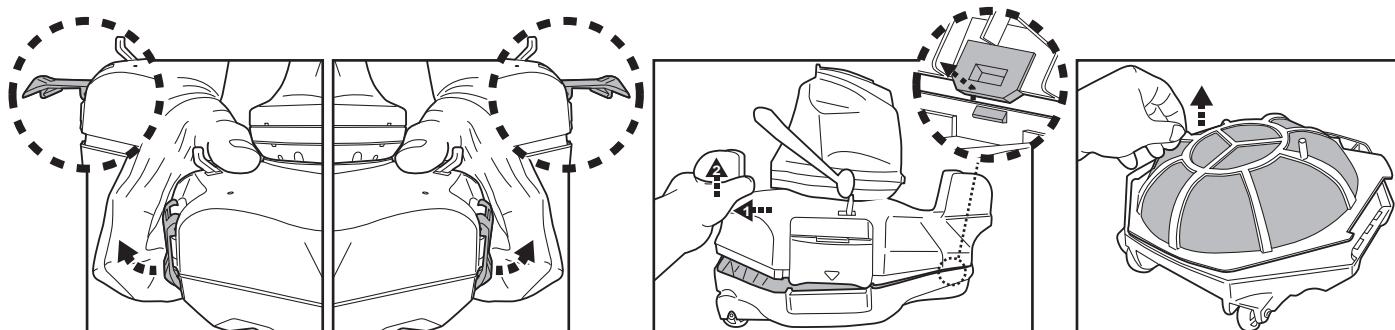

2. Снимите крышку фильтра и удалите мусор из отсека. Рекомендуется промывать сетку крышки фильтра струей воды. Если воды недостаточно для удаления остатков мусора с сетки крышки фильтра, осторожно используйте только мягкую щетку, чтобы не повредить сетку.

3. После очистки убедитесь, что крышка фильтра находится на своем месте, и выполните описанные выше действия в обратном порядке, чтобы заново установить верхнюю крышку на основание. Нажмите на верхнюю крышку с обеих сторон, пока боковые зажимы не зафиксируются на основании. Звук щелчка подтвердит, что верхняя крышка прикреплена к основанию.

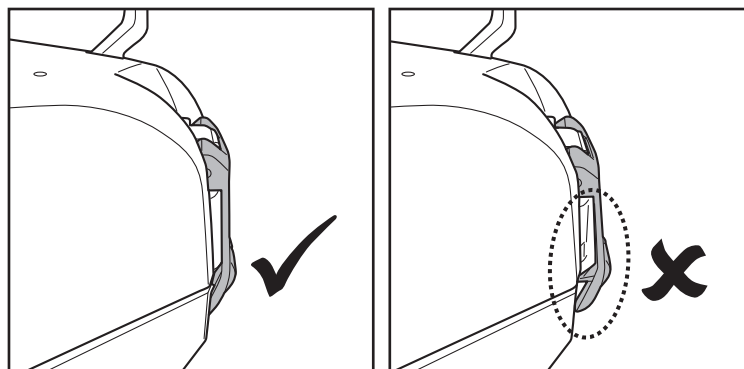

СОВЕТ: Перед тем, как поместить робота в бассейн, возьмитесь за крылья на верхней крышке корпуса и немного покачайте робота, чтобы убедиться, что верхняя крышка прикреплена к основанию.

ВНИМАНИЕ!

- Если фильтр поврежден, замените его немедленно перед следующим использованием робота.
- Если поплавков поврежден, замените его немедленно перед следующим использованием.

Замена поплавка

С помощью отвертки (не входит в комплект) открутите 4 винта на верхней крышке поворотной головки. Развяжите узел на веревке, чтобы снять поврежденный поплавок. Убедитесь, что круглый переключатель находится на месте, прежде чем пропустить шнур нового поплавка через верхнюю крышку и завязать узел, а затем снова установите верхнюю крышку, закрепив ее с помощью винтов.

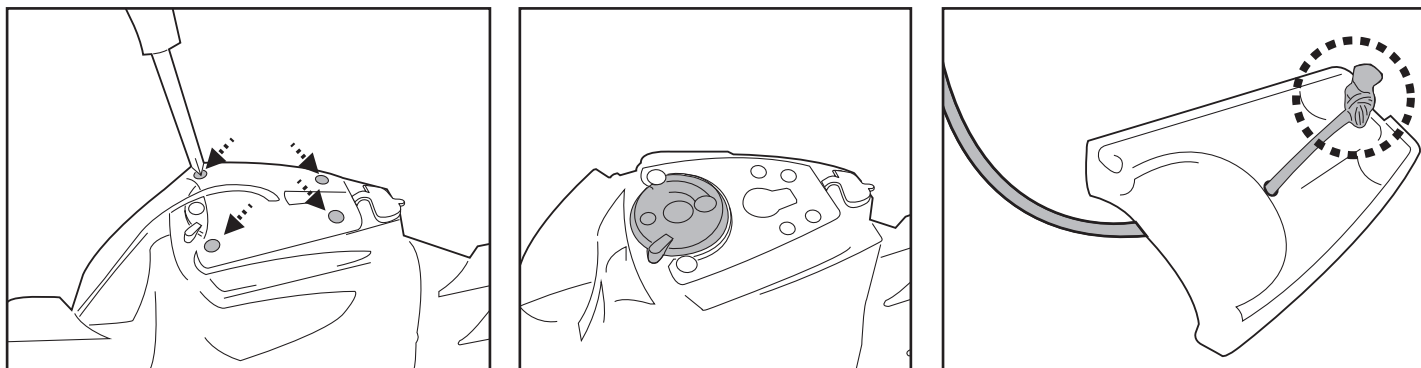

- Немедленно замените поврежденный щиток перед следующим использованием.

Замена щитка

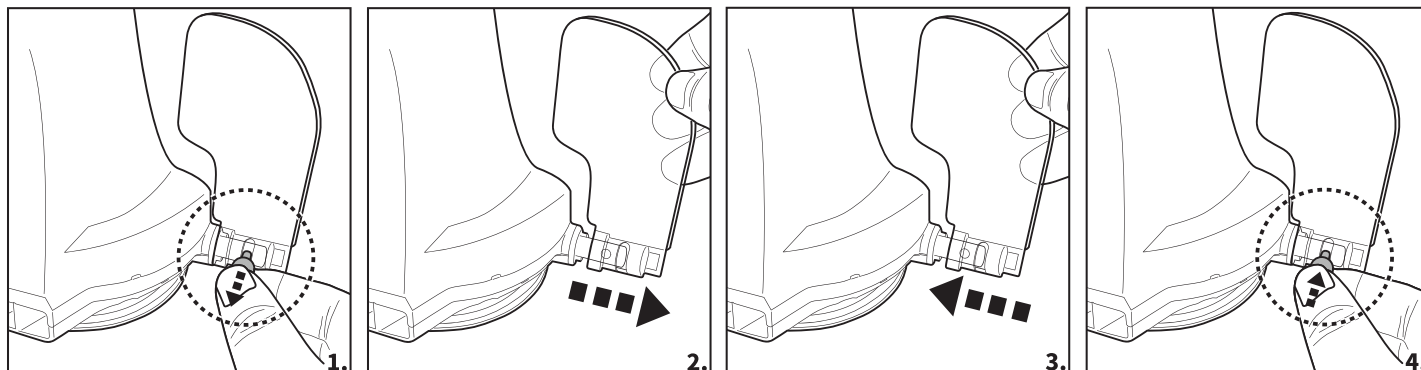

ОБСЛУЖИВАНИЕ И ХРАНЕНИЕ

ПРИМЕЧАНИЕ:

1. Обязательно очищайте и сушите области вокруг зарядного порта и датчиков воды после каждого использования, чтобы избежать образования пятен (побочный продукт естественной химической реакции между электрическим током и водой). Если пятна все же появятся, их можно удалить легкой протиркой ватным тампоном, смоченным соком лимона или уксусом.
 2. Батарея разряжается сама по себе во время хранения. Обязательно полностью зарядите робот перед хранением.
 3. Когда робот не используется, следует заряжать аккумулятор не реже одного раза в три месяца.
- Отсоедините внешний адаптер от розетки, а зарядный кабель от внешнего адаптера и робота.
 - Удалите аксессуары с робота. При необходимости промойте робот и аксессуары пресной водой. **НЕ ИСПОЛЬЗУЙТЕ** моющее средство.
 - Обязательно слейте воду из робота перед хранением.
 - Используйте влажную ткань, чтобы очистить и высушить робот и его аксессуары.
 - Храните их в хорошо вентилируемом месте вдали от солнечного света, тепла, источников возгорания, химикатов для бассейнов и от детей. Температура окружающей среды при хранении должна быть 10°C – 25°C (50°F – 77°F).
- ПРИМЕЧАНИЕ:** Более высокая температура хранения может сократить срок службы батареи.

ПРЕДУПРЕЖДЕНИЕ!

- Ни при каких обстоятельствах не разбирайте поворотную головку для самостоятельной замены ее внутренних компонентов. Это приведет к аннулированию гарантии, подвергнет вас потенциальной опасности и может повредить робот и ухудшить его работу.

ВНИМАНИЕ!

- Избыточный нагрев может повредить аккумулятор и в результате сократить срок службы вашего робота.
- Проконсультируйтесь со своим дилером по поводу замены батареи в следующих случаях:
 - Аккумулятор не заряжается полностью.
 - Время работы аккумулятора до полной разрядки заметно сократилось. Измерьте и запишите время работы во время первых нескольких использований робота (при полной зарядке). Используйте это время в качестве ориентира для сравнения с временем работы в будущем.
- Аккумулятор необходимо удалить из робота перед тем, как утилизировать его.
- При извлечении аккумулятора робот должен быть отключен от сети.
- Аккумулятор следует утилизировать безопасно в соответствии с местными нормами и правилами.

ПРИМЕЧАНИЕ: Неправильное обслуживание может сократить срок службы батареи и, как следствие, повлиять на ее емкость.

УТИЛИЗАЦИЯ АККУМУЛЯТОРА (Выполняется квалифицированным техником)

Ваш робот оснащен необслуживаемой перезаряжаемой ионно-литиевой аккумуляторной батареей, которую необходимо утилизировать надлежащим образом. Пожалуйста, свяжитесь с местными властями для получения дополнительной информации.

ПРЕДУПРЕЖДЕНИЕ! Ни в коем случае не пытайтесь разобрать аккумулятор

- Снимите все украшения, такие как кольца, браслеты, ожерелья и часы, если вы дотрагиваетесь до аккумуляторной батареи, извлеченной из робота.
- Батарея может производить ток короткого замыкания, достаточный для приваривания кольца (или подобного предмета) к металлу, вызывая при этом серьезные ожоги.
- При извлечении аккумуляторной батареи надевайте защитные очки, перчатки и защитную одежду.
- Не прикасайтесь ко всем проводам одновременно и избегайте контакта между ними и любыми металлическими предметами, так как это может вызвать искрение и / или короткое замыкание аккумулятора.
- Никогда не курите и не допускайте появления искр или пламени вблизи аккумулятора или робота.
- Не подвергайте аккумулятор воздействию огня или высоких температур, так как это может привести к взрыву.

ВНИМАНИЕ!

В случае возникновения утечки из батареи избегайте любого контакта с вытекшими жидкостями и поместите поврежденную батарею в пластиковый пакет.

- При попадании вытекшей жидкости на кожу и одежду немедленно промойте их большим количеством воды с мылом.
- Если вытекшая жидкость попала в глаза, не трите их, немедленно промойте глаза прохладной проточной водой в течение как минимум 15 минут и не трите их. Как можно скорее обратитесь за медицинской помощью.

Как снять аккумулятор для утилизации (Выполняется квалифицированным техником)

Рекомендуемые инструменты (не входят в комплект): Отвертка.

1. Следуйте инструкциям в разделе «**ОЧИСТКА МУСОРНОГО ОТДЕЛЕНИЯ**», чтобы снять верхнюю крышку (предварительно смонтированную на поворотной головке). Переверните крышку и отверткой открутите винт на нижней фиксирующей шайбе. Поверните нижнюю фиксирующую шайбу против часовой стрелки, чтобы освободить поворотную головку. Снимите поворотное смягчающее кольцо.

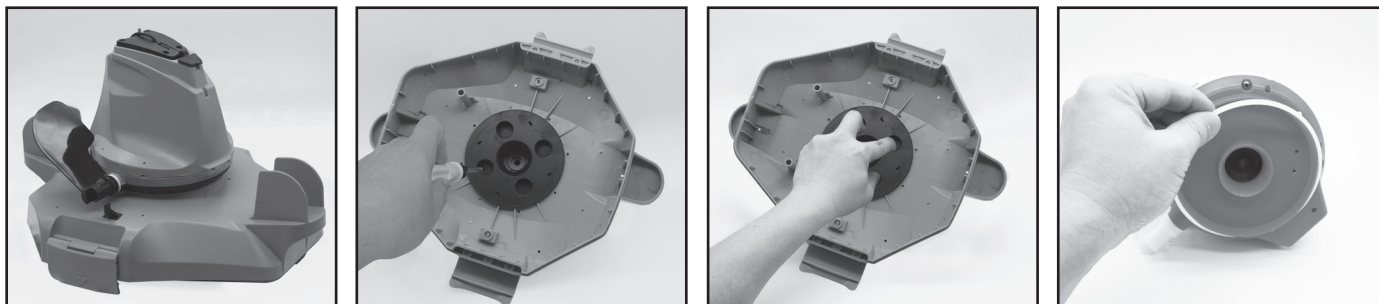

2. С помощью отвертки открутите 4 винта, расположенные в нижней части головки, чтобы сначала освободить нижнюю пластину. Затем открутите все винты у основания, как показано. Снимите лопастное колесо, подденьте и поднимите основание, чтобы обнажить головку внутри.

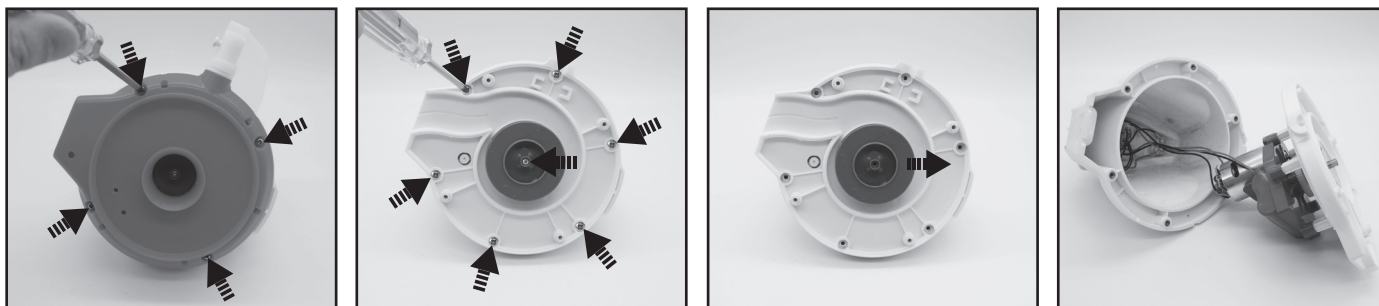

3. Извлеките аккумуляторную батарею, чтобы открыть печатную плату. Чтобы отсоединить провод подключения аккумулятора, нажмите на зажим разъема, чтобы вытащить его.

ПРИМЕЧАНИЕ: Немедленно оберните контакт изолянтной лентой, чтобы избежать короткого замыкания, вызванного контактом обеих клемм проводов.

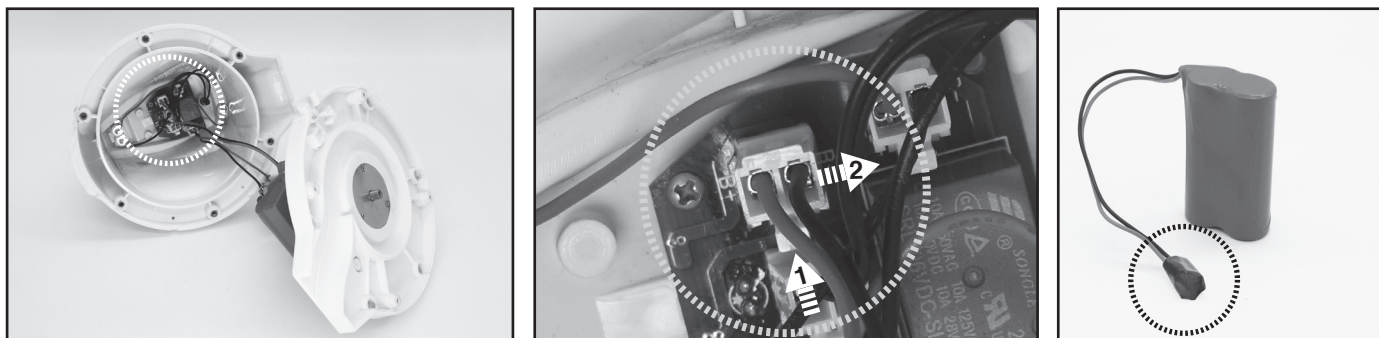

УСТРАНЕНИЕ ПРОБЛЕМ

Проблема	Возможная причина	Решение
Робот не запускается под водой	Загрязнение датчиков воды	С помощью ватного тампона, смоченного в лимонном соке или уксусе, почистите датчики и удалите пятна.
Робот не собирает мусор	Батарея разряжается	Поставьте робот на зарядку.
	Лопастное колесо заклинило	Выключите робот и осмотрите отверстие под поворотной головкой, чтобы увидеть, не заклинило ли колесо крупным мусором. При необходимости обратитесь к своему дилеру за дальнейшими инструкциями. ПРЕДУПРЕЖДЕНИЕ! Убедитесь, что робот выключен, прежде чем обслуживать аппарат.
	Всасывающее отверстие забито	Удалите предметы из всасывающего отверстия.
	Лопастное колесо сломалось	Свяжитесь со своим дилером для замены.
	Мусорное отделение заполнено	Очистите мусорное отделение и крышку фильтра.
Робот остановился посреди бассейна, но поворотная головка вращается	Робот остановлен препятствием или большой неровностью на дне бассейна	Проверьте, нет ли каких-либо препятствий для робота. Устраните препятствие.
	Роботу мешает двигаться всасывание основного слива на дне бассейна	Выключите систему фильтрации, как указано в руководстве.
Поворотная головка вращается многократно	Внутри робота остался воздух	Погрузите робот в бассейн, пока он еще выключен, и осторожно встряхните его несколько раз, чтобы облегчить выход воздуха перед включением (робот должен находиться в воде). Поворотная головка может несколько раз вращаться в течение короткого времени по мере того, как робот опускается на дно бассейна. Это явление прекратится, как только воздух, попавший в робот, будет выпущен, и робот начнет регулярно двигаться.
Робот не покрывает все дно бассейна	Мусорное отделение заполнено	Очистите мусорное отделение.
	Время работы короче ожидаемого	Почистите фильтр и перезарядите робот в течение 6 часов.
	Движению мешают потоки воды, создаваемой системой фильтрации	Выключите систему фильтрации (как указано в руководстве) минимум за 15 минут до работы робота.
	Колесо заклинило	Проверьте и удалите мусор, забившийся в колесо.
	Фиксирующий штифт установлен в неправильную позицию	Следуйте инструкциям, чтобы отрегулировать положение фиксирующего штифта.
	Водоросли делают пол бассейна скользким что приводит к тому, что робот движется по кругу	Очистите дно бассейна и колеса робота, чтобы удалить водоросли.
Робот движется вдоль стенки бассейна	Фиксирующий штифт установлен в неправильную позицию / положение робота неправильно с самого начала	Следуйте инструкциям, чтобы отрегулировать положение фиксирующего штифта. Убедитесь, что передняя / задняя часть робота обращена к стене бассейна.
Робот движется медленно или не движется совсем	Мусорное отделение заполнено или крышка фильтра забита	Очистите мусорное отделение. Промойте крышку фильтра водой, чтобы удалить мелкие частицы. Если необходимо, используйте мягкую щетку, чтобы аккуратно очистить сетку. Примечание: перед началом работы убедитесь, что крышка фильтра на месте.
	Всасывающее отверстие забито	Удалите предметы из всасывающего отверстия.
	Лопастное колесо заклинило	Выключите робот и осмотрите отверстие под поворотной головкой, чтобы увидеть, не заклинило ли колесо крупным мусором. При необходимости обратитесь к своему дилеру за дальнейшими инструкциями. ПРЕДУПРЕЖДЕНИЕ! Убедитесь, что робот выключен, прежде чем обслуживать аппарат.
Поворотная головка не вращается или вращается медленно	Боковой щиток не поднимается	Проверьте и удалите мусор, препятствующий движению щитка.
	Заклинило нижнюю часть поворотной головки	Снимите поворотную головку и смягчающее кольцо в соответствии с инструкциями раздела «Как снять аккумулятор» руководства пользователя, затем: - Удалите застрявший мусор. - Осмотрите смягчающее кольцо на предмет возможных повреждений и износа. При необходимости замените на новое. - Убедитесь, что смягчающее кольцо и нижняя пластина установлены правильно. (см. рисунки ниже)

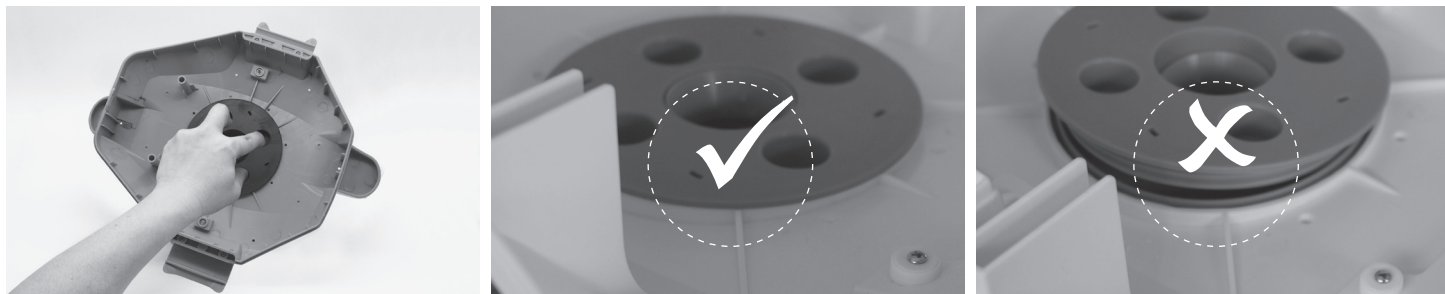
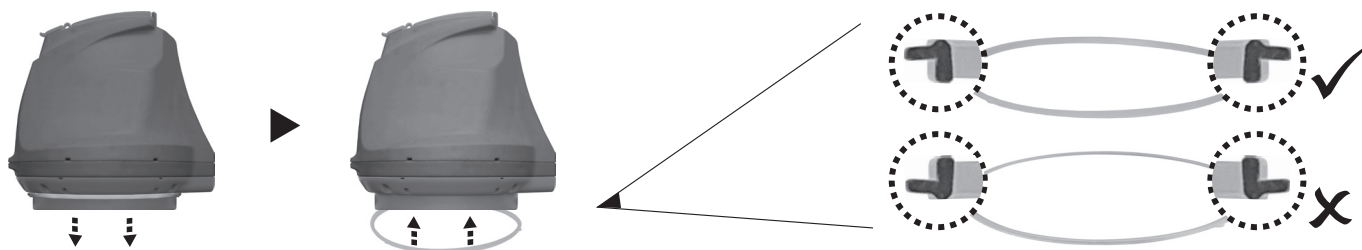

Проблема	Возможная причина	Решение
Мусор высыпается из робота	Клапан всасывающего отверстия (в нижней части пылесоса) поврежден	Клапан всасывающего отверстия работает как крышка, предотвращая выход мусора из мусорного отделения. Обратитесь к дилеру за запасными частями и инструкциями.
	Мусор застрял во всасывающем отверстии и мешает закрытию клапана	Удалите застрявший мусор из всасывающего отверстия.
Утечка мусора через крышку фильтра	Повреждена сетка крышки фильтра	Установите новую крышку фильтра у дилера.
Поплавок тонет	Поврежденный поплавок и утечка воды	Замените поплавок новым у дилера.
Перекручен шнур для извлечения	Шнур для извлечения слишком длинный	Отрегулируйте длину в соответствии с инструкциями в руководстве пользователя.
Продолжительность цикла чистки меньше указанной	Аккумулятор заряжен не полностью	Зарядите робот не менее 6 часов. ПРИМЕЧАНИЕ: если на контактах для зарядки есть пятна, удалите их с помощью ватного тампона, смоченного лимонным соком или уксусом.
Робот не заряжается / не перезаряжается	Поврежден аккумулятор	Обратитесь к дилеру для замены аккумулятора. ПРЕДУПРЕЖДЕНИЕ! НЕ меняйте батарею самостоятельно. Это может привести к травмам или смертельному исходу, а также к аннулированию гарантии.
	Зарядный кабель не полностью подключен к внешнему адаптеру и роботу	Убедитесь, что зарядный кабель правильно и полностью подключен к внешнему адаптеру и роботу. См. Руководство по эксплуатации.
	Внешний адаптер вышел из строя	Обратитесь к дилеру для замены. ПРЕДУПРЕЖДЕНИЕ! Использование неподходящего внешнего адаптера приведет к повреждению робота / аккумулятора и аннулированию гарантии.

Экологические программы, Европейская директива WEEE



Пожалуйста, соблюдайте правила Европейского Союза и помогайте защищать окружающую среду. Сдайте неработающее электрическое оборудование на предприятие, назначенное вашим муниципалитетом, которое надлежащим образом перерабатывает электрическое и электронное оборудование. Не выбрасывайте его в несортированные мусорные баки. Из предметов, содержащих съемные батареи, извлеките батареи перед утилизацией продукта.



© 2021 BWT Holding GmbH
Все права защищены. Никакая часть этого документа не может быть воспроизведена или передана в любой форме и любыми средствами, электронными, механическими, путем фотокопирования, записи или иными способами, без предварительного письменного разрешения BWT Holding GmbH.

Если вам требуется электронная копия данного руководства, пожалуйста, свяжитесь с нашей службой поддержки клиентов по электронной почте.

СОХРАНИТЕ ЭТИ ИНСТРУКЦИИ

BEZPEČNOSTNÍ POKYNY A UPOZORNĚNÍ

Přečtěte si všechny pokyny uvedené v tomto návodu a dodržujte je. Jejich nerespektování může vést k těžkým nebo smrtelným úrazům.

TYTO INSTRUKCE SI PEČLIVĚ USCHOVEJTE

UPOZORNĚNÍ!

- Tento výrobek není HRAČKA. Zajistěte, aby k tomuto bazénovému vysavači a jeho příslušenství neměly přístup děti.
- Tento bazénový vysavač nesmí používat děti. Výrobek včetně jeho kabelu ukládejte mimo dosah dětí.
- Tento bazénový vysavač mohou používat osoby se sníženými fyzickými, smyslovými nebo duševními schopnostmi nebo nedostatečnými zkušenostmi a znalostmi pouze pod dohledem osob odpovědných za jejich bezpečnost nebo pokud od nich obdržely pokyny týkající se bezpečného používání výrobku a rozumí rizikům spojeným s jeho manipulací.
- Děti si s výrobkem nesmějí hrát.
- Zajistěte, aby byl před uvedením do provozu bazénový vysavač zcela ponořen do vody. Minimální hladina vody potřebná pro provoz výrobku musí dosahovat nad úroveň tlačítka hlavního vypínače bazénového vysavače umístěného do svislé polohy.
- Provoz bazénového vysavače, který není správně ponořen do vody, může vést k jeho poškození, což bude mít za následek ztrátu jeho záruky.
- Maximální provozní hloubka vody je 3 metry (10 stop).
- Provozní teplota vody: 5 °C (41 °F) – 35 °C (95 °F).
-  odnímatelná napájecí jednotka (externí adaptér).
- Vysavač by měl být nabíjen pouze externím adaptérem a nabíjecím kabelem dodaným s tímto výrobkem.
- Pro účely dobíjení baterie používejte pouze odpojitelnou napájecí jednotku (číslo modelu externího adaptéru: DSS12D-0841000-B / DSS12D-0841000-C / DSS12D-0841000-D / LX084100U), která byla dodána s tímto robotem k nabíjení baterie.
- Připojte externí adaptér ke zdroji proudu přes jistič zbytkových proudů (residual current device - RCD) / proudový chránič (GFCI). V případě pochybností se obraťte na kvalifikovaného profesionálního elektrikáře.
- Tento bazénový vysavač nepoužívejte, pokud zjistíte jakékoli poškození.
- Poškozené díly co nejdříve vyměňte. Používejte pouze díly certifikované distributorem nebo výrobcem.
- Vypněte napájení, odpojte externí adaptér od zdroje proudu a od nabíjecí základny před odpojením bazénového vysavače od nabíjecí základny.
- Odpojte vysavač od elektrické sítě a před prováděním pravidelné údržby se ujistěte, že je VYPNUTÝ – stejně jako čištění filtru, o-kroužek a oblasti kolem snímačů vody a nabíjecího portu.
- Instalovaný akumulátor je nabíjecí Li - ion. Akumulátor se nikdy nepokoušejte vyměnit.
- NEMANIPULUJTE s bazénovým vysavačem, externím adaptérem a nabíjecí základnou při nabíjení mokřma rukama a bez bot.
- Nepoužívejte bazénový vysavač, pokud jsou v bazénu lidé nebo zvířata.
- NEPOUŽÍVEJTE tento bazénový vysavač bez namontovaného nepoškozeného filtru, neboť by to vedlo k zániku záruky.
- Nebezpečí zachycení přísátím: tento bazénový vysavač vytváří sací efekt. Zabraňte kontaktu vlasů, pokožky nebo jakýchkoli částí oblečení se sacím otvorem bazénového vysavače, pokud je v provozu.
- Nikdy neumísťujte do sacího otvoru a pohyblivých částí bazénového robota žádné části těla, oblečení nebo jiné předměty.
- Tento bazénový vysavač NEPOUŽÍVEJTE k vysávání toxických látek, hořlavých nebo zápalných kapalin, jako je benzin, nebo za přítomnosti výbušných či hořlavých výparů.

- Za žádných okolností byste se neměli pokoušet bazénový vysavač sami rozebírat a měnit rotor, motor a akumulátor.
 - Nikdy se nedotýkejte rotoru prsty ani žádnými jinými předměty.
 - Vestavěnou baterii musí před sešrotováním odstranit odborný technik.
 - Tento robot obsahuje baterii, kterou mohou vyjmout pouze kvalifikovaní pracovníci.
 - Po vyjmutí baterie musí být robot odpojen od elektrické sítě.
 - Podrobnosti o recyklaci / likvidaci baterií naleznete v části „**LIKVIDACE BATERIE**“ v této příručce a další informace získáte u místních úřadů.
 - Baterie musí být bezpečně zlikvidována v souladu s místními nařízeními nebo předpisy.
- Externí adaptér a nabíjecí základna:
 - Nikdy nepoužívejte externí adaptér a nabíjecí základnu k jiným účelům, než je nabíjení akumulátoru bazénového vysavače, dodaného ve stejném obalu.
 - Externí adaptér a nabíjecí základna se nesmí používat venku ani vystavovat dešti, vlhkosti, žádným kapalinám nebo horku.
 - Transformátor (nebo externí adaptér) musí být umístěn mimo zónu 1.
 - Externí adaptér a nabíjecí základnu ukládejte mimo dosah dětí.
 - Externí adaptér a nabíjecí základnu nikdy nepoužívejte, pokud zjistíte jakékoli poškození.
 - NEMANIPULUJTE externím adaptérem a nabíjecí základnou mokřýma rukama.
 - Pokud externí adaptér nepoužíváte, ponechte ho odpojený od zdroje napájení.
 - Nikdy se nepokoušejte vypáčit externí adaptér.
 - Pokud je napájecí kabel externího adaptéru poškozen, musí být externí adaptér vyměněn výrobcem nebo jeho servisním zástupcem, aby se předešlo jakémukoli nebezpečí.
 - Před nabíjením se ujistěte, že je vysavač úplně suchý.

UPOZORNĚNÍ!

- Tento bazénový vysavač je navržený jen pro používání pod vodou; není to univerzální vysavač. NEPOKOUŠEJTE se ho používat k čištění čehokoli jiného než svého bazénu.
- Používejte jen originální příslušenství, dodané s tímto výrobkem.
- NEPOUŽÍVEJTE tento bazénový vysavač ihned po použití chlór šoku. Doporučujeme vodu v bazénu nechat cirkulovat minimálně 24 - 48 hodin.
- Pokud plánujete použití vysavače v bazénu se slanou vodou, ujistěte se před umístěním vysavače, že je rozpuštěna veškerá sůl.
- NEPOUŽÍVEJTE tento vysavač s jiným automatickým čističem současně.
- Před použitím vysavače odstraňte z bazénu tvrdé a ostré předměty, aby nedošlo k poškození vysavače a jeho filtru.
- Aby nedošlo k poškození externího adaptéru, doporučujeme nepřehánět bazénový vysavač za kabel ani za něj netahat v případě, že chcete vypojit bazénového robota ze zásuvky.
- Robota nabíjejte v interiéru na čistém, suchém a dobře odvětrávaném místě, kam nesvítí slunce.
- NENECHÁVEJTE robota nabíjet déle než 10 hodin.
- Pokud robot nebudete delší dobu používán, odpojte jej od nabíjecího kabelu a následně jej osušte včetně jeho příslušenství pomocí vlhkého hadříku. Před uložením robota nabijte na přibližně 30 až 50 % kapacity baterie. Skladujte jej na dobře odvětrávaném místě mimo dosah slunečního záření, tepla, zdrojů ohně, bazénových chemikálií a dětí. Dobijte robota každé tři měsíce.
- Veškeré činnosti týkající se demontáže otočné hlavy (tj. likvidace baterie) smí provádět pouze autorizovaný technik.

Výše uvedené výstrahy a upozornění nezahrnují všechny možné zdroje rizik anebo vážných úrazů.

Majitelé bazénů / vířivek by měli při používání produktu vždy dbát zvýšené opatrnosti a zdravého rozumu.

Poznámka: Fotografie / výkresy produktů / dílů obsažené v této příručce slouží pouze jako ukázka. Výrobek / díly na fotografiích / výkresech se mohou lišit v závislosti na zakoupeném modelu. Příslušenství / díly a schéma zobrazené v této příručce a přehled dílů nemusí být nutně součástí každého modelu.

JAK ROBOT FUNGUJE

Robot má ve spodní části otočné hlavy trysku pohánějící vodu. Voda je nejprve nasávána sacím ústím ve spodní části robota, pak prochází filtrem a je odváděna pomocí hnací trysky. Tryskající voda pohání robota vpřed. Jakmile se robot zastaví o překážku, jako je stěna bazénu, jeho boční klapka se otočí a jeho otočná hlava se otočí o 180 °, což mu umožní pohybovat se v opačném směru. Robot se obecně pohybuje přímým směrem a obloukem ve druhém směru. Robot vysává při pohybu dno bazénu a sbírá nečistoty ve svém prostoru.

ZAČÍNÁME

Nabíjení baterie

DŮLEŽITÁ POZNÁMKA: Robota před prvním použitím plně nabijte (přibližně 6 hodin).

UPOZORNĚNÍ!

- Používejte pouze originální externí adaptér a nabíjecí kabel.
- Před nastavením a nabíjením se ujistěte, že je robot čistý a suchý, stejně jako nabíjecí port. (**TIPY:** Otevřete ochranný kryt a pomocí vatové tyčinky osušte nabíjecí port a nabíjecí kolíky)
- Nabíjecí kolíky jsou vodotěsné. Zbytky vody v portu a kolem kolíků však mohou mít za následek přirozený výskyt skvrn (vedlejší produkt chemické reakce mezi vodou a elektrickými proudy). Jinak lze skvrny odstranit lehkým vydrhnutím vatovým tamponem namočeným do šťávy z citronu nebo octa.
- Před nabíjením se ujistěte, že je robot vypnutý posunutím přepínače do polohy **OFF**.

1. Umístěte robota na rovný povrch. Posuňte přepínač do polohy **OFF**.

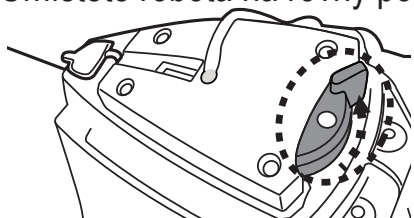

OFF



ON

2. Připojte nabíjecí kabel externího adaptéru k nabíjecímu kabelu. Otevřete ochranný kryt. Vyrovnajte a zasuněte zástrčku nabíjecího kabelu do nabíjecího portu v horní části jednotky.

VAROVÁNÍ! Dbejte na to, abyste nabíjecí kabel neobraceli a před nabíjením zajistěte, aby byl nabíjecí kabel i nabíjecí port čistý a suchý. **TIPY:** Pomocí vatové tyčinky osušte nabíjecí port a kolíky.

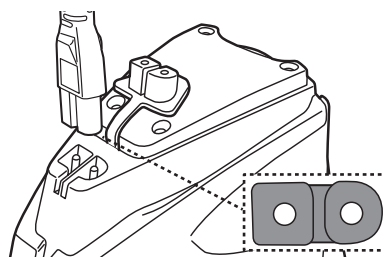

3. Připojte externí adaptér ke zdroji napájení. Jakmile se začne robot nabíjet, rozsvítí se kontrolka na externím kabelu zeleně.



5-6h

Červené světlo – nabíjení

Zelené světlo – nabito

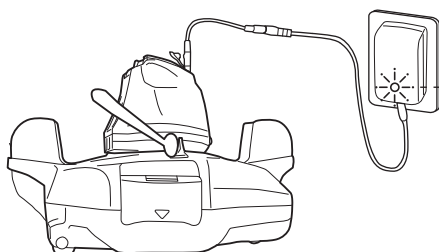

Pokud zjistíte některý z následujících stavů, okamžitě odpojte externí adaptér od zdroje napájení:

- Nepříjemný nebo neobvyklý zápach
- Nadměrné teplo
- Deformace, praskliny, netěsnosti
- Kouř

4. Po dokončení nabíjení odpojte externí adaptér od zdroje napájení a odpojte nabíjecí kabel od vysavače a externího adaptéru.

Za normálních okolností může plně nabitý robot vysávat až 45 minut.

Poznámka: Čistěte pravidelně přihrádku na nečistoty. Nadměrné nečistoty zvyšují zatížení motoru a ve výsledku zkracují dobu provozu.

Poznámka: Dobíjecí baterie je klasifikována jako spotřební materiál. Má omezenou životnost a postupně ztrácí schopnost držet náboj. Proto se doba chodu robota bude po opakovaném nabíjení a vybíjení po celou dobu jeho životnosti postupně snižovat.

Jakmile životnost baterie dosáhne konce, postupujte podle pokynů v části „**LIKVIDACE BATERIE**“ ohledně likvidace baterie a výměny otočné hlavy.

Poznámka: Před opětovným nabitím nechte robota odpočívat asi 30 až 40 minut.

Nastavení před použitím

Nastavení trajektorie

Zajišťovací kolík

Trajektorie robota je závislá na poloze kolíku, který fixuje nápravu do určitého úhlu. Změňte pouze polohu kolíku doleva.

Doporučená nastavení:

Poznámka: Osa kola by měla být umístěna nad zajišťovacím kolíkem.



Poloha kolíku

Rozměr bazénu

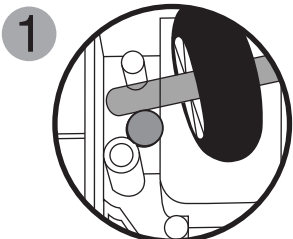

Pro bazény o délce
2 metry nebo více.
(Tovární nastavení)

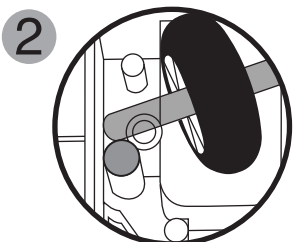

Pro bazény, o délce
2 m a méně.

Příprava bazénu

- Pokud se na dně bazénu vyskytují kameny, kořeny nebo kovová koroze, odstraňte je dříve, než začnete robota používat. V případě potřeby vyhledejte pomoc kvalifikovaného odborníka.
- Pokud je fólie křehká, poškozená nebo zvrásněná, obraťte se před použitím vysavače na kvalifikovaného odborníka, který provede nezbytné opravy nebo provede výměnu fólie.
- Odstraňte z bazénu jakýkoli žebřík, skimmer a další plovoucí předměty, které by mohly bránit v pohybu plováku a v důsledku toho také v pohybu vysavače.
- Pokud používáte bazén se slanou vodou, ujistěte se, že je veškerá sůl rozpuštěna před umístěním robota do vody.

DŮLEŽITÁ POZNÁMKA: Vypněte filtrační systém (podle pokynů ve vaší příručce k filtraci) nejméně 15 minut před spuštěním vysavače.

OBSLUHA

VAROVÁNÍ!

- Ujistěte se, že je robot vypnutý.
- Před spuštěním robota se ujistěte, že je odpojen nabíjecí kabel a že je nabíjecí port chráněn ochranným krytem.

1. Dejte vysavač na hranu bazénu. Poznámka: vysavač spouštějte jen z hrany bazénů (ne z rohu) a zajistěte, aby směřoval vpřed. Vymotejte navíjecí šňůru z plováku (poznámka: v horní a dolní části jsou boční zářezy a ve spodní části úzký otvor).

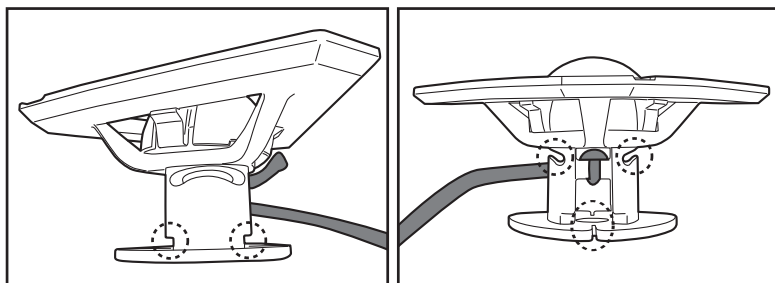

Správná délka lana by měla odpovídat vzdálenosti mezi horní částí robota a hladinou vody.
POZNÁMKA: Přebytečná délka může lano zalomit a ovlivnit tak jeho výkon.

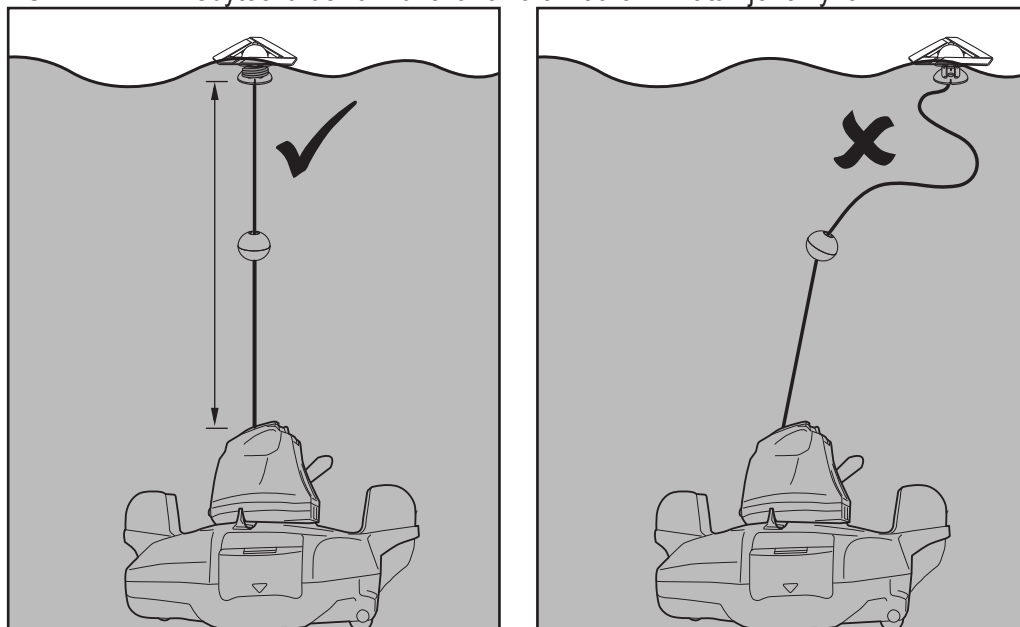

Nejprve zarovnejte a připojte stahovací šňůru k bočním zářezům nahoře, když šňůru obtočíte kolem osy (**krok 1 a 2**). Šňůru neustále omotávejte kolem horní poloviny, dokud nedosáhne požadované délky (**krok 3**). Vytáhněte kabel dolů do spodního otvoru a zastrčte jej (**krok 4**).

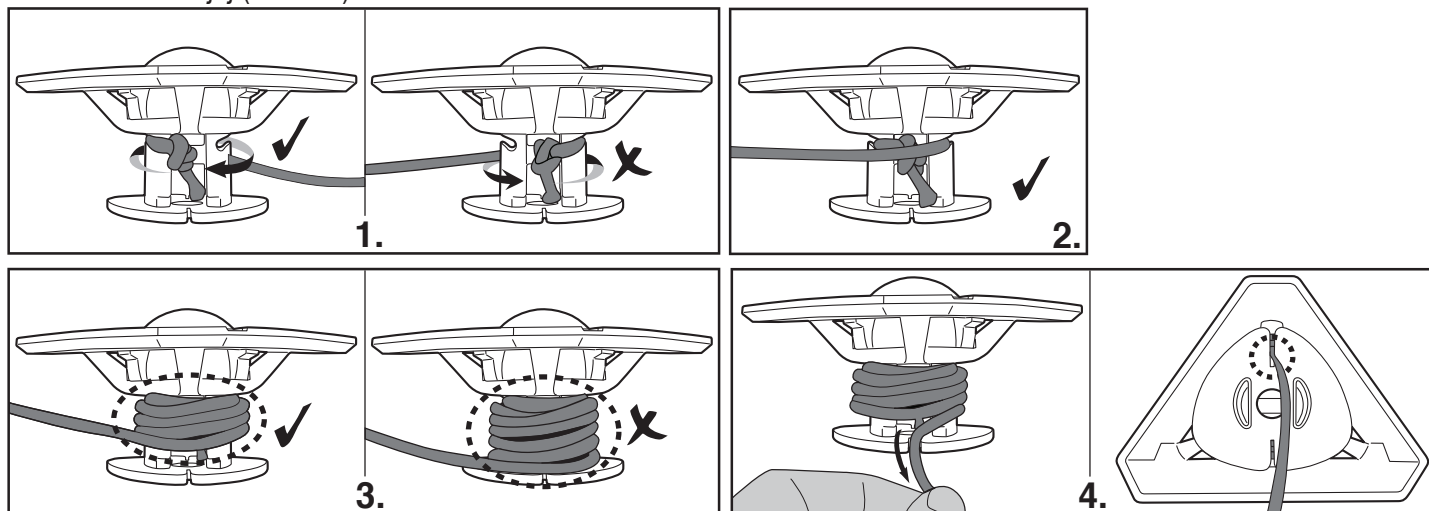

2. Vypnutého robota ponořte do bazénu a několikrát jemně protřepejte, aby se usnadnilo vypouštění vzduchu. Příbytečný vzduch zachycený v těle může mít za následek nepravidelné chování otočné hlavy (tj. může se točit několik minut v bazénu).

Indikátor napájení světlo (zelené)

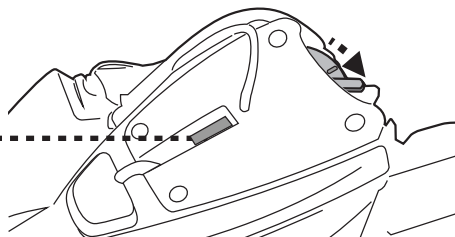

3. Posuňte vypínač do polohy „ON“ (když je robot stále ponořen) - rozsvítí se kontrolka a automaticky se aktivuje motor (hladina vody zakrývající senzory v horní části otočné hlavy). Nechte robota klesnout na dno bazénu a sledujte jeho první pohyby dopředu a dozadu na dně bazénu. Pokud se pohybuje podél stěny bazénu a ne kolmo, vytáhněte jej a znovu ponořte, přičemž se ujistěte, že jeho přední/zadní strana směřuje ke stěně bazénu.

Kontrolka napájení začne blikat ve chvíli, kdy zbývá 5 - 10 minut kapacity baterie.

Kontrolka napájení:

- Nesvíí – Vypnuto/bez napájení
- Svíí – Zapnuto
- Bliká – Baterie se vybije během 5 - 10 minut.

Poznámka:

- Zdržte se jakýchkoli fyzických kontaktů s oběma senzory vody.

4. Chcete-li vysunout robota z bazénu, připevněte hák k teleskopické tyči (není součástí dodávky) a použijte ji k vytažení plováku, pokud jej nemůžete vytáhnout rukama.

(pouze pro USA / EU)

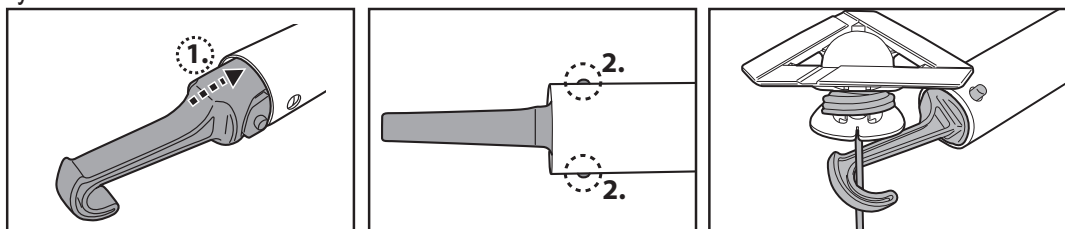

(pouze pro Austrálii a
Nový Zéland)

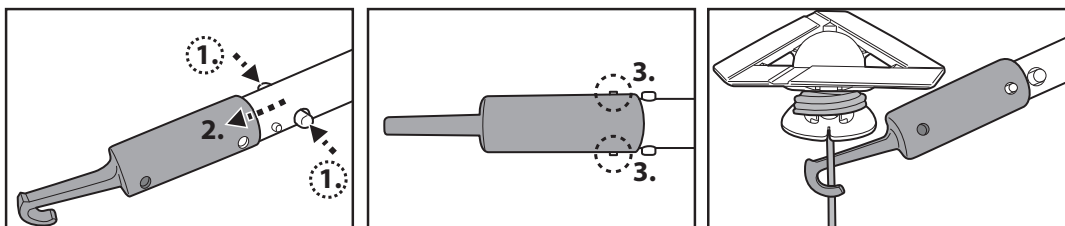

Jakmile robot dosáhne vodní hladiny, najděte úchyt, který je pod základnou a je označen symbolem ruky (viz obrázek níže), abyste mohli robota z bazénu snadněji vytáhnout. Ujistěte se, že vždy uchopíte robota za tuto část, aby se zabránilo vypadání nečistot zpět na bazénu.

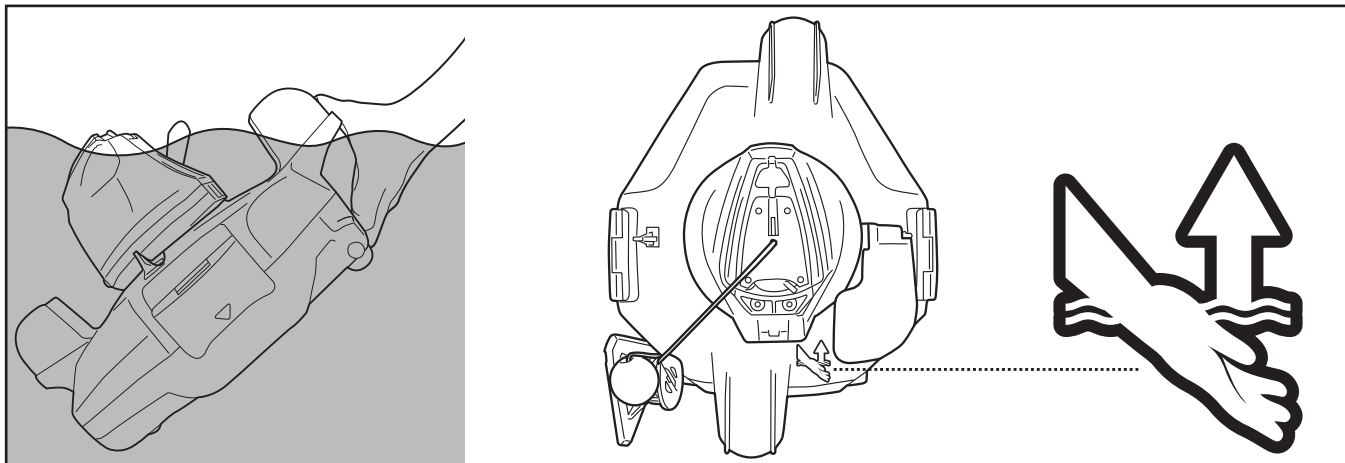

5. Vypněte robota. Po každém použití opláchněte robota čistou vodou. **NEPOUŽÍVEJTE** žádný prací prostředek.

6. Dobře vysušte nabíjecí port a kolíky (**TIPY:** K osušení použijte vatovou tyčinku).

Poznámka: Je-li váš bazén značně znečištěný a chcete dosáhnout co možná nejefektivnějšího čištění, doporučujeme vyprázdnit zásobník nečistot po prvních 30 minutách provozu nebo kdykoli se pohyb robota znatelně zpomalí. Poté jej vraťte do bazénu (společně s vyprázdněnou přihrádkou nečistot) a nechejte projet zbývající část jeho cyklu.

VYPRAZDŇOVÁNÍ PROSTORU NA NEČISTOTY

Upozornění! Použitím robota bez nasazeného krytu filtru **ZANIKÁ** záruka.

Abyste maximalizovali účinnost čištění, před každým použitím a po něm vyčistěte prostor na nečistoty a kryt filtru.

POZOR! Před čištěním prostoru na nečistoty se ujistěte, že je robot **VYPNUTÝ**.

1. Postavte vysavač na rovný a pevný povrch. Současným otevřením bočních svorek uvolněte horní kryt ze základny. Pokud se tato metoda ukáže jako příliš náročná, nejprve otevřete obě boční spony. Vysunutím horního krytu ze základny odkryjete kryt filtru.

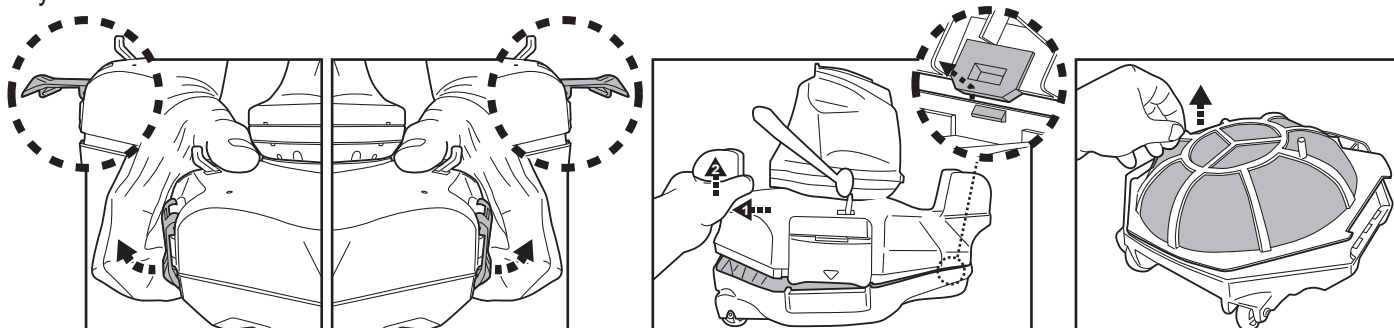

2. Vyndejte kryt filtru a odstraňte nečistoty z prostoru. Doporučujeme vyčistit síťku filtru proudem vody. Pokud považujete za nutné síťku kartáčovat, čistěte ji jemně, pouze měkkým kartáčem, a to tak, aby nedošlo k jejímu poškození.

3. Po vyčištění se ujistěte, že je kryt filtru na svém místě, a zopakujte výše uvedené kroky, abyste znovu vyrovnali horní kryt se základnou. Zatlačte na obě strany horního krytu, dokud nejsou boční spony připevněny k základně. Zvuk „kliknutí“ potvrdí, že je horní kryt připevněn k základně.

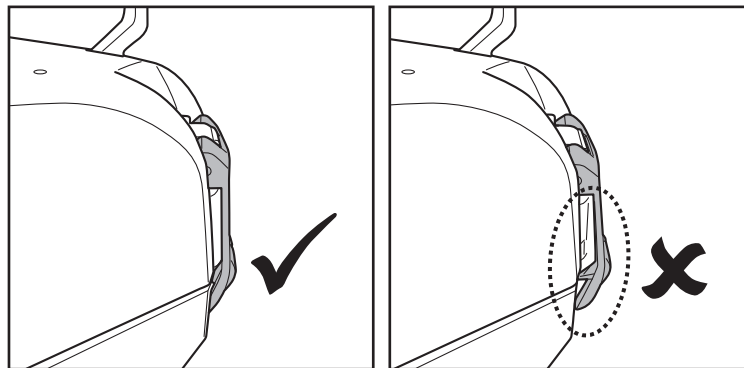

TIPY: Před opětovným umístěním vysavače do bazénu přidrže křídla na horním krytu těla, aby se robot mírně pohnul, což zajistí připevnění horního krytu k základně.

POZOR!

- Poškozený kryt filtru před další operací okamžitě vyměňte za nový.
- Poškozený plovák před další operací okamžitě vyměňte za nový.

Výměna plováku

Pomocí šroubováku (není součástí balení) odšroubujte 4 šrouby na horním krytu otočné hlavy. Uvolněte uzel na provázku, abyste odstranili poškozený plovák. Ujistěte se, že je kulatý spínač na svém místě, než protáhnete šňůrku nového plováku přes horní kryt a zavažte uzel, aby zůstal na místě, a poté znovu namontujte horní kryt pomocí šroubů.

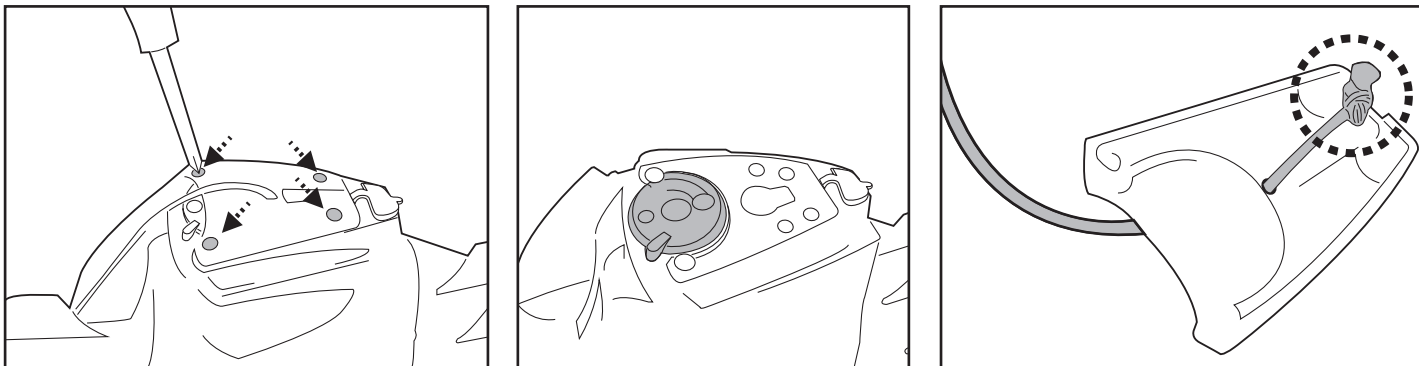

- Poškozenou klapku ihned vyměňte za novou před další operací.

Výměna klapky

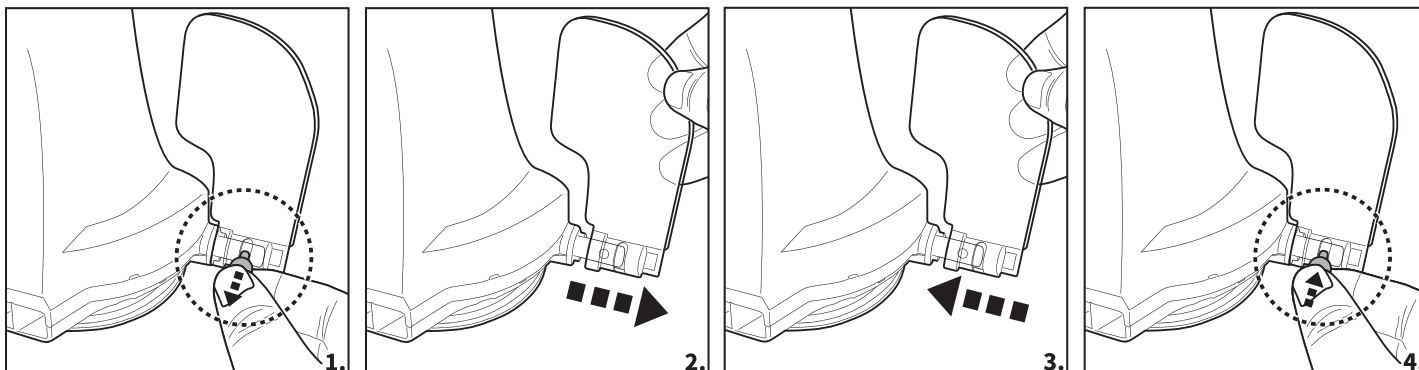

ÚDRŽBA & SKLADOVÁNÍ

Poznámky:

1. Plochy kolem nabíjecího portu a snímačů vody po každém použití očistěte a osušte, abyste zabránili tvorbě skvrn (vedlejší produkt přirozené chemické reakce mezi elektrickým proudem a vodou). Jinak lze skvrny odstranit lehkým vydrhnutím vatovým tamponem namočeným do šťávy z citronu nebo octa.
2. Baterie se během skladování sama vybijí. Před uložením robota nabijte přibližně na 30 % až 50 % kapacity baterie.
3. Pokud baterii nepoužíváte, musíte ji dobít alespoň jednou za tři měsíce.
 - Odpojte externí adaptér ze zásuvky a nabíjecí kabel od externího adaptéru a vysavače.
 - Odpojte příslušenství od vysavače. V případě potřeby vypláchněte přístroj a příslušenství čerstvou vodou. **NEPOUŽÍVEJTE** saponát.
 - Před uskladněním z vysavače vypusťte vodu.
 - Vysavač a jeho příslušenství očistěte a osušte vlhkým hadříkem.
 - Skladujte je na dobře větraném místě mimo dosah slunečních paprsků, tepla, zdrojů vznícení, chemikálií v bazénu a dětí. Okolní teplota pro skladování by měla být v rozmezí od 10 °C do 25 °C (50 ° F – 77 ° F). **POZNÁMKA:** Vyšší teplota skladování může snížit životnost baterie.

VAROVÁNÍ!

- Za žádných okolností byste sami neměli demontovat otočnou hlavu a měnit její vnitřní součásti. V opačném případě by došlo ke ztrátě záruky, vystavení se potenciálním rizikům a možnému poškození zařízení a dalších vlastností.

POZOR!

- Nadměrné teplo může poškodit baterii a snížit tak životnost přístroje.
- Poradte se s prodejcem ohledně výměny baterie, pokud dojde k následujícímu:
 - Baterie se nenabíjí úplně.
 - Doba provozu baterie je zřetelně zkrácena. Sledujte a zaznamenávejte doby chodu prvních několika operací (na plné nabití). Tyto doby běhu použijte jako referenční bod pro srovnání s časy běhu v budoucnu.
 - Před sešrotováním musí být baterie z robota vyjmuta.
 - Při vyjímání baterie musí být robot odpojen od elektrické sítě.
 - Baterie musí být bezpečně zlikvidována v souladu s místními nařízeními nebo předpisy.

POZNÁMKA: Nesprávná údržba může snížit životnost baterie a ovlivnit její kapacitu.

LIKVIDACE BATERIE (Proveďte autorizovaný technik)

Akumulátor vašeho bazénového vysavače je bezúdržbový lithium-iontový akumulátor, který je nutno řádně zlikvidovat. Je nutná recyklace; další informace získáte u svých místních úřadů.

VÝSTRAHA! Akumulátor se nikdy nepokoušejte rozebírat.

- Při odpojování akumulátoru z bazénového vysavače si sejměte všechny osobní předměty, jako jsou prsteny, náramky, náhrdelníky a hodinky.
- Akumulátor může vytvořit zkratový proud dostatečně vysoký pro přivaření prstenu (nebo podobného předmětu) ke kovu a způsobit tak těžké popálení za provozu.
- Při vyjímání akumulátoru použijte kompletní ochranu očí, rukavice a ochranný oděv.
- Zabraňte vzájemnému kontaktu vodičů a jejich kontaktu s jakýmkoli kovovými díly, které by mohly způsobit jiskření anebo zkratovat akumulátor.
- Nikdy nekuřte ani se nepřibližujte se zdroji jisker nebo plamene k akumulátoru nebo k bazénovému vysavači.
- Akumulátor nevystavujte ohni nebo intenzivnímu teplu, neboť to může vést k výbuchu.

UPOZORNĚNÍ!

Pokud dojde k netěsnosti akumulátoru, zabraňte kontaktu s unikajícími kapalinami a poškozený akumulátor vložte do plastového sáčku.

- Pokud se unikající kapaliny dostanou do kontaktu s kůží a oblečením, opláchněte je okamžitě velkým množstvím Vody s mýdlem.
- Pokud se unikající kapaliny dostanou do kontaktu s očima, oči nemněte, okamžitě vypláchněte chladnou tekoucí vodou minimálně po dobu 15 minut a nemněte. Co nejdříve vyhledejte lékařskou pomoc.

Sejmutí akumulátoru (Proveďte autorizovaný technik)

Doporučené nářadí (není součástí dodávky): Šroubovák.

1. Postupujte podle části „**VYPRÁZDNĚNÍ PROSTORU PRO NEČISTOTY**“ a uvolněte horní kryt (předem smontovaný s otočnou hlavou). Umístěte kryt dnem vzhůru a pomocí šroubováku odšroubujte šroub na spodní zajišťovací desce. Otočením spodní zajišťovací desky proti směru hodinových ručiček uvolněte otočnou hlavu. Odstraňte o - kroužek.

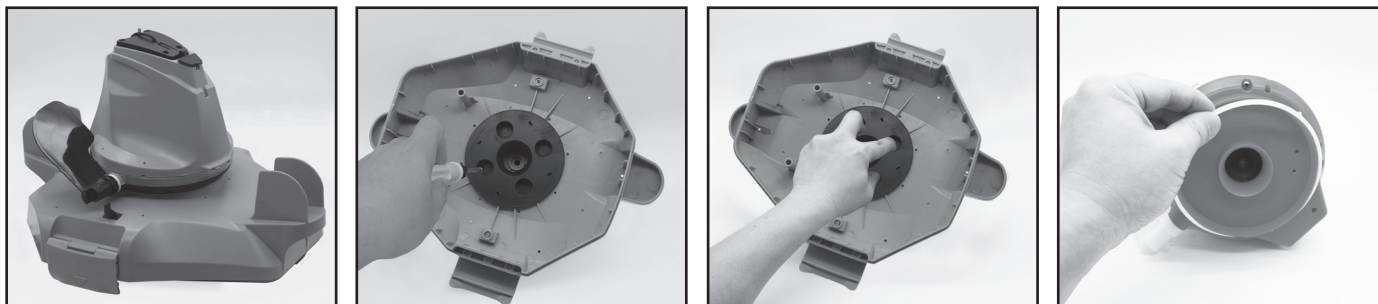

2. Pomocí šroubováku odšroubujte 4 šrouby umístěné ve spodní části hlavy, abyste nejprve uvolnili spodní desku. Poté odšroubujte všechny šrouby na základně, jak je znázorněno níže. Vyjměte rotor a vypáčením základny odkryjte vnitřek.

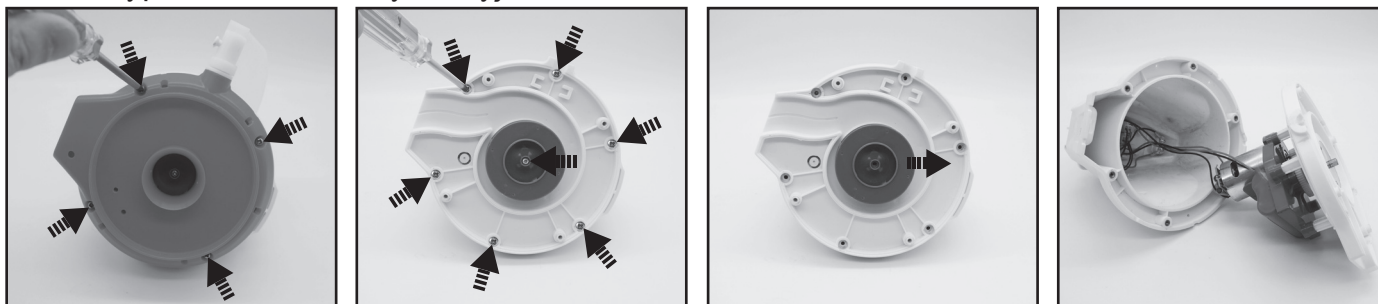

3. Vyjměte baterii, abyste odkryli desku plošných spojů. Chcete-li odpojit připojovací vodič baterie, zatlačte na sponu konektoru a vytáhněte jej. **POZNÁMKA:** Konektor okamžitě obalte izolační páskou, aby nedošlo ke zkratu způsobenému kontaktem obou sverek vodiče.

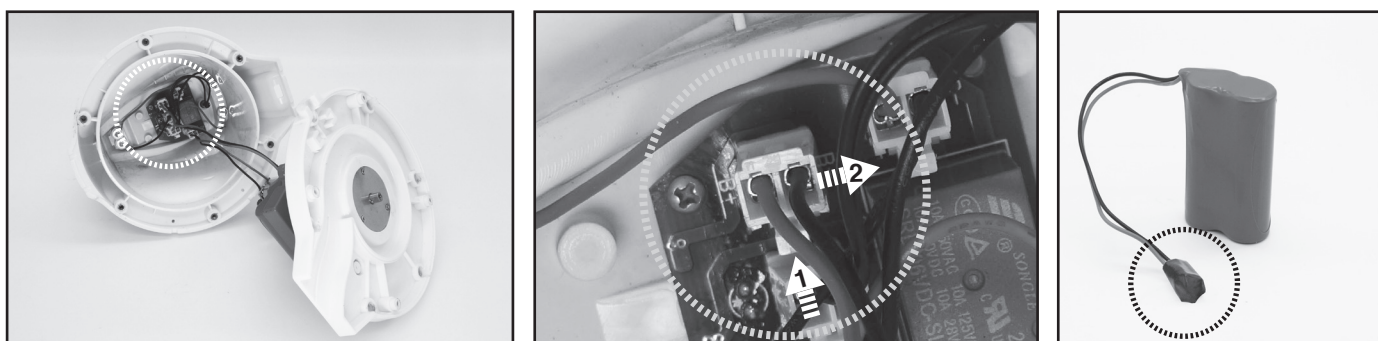

ŘEŠENÍ POTÍŽÍ

Problém	Možná příčina	Řešení
Robot se pod vodou nespustí	Znečištěné senzory vody	Použijte vatový tampon namočený ve šťávě z citronu nebo octa a skvrny vyčistěte.
Robot nesbírá nečistoty	Baterie je vybitá	Nabijte robota znovu.
	Rotor je zaseknutý	Vypněte robota a zkontrolujte otvor pod otočnou hlavou a zkontrolujte, zda není rotor ucpaný velkými úlomky. V případě potřeby požádejte o další pokyny svého prodejce. VAROVANI! Před opravou se ujistěte, že je robot vypnutý.
	Sací hrdlo je ucpané	Odstraňte ucpané předměty ze sacího hrdla.
	Rotor je rozbitý	Požádejte o výměnu prodejce.
	Odpadní prostor je plný	Vyčistěte prostor na nečistoty i kryt filtru.
Robot se přestal pohybovat uprostřed bazénu, ale otočná hlava se stále otáčí	Robot se zastavil o překážku nebo o záhyb fólie	Zkontrolujte, zda nic nepřekáží. Odstraňte překážku.
	Robotovi překáží sání z podlahové výpusti bazénu	Vypněte filtrační systém podle pokynů v příručce.
Otočná hlava se otáčí opakovaně	Uvnitř robota zůstal vzduch	Vypnutého robota ponořte do bazénu a několikrát jemně protřepejte, aby se usnadnilo vypouštění vzduchu. Jakmile robot klesne na dno bazénu, otočná hlava se může na krátkou chvíli opakovaně otáčet. K zastavení otáčení hlavy dojde ve chvíli, jakmile se vzduch zachycený uvnitř robota vypustí a robot se začne pravidelně pohybovat.
Robot nevyčistí celý bazén	Odpadní prostor je plný	Vyčistěte přihrádku na nečistoty.
	Provozní doba je kratší, než se očekává	Vyčistěte filtr a robota nabíjejte po dobu 6 hodin.
	Směr pohybu je přerušen cirkulací vody generovanou filtračním systémem	Vypněte filtrační systém (podle manuálu pro filtraci) nejméně 15 minut před spuštěním robota.
	Kolo je zaseknuté	Zkontrolujte a odstraňte nečistoty z kola.
	Poloha zajišťovacího kolíku není správně nastavena	Podle pokynů upravte polohu zajišťovacího kolíku.
	Řasy způsobují, že podlaha bazénu je kluzká, což má za následek kroužení robota kolem dokola	Vydrhněte dno bazénu a kola robota, abyste odstranili řasy.
Robot se pohybuje podél stěny bazénu	Poloha zajišťovacího kolíku není nastavena správně / směr robota je od začátku špatný	Podle pokynů upravte nastavení zajišťovacího kolíku. Na začátku se ujistěte, že přední / zadní strana robota směřuje ke zdi bazénu.
Robot se pohybuje pomalu nebo vůbec	Odpadní prostor je plný nebo je ucpaný kryt filtru	Vyčistěte přihrádku na nečistoty. Propláchněte filtr vodou k odstranění malých částic. Potřebujete filtr vykartáčovat, čistěte jej opatrně a jemně pouze měkkým kartáčem, aby nedošlo k jeho poškození. Poznámka: před další operací se ujistěte, že je kryt filtru na svém místě.
	Sací hrdlo je ucpané	Odstraňte ucpané předměty ze sacího hrdla.
	Rotor je zaseknutý	Vypněte robota a zkontrolujte otvor pod otočnou hlavou a zkontrolujte, zda není rotor ucpaný velkými úlomky. V případě potřeby požádejte o další pokyny svého prodejce. VAROVANI! Před opravou se ujistěte, že je robot vypnutý.
Otočná hlava se neotáčí nebo se otáčí zřetelně pomalu	Boční klapka nereaguje	Zkontrolujte a odstraňte veškeré nečistoty, které brání v pohybu klapky.
	Dno otočné hlavy je zaseknuté	V souladu s pokyny „Jak vyjmout baterii“ odpojte otočnou hlavu a o - kroužek a poté: - Odstraňte zachycené nečistoty. - Zkontrolujte o-kroužek, zda není poškozený a opotřebovaný. V případě potřeby vyměňte za nový. - Zkontrolujte, zda jsou o – kroužek a spodní deska správně nainstalovány. (viz níže uvedená schémata)

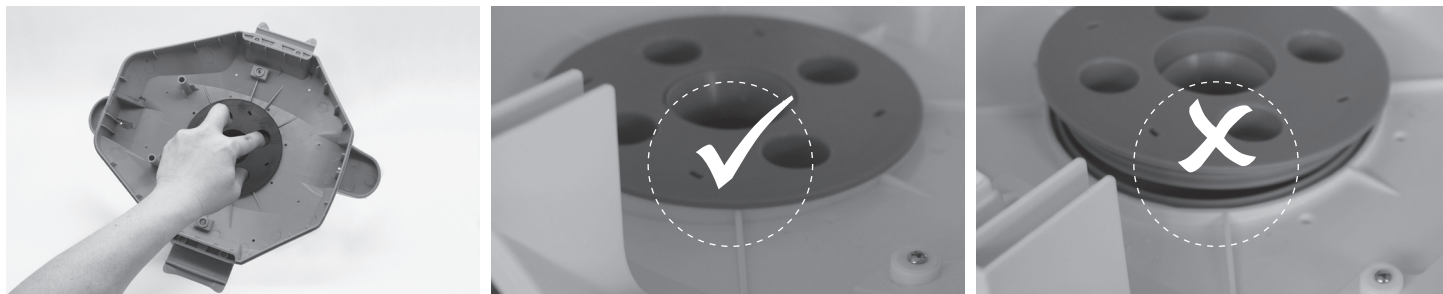
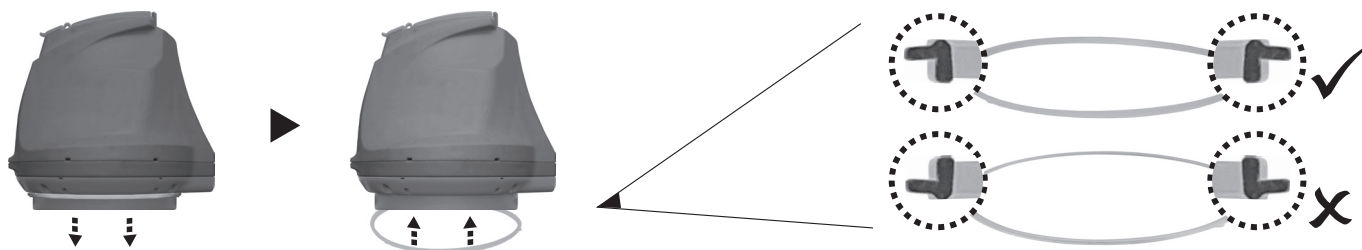

Problém	Možná příčina	Řešení
Z robota unikají nečistoty	Klapka sacího hrdla (ve spodní části čističe) je poškozená	Požádejte prodejce o náhradní díly a pokyny.
	Nečistoty ucply sací hrdlo a brání uzavření klapky	Odstraňte ucpané nečistoty ze sacího hrdla.
Nečistoty unikají ven z filtrační sítě	Filtrační síť je poškozená	Vyměňte filtrační síť.
Potopený kulatý plovák	Poškozený plovák a únik vody	Vyměňte plovák za nový.
Navíjecí šňůra plováku je ohnutá	Délka šňůry je moc dlouhá	Upravte délku podle pokynů v příručce.
Délka čisticího cyklu je kratší, než je uvedeno	Baterie není plně nabitá	Nabíjejte robota po dobu nejméně 6 hodin. POZNÁMKA: pokud na nabíjecích kolíčcích najdete nějaké skvrny, odstraňte je pomocí vatové tyčinky napuštěné citronovou šťávou nebo octem.
Robota nelze nabíjet / dobíjet	Baterie je rozbitá	S žádostí o výměnu baterie se obraťte na prodejce. VAROVÁNÍ! NEVYMĚŇUJTE baterii sami. To by mohlo mít za následek vážné nebo smrtelné následky. V důsledku toho dojde ke ztrátě záruky.
	Nabíjecí kabel není zcela připojen k externímu adaptéru a robotu	Ujistěte se, že je nabíjecí kabel správně a úplně připojen k externímu adaptéru a robotu. Viz návod k použití.
	Externí adaptér je mimo provoz	Požádejte prodejce o výměnu. VAROVÁNÍ! Použití nesprávného externího adaptéru bude mít za následek poškození robota / baterie a v důsledku toho ztrátu záruky.

Ekologické programy, Evropská směrnice WEEE



Dodržujte prosím předpisy Evropské unie a pomáhejte chránit životní prostředí. Nefunkční elektrické zařízení zašlete do firmy stanovené vaším obecním úřadem pro řádnou recyklaci elektrických a elektronických zařízení. Zařízení nevyhazujte do kontejnerů s netříděným odpadem. U zařízení obsahujících vyjímatelné akumulátory vyjměte akumulátory před likvidací výrobku.



© 2021 BWT Holding GmbH
Veškerá práva vyhrazena. Žádná část tohoto dokumentu nesmí být reprodukována nebo předávána v žádné formě nebo žádným způsobem, elektronicky, mechanicky, foto kopírováním, záznamem nebo jiným způsobem bez předchozího písemného souhlasu BWT Holding GmbH.

Potřebujete-li elektronickou kopii tohoto návodu, obraťte se prosím na náš zákaznický servis na e-mailové adrese.

TYTO POKYNY SI USCHOVEJTE

**Note / Notiz / Noter / Nota / Notare / Noteren / Notera
Huomautus / Merk / Nota / Примечание / Poznámka**

Note / Notiz / Noter / Nota / Notare / Noteren / Notera
Huomautus / Merk / Nota / Примечание / Poznámka

- EN** We reserve the right to change all or part of the features of the articles or contents of this document, without prior notice. International patents pending
- DE** Wir behalten uns das Recht vor, Aspekte der Artikel bzw. den Inhalt dieses Dokuments jeweils ganz oder teilweise ohne vorherige Ankündigung zu ändern. International zum Patent angemeldet
- FR** Nous nous réservons le droit de modifier tout ou partie des caractéristiques des articles ou des contenus de ce document, sans notification préalable. Brevets internationaux en attente
- ES** Nos reservamos el derecho de modificar la totalidad o parte de las características de los artículos o contenidos de este documento sin aviso previo. Patentes Internacionales pendientes
- IT** Ci riserviamo il diritto di modificare integralmente o parzialmente le caratteristiche degli articoli o del contenuto del presente documento senza preavviso. Patenti internazionali in attesa
- NL** Wij behouden ons het recht voor om zonder voorafgaande kennisgeving de artikelen of de inhoud van dit document te wijzigen. In afwachting van internationale patenten
- SV** Vi förbehåller oss rätten att ändra alla eller delar av produktens funktioner eller innehållet i detta dokument, utan förvarning. Internationellt patentsökt
- FI** Pidätämme oikeuden muuttaa kokonaisuudessaan tai osittain tämän asiakirjan tekstiä tai muuta sisältöä ilman ennakoilmoitusta. Kansainvälisiä patenteja vireillä
- NO** Vi forbeholder oss retten til å endre hele eller deler av detaljene i artiklene eller innholdet i dette dokumentet, uten forvarsel. Internasjonale patenter er under behandling
- PT** Reservamo-nos o direito a alterar a totalidade ou parte das funcionalidades dos artigos ou conteúdos deste documento sem aviso prévio. Patentes internacionais pendentes
- RU** Мы оставляем за собой право изменять полностью или частично характеристики, формат или содержание этого документа без предварительного уведомления. Ожидается получение международных патентов
- CZ** Vyhrazujeme si právo změnit všechny nebo některé části a obsah tohoto dokumentu bez předchozího upozornění. Mezinárodní probíhající patentová řízení.



NB-V2-21010025

BWT Walter-Simmer-Str. 4 - 5310 Mondsee - Austria

Made in China / Hergestellt in China / Fabriqué en Chine / Fabricado en China / Fatto in Cina / Gemaakt in China / Tillverkad i Kina / Valmistettu Kiinassa / Laget i Kina / Fabricado na China / Сделано в Китае / Vyrobeno v Číně